

**3M** Science.  
Applied to Life.™

**3M™ Speedglas™  
Welding Helmets  
9100 FX/  
9100 FX-Air**



Scan this QR-code or visit:  
[YouTube/3MSpeedglas](https://www.youtube.com/3MSpeedglas)

 **Speedglas™**

# Parts List

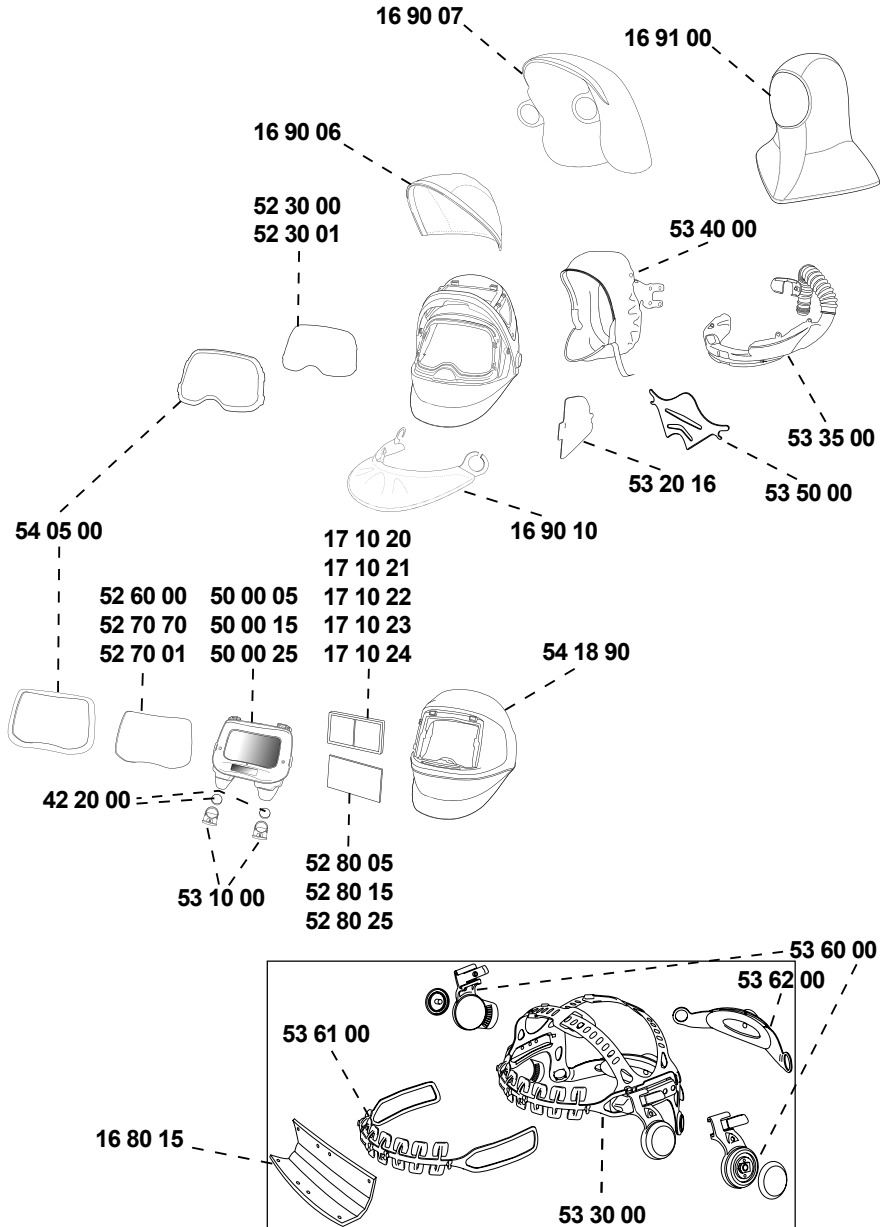

# **Speedglas™**

## User manual

### 3M™ Speedglas™ 9100 FX Series Welding Shields.



DIN CERTCO Gesellschaft fuer Konformitaetsbewertung mbH, Alboinstrasse 56, 12103 Berlin, Germany (Notified body number 0196). INSPEC International Limited, 56 Leslie Hough Way Salford, M6 6AJ, UK (Notified body 0194) BSI, Kitemark Court, Davy Avenue, Knowlhill, Milton Keynes MK5 8PP, UK. (Notified body 0086)

This product has been produced to comply with the requirements of the Australian Standards AS/NZS 1337.1:2010 under an agreed production certification scheme operated during manufacture in accordance with the SAI Global Standards Mark programme.

<b>(GB) (IE) (AE)</b>	<b>User Instructions</b> .....	<b>page</b>	<b>1</b>
<b>(DE) (CH) (AT)</b>	<b>Bedienungsanleitung</b> .....	<b>Seite</b>	<b>2</b>
<b>(FR) (CH) (BE)</b>	<b>Notice d'instructions</b> .....	<b>page</b>	<b>4</b>
<b>(RU) (BY)</b>	<b>Инструкция по эксплуатации</b> .....	<b>страница</b>	<b>6</b>
<b>(UA)</b>	<b>Інструкція з експлуатації</b> .....	<b>сторінка</b>	<b>8</b>
<b>(IT) (CH)</b>	<b>Istruzioni d'uso</b> .....	<b>Pagina</b>	<b>9</b>
<b>(NL) (BE)</b>	<b>Gebruiksaanwijzing</b> .....	<b>pagina</b>	<b>11</b>
<b>(ES)</b>	<b>Instrucciones de uso</b> .....	<b>página</b>	<b>12</b>
<b>(PT)</b>	<b>Instruções de uso</b> .....	<b>página</b>	<b>14</b>
<b>(BR)</b>	<b>Instruções de uso</b> .....	<b>página</b>	<b>16</b>
<b>(NO)</b>	<b>Bruksanvisning</b> .....	<b>side</b>	<b>18</b>
<b>(SE)</b>	<b>Bruksanvisning</b> .....	<b>sida</b>	<b>19</b>
<b>(DK)</b>	<b>Brugsanvisning</b> .....	<b>side</b>	<b>21</b>
<b>(FI)</b>	<b>Käyttöohjeet</b> .....	<b>sivu</b>	<b>22</b>
<b>(EE)</b>	<b>Kasutusjuhend</b> .....	<b>lk.</b>	<b>23</b>
<b>(LT)</b>	<b>Vartotojo žinynas</b> .....	<b>puslapis</b>	<b>25</b>
<b>(LV)</b>	<b>Lietošanas instrukcija</b> .....	<b>lappuse</b>	<b>27</b>
<b>(PL)</b>	<b>Instrukcja obsługi</b> .....	<b>strona</b>	<b>28</b>
<b>(CZ)</b>	<b>Pokyny</b> .....	<b>strana</b>	<b>30</b>
<b>(HU)</b>	<b>Használati utasítás</b> .....	<b>oldal</b>	<b>31</b>
<b>(RO)</b>	<b>Instructiuni de Utilizare</b> .....	<b>pagina</b>	<b>33</b>
<b>(SI)</b>	<b>Navodila za uporabo</b> .....	<b>stran</b>	<b>34</b>
<b>(SK)</b>	<b>Užívateľ'ská príručka</b> .....	<b>strana</b>	<b>36</b>
<b>(HR)</b>	<b>Upute za uporabu</b> .....	<b>stranica</b>	<b>37</b>
<b>(RS)</b>	<b>Upustvo za upotrebu</b> .....	<b>strana</b>	<b>39</b>
<b>(KZ)</b>	<b>Қолданушының нұсқаулығы</b> .....	<b>бет</b>	<b>40</b>
<b>(BG)</b>	<b>Инструкции за употреба</b> .....	<b>стр.</b>	<b>42</b>
<b>(TR)</b>	<b>Kullanıcı Talimatları</b> .....	<b>Sayfa</b>	<b>44</b>
<b>(GR)</b>	<b>Οδηγίες Χρήσης</b> .....	<b>Σελίδα</b>	<b>45</b>
<b>(IL)</b>	<b>הוראות שימוש במסכת הריתוך</b> .....	<b>עמודים</b>	<b>49</b>
<b>(CN)</b>	<b>使用说明</b> .....	<b>页</b>	<b>50</b>



# Instruction 3M™ Speedglas™ 9100 FX Series Welding Shields

## USER INSTRUCTIONS

Please read these instructions in conjunction with other relevant user instructions for 3M Speedglas welding filters, 3M air delivery units and reference leaflets where you will find information on approved combinations of air delivery units, spare parts and accessories.

## SYSTEM DESCRIPTION

The 3M Speedglas 9100FX help protect the wearer's eyes and face from sparks/spatter, harmful ultra-violet radiation (UV) and infra-red radiation (IR) resulting from certain arc/gas welding processes. The product is designed to be used only with 3M Speedglas 9100 welding filters and protection plates. The 3M Speedglas 9100FX air also protects against certain airborne contaminants when used with an approved air delivery unit.

### WARNING

Proper selection, training, use and maintenance are essential in order for the product to help protect the wearer. Failure to follow all instructions on the use of these protection products and/or failure to properly wear the complete product during all periods of exposure may adversely affect the wearer's health, lead to severe or life threatening illness, injury or permanent disability.

For suitability and proper use follow local regulations, refer to all information supplied.

**Particular attention should be given to warning statements  where indicated.**

## APPROVALS

These products meet the requirements of the European Community Directive 89/686/EEC (Personal Protective Equipment Directive) and are thus CE marked. The products comply with the harmonized European Standards EN 175 and EN 166. Certification under Article 10, EC Type-Examination has been issued by DIN Certco Prüf- und Zertifizierungszentrum (Notified body number 0196). Speedglas 9100 FX Air respiratory systems comply with the harmonized standards EN 12941 and EN 14594. 3M Speedglas 9100 FX Air systems incorporating powered air filter units or supplied air regulators units marked CE0194 have had certification under Article 10, EC-Type Examination and Article 11, EC Quality Control issued by INSPEC International Ltd.

3M Speedglas 9100 FX Air systems incorporating powered air filter units or supplied air regulators units marked CE0086 have had certification under Article 10, EC-Type Examination and Article 11, EC Quality Control issued by BSI.

## LIMITATIONS OF USE

 Only use with original 3M Speedglas brand spare parts and accessories listed in the reference leaflet and within the usage conditions given in the Technical Specifications.

 The use of substitute components, decals, paint or other modifications not specified in these user instructions might seriously impair protection and may invalidate claims under the warranty or cause the product to be noncompliant with protection classifications and approvals.

 Eye protectors worn over standard ophthalmic spectacles may transmit impacts thus creating a hazard to the wearer.

 The Speedglas welding shield is not designed for overhead welding/cutting operations when there is a risk of burns from falling molten metal.

 The SideWindows should be covered with the cover plates in situations when other welders are working beside you and in situations where reflected light can pass through the SideWindows (see fig I:1)

 Materials which may come into contact with the wearer's skin are not known to cause allergic reactions to the majority of individuals. These products do not contain components made from natural rubber latex.

## 3M™ SPEEDGLAS™ FX AIR

 Do not use for respiratory protection against unknown atmospheric contaminants or when concentrations of contaminants are unknown or immediately dangerous to life or health (IDLH).

 Do not use in atmospheres containing less than 19.5% oxygen (3M definition). Individual countries may apply their own limits on oxygen deficiency. Seek advice if in doubt).

 Do not use these products in oxygen or oxygen-enriched atmospheres.

 Leave the contaminated area immediately if: Any part of the system becomes damaged, airflow into the headtop decreases or stops, breathing becomes difficult, dizziness or other distress occurs, you smell or taste contaminants or irritation occurs.

 High winds above 2m/s, or very high work rates (where the pressure within the headtop can become negative) can reduce protection. Adjust equipment as appropriate or consider an alternative form of respiratory protective device.

 Users should be clean-shaven where the respirator's face seal comes into contact with the face.

 When working in cold environments the 52 30 01 antifog visor plate shall be used due to risk of fogging.

## EQUIPMENT MARKING

3M 1 BT N (1= optical class, BT=medium energy impact at extremes of temperatures (-5°C and +55°C), N=Resistance to fogging)

3M EN166BT (medium energy impact at extremes of temperatures (-5°C and +55°C) BT)



3M EN175B (medium energy impact B)

3M EN12941 TH3 (assigned protection factor 40, nominal protection factor 500, higher strength requirement for breathing hose and couplings)

3M EN12941 TH2 (assigned protection factor 20, nominal protection factor 50, medium strength requirement for breathing hose and couplings)

3M EN14594 2B/3B (assigned protection factor 20/40, nominal protection factor 50/200, higher strength requirement)

Additional markings on the product refer to other standards.

  = Read the instructions before use

## PREPARATION FOR USE

Carefully check that the product is complete (see fig A:1), undamaged and correctly assembled, any damaged or defective parts must be replaced before each use.

 The welding shield is heat resistant but can catch fire or melt in contact with open flames or very hot surfaces. Keep the shield clean to minimize this risk.

## OPERATING INSTRUCTIONS

Adjust the welding shield according to your individual requirements to reach the highest comfort and protection.

(see fig B:1 - B:4). The welding helmet has two adjustment knobs, with two different functions, working independent of each other. The right side knob is for up and down friction and the left side knob is for the parking position. Turning the right side knob clockwise will increase friction up and down. Turning the left side knob clockwise adjusts the holding force of the helmet in the raised up position (parking position). **Note!** If this knob is over tightened the parking position will not function properly. (see fig K:1-K:2)

### 3M™ Speedglas™ FX Air

Adjust and fit the Air Delivery Unit as outlined in the appropriate User Instruction. Adjust the face seal to suit the shape of the face. (see fig H:8) Air deflector (part no 535000) for 3M™ Speedglas™ 9100FX Air Welding Shield can be mounted to change the distribution of air within the shield. (see fig J:1)

⚠ It is important that the face seal is correctly mounted and fitted to provide the correct protection factor. Do not remove the welding shield or turn off the air supply until you have vacated the contaminated area.

### CLEANING INSTRUCTIONS

Clean the welding shield with a mild detergent and water.

⚠ To avoid damage to the shield do not use solvents for cleaning. Clean the head cover according to the washing instruction on the product label.

### MAINTENANCE

#### Replacement of:

- visor plate. see fig. (C:1-C:4)
- welding filter see fig. (D:1 -D:4)
- headband see fig. (E:1)
- sweatband see fig. (F:1)
- head cover see fig. (G:1)

⚠ Worn out product parts should be disposed of according to local regulations.

### 3M™ SPEEDGLAS™ FX AIR

Replacement of face seal see fig. (H:1) overview of assembling order, (H:2-H:6) mounting steps, (H:7) correctly mounted.

### STORAGE AND TRANSPORTATION

Do not store outside the temperature range -30°C to +70°C  $\rightarrow$   $\downarrow$  or with humidity above 90%  $\rightarrow$   $\uparrow$ . The original packaging is suitable for transporting.

### TECHNICAL SPECIFICATIONS

#### WEIGHT:

Welding shield with SideWindows (excl headband and welding filter):	430 g
Welding shield with airtud, with SideWindows (excl headband and welding filter):	640 g
Headband	135 g

#### VIEWING AREA:

Visor plate:	100 x 170 mm
Operating temperature:	-5°C to +55°C
Head sizes:	50-64

#### MATERIAL:

Shield:	PPA
Silver front frame:	PA
SideWindows:	PC
Headband:	PA, PP, TPE, PE

## Bedienungsanleitung zu den 3M™ Speedglas™ 9100FX und 9100FX Air Schweißerkopfteilen



### BEDIENUNGSANLEITUNG

Bitte lesen Sie die vorliegende Bedienungsanleitung unbedingt im Zusammenhang mit den Bedienungsanleitungen zu den 3M Speedglas Blendschutzkassetten, den 3M Gebläse- und Druckluftsystemen sowie den Referenztabellen auf dem Merkblatt. Hier finden Sie Informationen zu allen zugelassenen Produktkombinationen sowie Ersatz- und Zubehörteilen.

### PRODUKTBESCHREIBUNG

Die 3M Speedglas Schweißerkopfteile 9100FX schützen den Anwender vor Schweißfunken und vor gesundheitsschädigender UV- und IR-Strahlung, die bei den meisten Schweißverfahren entstehen.

Die vorliegenden Speedglas 9100FX Schweißerkopfteile dürfen nur in Kombination mit den 3M Speedglas Blendschutzkassetten der Serie 9100 sowie den entsprechenden Vorsatzscheiben eingesetzt werden.

In Kombination mit einem Gebläse- oder Druckluftsystem bietet das Kopfteil einen zusätzlichen Atemschutz gegenüber einer Vielzahl von Schadstoffen, die beim Schweißen frei werden können.

### ⚠ WARNHINWEISE

Die richtige Produktauswahl, entsprechende Schulung und Unterweisung sowie regelmäßige Überprüfung und Wartung der Ausrüstung sind Grundvoraussetzungen für den sicheren Betrieb und höchstmöglichen Schutz des Anwenders. Die Nichtbeachtung dieser Anweisungen und

Warnhinweise sowie die unsachgemäße Verwendung dieses Produktes können zu Gesundheitsschäden oder lebensgefährlichen Verletzungen führen. Bitte beachten Sie neben den vorliegenden Anleitungen auch alle lokalen Anweisungen und Vorgaben.

Bitte beachten Sie besonders die mit einem ⚠ gekennzeichneten Informationen dieser Bedienungsanleitung.

### ZULASSUNG

Die vorliegenden Produkte entsprechen den Sicherheitsanforderungen der EG-Richtlinie 89/686 und sind mit dem CE-Zeichen gekennzeichnet. Sie entsprechen den Vorgaben der EN 175 und EN 166. Die Zertifizierung nach Artikel 10 sowie die CE Baumusterprüfung erfolgten bei folgendem Prüfinstitut: DIN Certo Prüf- und Zertifizierungszentrum (0196). In Kombination mit einem Gebläse- oder Druckluft-Atemschutzsystem entsprechen die 3M Speedglas 9100FX Schweißerkopfteile den Vorgaben der EN12941 bzw. EN14594. Die Zertifizierung der 3M Speedglas 9100 FX Air Schweißerkopfteile mit der Kennzeichnung CE0194 nach Artikel 10 sowie der CE-Baumusterprüfung erfolgte bei folgendem Prüfinstitut:

INSPEC International Ltd.

Die Zertifizierung der 3M Speedglas 9100 FX Air Schweißerkopfteile mit der Kennzeichnung CE0086 nach Artikel 10 sowie der CE-Baumusterprüfung erfolgte bei folgendem Prüfinstitut:

BSI.

## EINSATZBESCHRÄNKUNGEN

- ⚠ Verwenden Sie ausschließlich originale 3M Speedglas Ersatz- und Zubehörteile, die in der Referenztabelle auf dem beigefügten Merkblatt gelistet sind und beachten Sie die Einsatzbedingungen, die im Kapitel „Technische Daten“ beschrieben sind.
- ⚠ Ändern oder modifizieren Sie die Schutzausrüstung niemals. Sollten Teile ausgetauscht werden müssen, benutzen Sie ausschließlich originale 3M Ersatz- und Zubehörteile. Die Nichtbeachtung dieser Anweisungen sowie die unsachgemäße Verwendung dieses Produktes können zu lebensgefährlichen Verletzungen oder gravierenden Materialschäden führen, die eventuelle Gewährleistungs- oder Haftungsansprüche nichtig machen. Setzen Sie das vorliegende Produkt nur in Kombination mit den in der Referenztabelle genannten Ersatz- und Zubehörteilen ein.
- ⚠ Träger von Korrekturbrillen sollten sich der Tatsache bewusst sein, dass beim Auftreten von starker Stoßenergie von außen das Visier des Kopfteils sich so nach innen verformen kann, dass dadurch die Korrekturbrille aus der gewählten Position gebracht oder sogar deformiert werden kann. Hierdurch besteht eine potenzielle Verletzungsgefahr für den Träger des Kopfteils.
- ⚠ Die Speedglas Schweißmasken sollten nicht bei extremen Überkopf-Schweiß- und Schneidarbeiten eingesetzt werden, bei denen ein erhöhtes Risiko für den Mitarbeiter durch herabfallende Metallschmelze besteht.
- ⚠ In Arbeitssituationen, in denen weitere Schweißer neben Ihnen arbeiten, sollten Sie die Seitenfenster des Schweißerkopfteils mit den dafür vorgesehenen Abdeckungen verdunkeln, um eine Blendung zu vermeiden (Abb. I:1)
- ⚠ Bei den im Kopfteil verarbeiteten Materialien, mit denen der Anwender in Hautkontakt kommen kann, gibt es keine Anzeichen für die Auslösung einer Allergie. Das vorliegende Produkt enthält keine latexhaltigen Komponenten.

## 3M SPEEDGLAS 9100FX AIR

- ⚠ Das Atemschutzgerät darf nicht gegenüber Schadstoffen unbekannter Natur, unbekannter Konzentration, oder bei der Gefahr eines Sauerstoffdefizites (Sauerstoffgehalt < 19,5 %) eingesetzt werden (19,5 Vol.-% - 3M-interne Empfehlung, bitte achten Sie auf nationale Vorgaben).
- ⚠ Das Atemschutzgerät darf nicht in sauerstoffangereicherter Atmosphäre eingesetzt werden.
- ⚠ Verlassen Sie den schadstoffbelasteten Bereich sofort, wenn Teile des Atemschutzgerätes beschädigt werden, die Luftversorgung des Kopfteils abnimmt oder ganz unterbrochen wird, das Atmen schwierig wird, d.h. ein erhöhter Atemwiderstand auftritt, Benommenheit, Schwindel oder andere Beschwerden eintreten oder Sie Gefahrstoffe schmecken oder riechen können oder eine Reizung auftritt.
- ⚠ Starker Seitenwind (> 2m/s) oder hohe Arbeitsgeschwindigkeiten können einen kurzzeitigen Unterdruck im Kopfteil bewirken. Dieser hat zur Folge, das schadstoffhaltige Luft ins Kopfteil gelangen kann. Achten Sie deshalb immer auf einen korrekten Sitz des Kopfteils und meiden Sie oben beschriebene Situationen oder benutzen Sie in solchen Fällen ein anderes Atemschutzgerät.
- ⚠ An den Stellen, an denen die Gesichtsabdichtung abschließt sollte der Anwender glatt rasiert sein.
- ⚠ Wird in kalten Umgebungen gearbeitet, empfiehlt sich der Einsatz einer beschlagfreien Sichtscheibe, um ein Beschlagen dieser zu verhindern (52 30 01).

## KENNZEICHNUNG

3M 1 BT N (1= optische Klasse, BT = mittlere Stoßenergie bei extremen Temperaturen (-5°C und +55°C), N = „Antibeschlag Beschichtung“)

3M EN166 BT - (120m/s) bei extremen Temperaturen (-5°C bis +55°C)

3M EN175B - (mittlere Stoßenergie B)

3M EN12941 TH3 - Nomineller Schutzfaktor 500, Vielfaches des Grenzwertes nach BGR190 = 100; höhere mechanische Beanspruchung für Luftschläuche und Kupplungen

3M EN12941 TH2 - Nomineller Schutzfaktor 50, Vielfaches des Grenzwertes nach BGR190 = 20; mittlere mechanische Beanspruchung für Luftschläuche und Kupplungen

3M EN14594 2B/3B (Nomineller Schutzfaktor 50/200, höhere mechanische Beanspruchung)

Davon abweichende Kennzeichnungen beziehen sich auf andere Sicherheitsstandards.

 = Lesen Sie vor dem Einsatz die Bedienungsanleitung

## VOR DEM EINSATZ

Die Schutzausrüstung ist komplett, unbeschädigt und ordnungsgemäß zusammengebaut (Abb. A:1). Mögliche Fehler am Gerät müssen behoben und defekte Teile ausgetauscht werden, bevor das Gerät zum Einsatz kommt.

- ⚠ Die vorliegenden Schweißerkopfteile sind schwer entflammbar, es besteht jedoch die Gefahr, dass diese in Kontakt mit offenen Flammen oder sehr heißen Oberflächen Feuer fangen oder schmelzen.

## EINSATZ

Das Kopfteil muss so eingestellt sein, daß es bequem aber fest sitzt und durch das Visier eine optimale Sicht erreicht wird.

Zur Einstellung des Kopfteils beachten Sie bitte die Abb. B:1 – B4. Das Schweißerkopfteil hat zwei Einstellknöpfe, für zwei verschiedene Funktionen, die unabhängig voneinander eingestellt werden. Mit dem rechten Einstellknopf wird das Öffnen und Schließen des Schweißerschirms eingestellt. Dreht man diesen Knopf im Uhrzeigersinn, stellt sich ein größerer Widerstand beim Öffnen und Schließen des Schirmes ein. Mit dem linken Einstellknopf wird die "Parkposition" des Schweißerschirms eingestellt. Dreht man diesen Knopf im Uhrzeigersinn, wird die Kraft erhöht, mit der der Schirm in der "Parkposition" gehalten wird. **Achtung:** Wird der Einstellknopf überdreht, wird der Schirm nicht in der "Parkposition" gehalten. (s.Abb. K:1 - K:2).

## 3M Speedglas 9100FX Air

Stellen Sie sich das Gebläse- bzw. Druckluft-Atemschutzsystem so ein, wie in den entsprechenden Bedienungsanleitungen beschrieben. Achten Sie außerdem auf den korrekten Verlauf der Gesichtsabdichtung (Abb. H:8) Luft-Diffusor (Art. Nr. 535000) für die 3M™ Speedglas™ 9100FX Air Schweißerkopfteile zur Einstellung des Luftstroms im Kopfteil. (Abb. J:1)

- ⚠ Um einen optimalen Schutz zu erreichen, ist es wichtig, dass die Gesichtsabdichtung korrekt im Kopfteil montiert ist und dicht unter dem Kinn anliegt. Nehmen Sie das Kopfteil erst dann ab, bzw. unterbrechen Sie die Luftzufuhr zum Kopfteil erst, wenn Sie den schadstoffbelasteten Bereich sicher verlassen haben.

## REINIGUNG

Reinigen Sie das Schweißerkopfteil mit einer milden Seifenlauge und einem fusselfreien Tuch.

- ⚠ Um eine Beschädigung des Schweißerkopfteils auszuschließen, benutzen Sie zur Reinigung niemals Lösemittel. Waschen Sie die textilen Teile (z.B. Kopfschutz) gemäß den Informationen auf dem Produktlabel.

## WARTUNG

- Visierscheibe – s. Abb. C:1 – C4
- Blendschutzkassette – s. Abb. D:1 – D:4
- Kopfband – s. Abb. E:1
- Schweißband – s. Abb. F:1
- Kopfschutz – s. Abb. G:1

⚠ Entsorgen Sie die gebrauchten Teile ordnungsgemäß nach den lokal gültigen Bestimmungen.

### 3M Speedglas 9100FX Air

Zur Montage der Gesichtsabdichtung beachten Sie bitte Abb. H:1 (Überblick), H:2 – H:6 (Montageschritte) und H:7 (korrekter Sitz).

## LAGERUNG UND TRANSPORT

Bitte lagern Sie das Produkt in sauberer und trockener Umgebung in einem Temperaturbereich von -30°C bis +70°C und einer relativen Luftfeuchtigkeit kleiner 90%. Die Verpackung ist als Transportverpackung geeignet.

## TECHNISCHE DATEN

### GEWICHT:

Schweißerkopfteil mit Seitenfenstern (ohne Kopfband und Blendschutzkassette):	430 g
Schweißerkopfteil mit Seitenfenstern und Luftkanal (ohne Kopfband und Blendschutzkassette):	640 g
Kopfband:	135 g

### SICHTFELD:

Visierscheibe:	100 x 170 mm
Einsatztemperatur:	-5°C to +55°C
Kopfgrößen:	50-64

### MATERIAL:

Schweißerkopfteil:	PPA
Silbernes Frontschild:	PA
Seitenfenster:	PC
Kopfband:	PA, PP, TPE, PE

## Notice d'utilisation des coiffes de soudage



### 3M™ Speedglas™ 9100FX et 3M™ Speedglas™ 9100FX Air.

## NOTICE D'INSTRUCTIONS

Nous vous recommandons de lire attentivement, en complément de ce document, la notice d'utilisation du masque de soudage 3M™ Speedglas™ et le feuillet de références où vous trouverez les combinaisons de produits, les pièces détachées et les accessoires approuvés.

## DESCRIPTION DU SYSTEME

Le filtre de soudage Speedglas 9100 aide à protéger les yeux du porteur et apporte une protection permanente (équivalent à une teinte 13, que le filtre soit à l'état le plus clair ou le plus foncé, ou qu'il soit éteint), contre les dangers liés aux rayonnements ultra-violets (UV) et infrarouges (IR) émanant de certains procédés de soudage à l'arc ou au gaz.

Le filtre de soudage Speedglas 9100 est conçu pour être utilisé seulement avec les coiffes de soudage et les protections de la série 3M Speedglas 9100.

La coiffe 3M Speedglas 9100FX air protège également contre les contaminants respiratoires présents dans l'environnement de travail lorsqu'ils sont associés à une unité de filtration ou à un régulateur d'air approuvés.

### ⚠ ATTENTION

Un choix correct, une formation, une utilisation et une maintenance appropriées sont essentiels pour que le produit puisse protéger l'utilisateur.

Le non-respect de toutes les instructions relatives à l'utilisation de ces produits et / ou le non-respect et du port correct de cet appareil pendant toute la durée d'exposition peut nuire à la santé de l'utilisateur et provoquer une maladie grave ou une invalidité permanente.

Pour une adéquation du produit à votre activité et une utilisation correcte, suivre la réglementation locale en vigueur ou se référer à l'ensemble des informations fournies.

**Une attention particulière doit être portée aux énoncés d'avertissements ⚠ lorsqu'ils sont indiqués.**

## HOMOLOGATIONS

Ces produits répondent aux exigences de la Directive Européenne 89/686/EEC (Equipement de Protection Individuelle) et sont donc marqués CE.

Ces produits répondent aux exigences des normes

européennes EN 175 et EN 166. La certification selon l'article 10, certificat d'examen CE de type, a été délivré par DIN Certco Prüf- und Zertifizierungszentrum (Organisme Notifié 0196). Les coiffes ventilées Speedglas 9100 FX répondent aux exigences des normes européennes harmonisées EN 12941 et EN 14594. Les systèmes 3M Speedglas 9100 FX Air incorporent des unités de filtration à ventilation assistée ou des régulateurs à adduction d'air marqués CE0194 sont certifiés selon l'Article 10, examen CE de type et article 11, Contrôle Qualité CE délivré par INSPEC International Ltd. Les systèmes 3M Speedglas 9100 FX Air incorporent des unités de filtration à ventilation assistée ou des régulateurs à adduction d'air marqués CE0086 sont certifiés selon l'Article 10, examen CE de type et article 11, Contrôle Qualité CE délivré par BSI.

## LIMITES D'UTILISATION

⚠ N'utiliser qu'avec des pièces détachées et accessoires de la marque d'origine 3M™ Speedglas™ listés dans le feuillet de références et selon les recommandations d'usage données dans la Fiche Technique.

⚠ L'utilisation de composés de substitution ou des modifications non mentionnées dans cette notice d'utilisation peut compromettre sérieusement le niveau de protection apporté par l'équipement et invalider de ce fait la garantie ou rendre le produit non conforme aux classes de protection et aux homologations. A n'utiliser qu'avec des coiffes de soudage listées dans le feuillet de références.

⚠ Les protections oculaires portées sur des lunettes correctrices classiques peuvent transmettre les impacts s'ils se produisent, et de ce fait représenter un danger pour les porteurs.

⚠ Les masques de soudage 3M Speedglas ne sont pas conçus pour les opérations de soudage/coupage au dessus de la tête quand un risque de chute de métal fondu est identifié.

⚠ Les fenêtres latérales doivent être couvertes avec les caches dans les cas où d'autres soudeurs travaillent à côté de vous et que la réflexion de la lumière qu'ils émettent passent au travers des fenêtres latérales. (voir fig I:1)

⚠ Les matériaux qui peuvent éventuellement entrer en contact avec la peau du porteur ne sont pas connus comme causant des réactions allergiques chez la



majorités des personnes. Ce produit ne contient pas de composant fait à base de latex naturel.

### 3M™ SPEEDGLAS™ FX AIR

⚠ Ne pas utiliser ce système comme protection respiratoire contre des contaminants atmosphériques inconnus, ou lorsque les concentrations en contaminants sont inconnues ou directement dangereuses pour la vie ou la santé.

⚠ Ne pas utiliser dans les atmosphères contenant moins de 19,5 % d'oxygène (définition 3M : chaque pays peut appliquer ses propres limites en matière d'insuffisance en oxygène; en cas de doute, demandez conseil).

⚠ Ne pas utiliser ces produits dans des atmosphères faites de ou enrichies en oxygène.

⚠ Quittez immédiatement la zone contaminée si: une partie du système est endommagée, le débit d'air dans la coiffe diminue ou s'arrête, la respiration devient difficile ou si une insuffisance respiratoire se fait sentir, des vertiges ou d'autres troubles apparaissent, vous sentez par voie buccale ou nasale la présence de contaminants, ou en cas d'irritation.

⚠ Si de forts courants d'air supérieures à 2m/sec sont présents, où lors d'un travail physique très intense (débit respiratoire très élevé), la pression à l'intérieur du masque peut devenir négative (débit d'air inspiré très élevé). Assurez-vous que l'équipement est bien adapté. Dans le cas contraire utilisez un appareil d'un modèle différent.

⚠ Les utilisateurs doivent être rasés de près lorsque le joint d'étanchéité est au contact du visage.

⚠ Pour une utilisation dans les environnements froids une visière anti-buée doit être utilisée à cause du risque formation de buée (52 30 01).

### MARQUAGE DE L'EQUIPEMENT

3M 1 BT N (1= classe optique, BT= impact de moyenne énergie à des extrêmes de températures (-5°C et +55°C), N= Résistance à la buée)

3M EN166BT (impact d'énergie moyenne à des extrêmes de températures (-5°C et +55°C) BT)

3M EN175B (impact d'énergie moyenne B)

3M EN12941 TH3 (facteur nominal de protection 500, exigences élevées en terme de résistances requises pour le tuyau respiratoire et les raccords.)

3M EN12941 TH2 (facteur nominal de protection 50, exigences moyennes en terme de résistances requises pour le tuyau respiratoire et les raccords)

3M EN14594 2B/3B (facteur nominal de protection 50/200, exigence maximale)

Les marquages additionnels sur ce produit font référence à d'autres normes.

⚠  = Lire la notice avant utilisation

### INSTRUCTIONS AVANT UTILISATION

Vérifiez que l'appareil est complet (voir fig A:1), en bon état et que l'ensemble est bien assemblé. Toute pièce endommagée ou défectueuse doit être remplacée avant utilisation.

⚠ La coiffe de soudage est résistante à la chaleur mais peut prendre feu ou fondre au contact d'une flamme ou d'une surface très chaude. Nettoyer régulièrement la coiffe pour minimiser ce risque.

### INSTRUCTIONS D'UTILISATION

Ajuster la coiffe de soudage selon vos préférences personnelles pour obtenir un maximum de confort et de protection. (voir fig B:1 - B:4). La coiffe de soudage a deux molettes de réglage, avec deux fonctions différentes, fonctionnant de façon indépendante. La molette côté droit est pour le frottement haut et bas et la molette côté gauche

est pour la position de maintien. Tourner la molette côté droit dans le sens des aiguilles d'une montre augmentera le frottement haut et bas. Tourner la molette côté gauche dans le sens des aiguilles d'une montre ajustera la force de maintien de la coiffe dans la position relevée (position de maintien). **Note!** Si la molette est trop serrée la position de maintien ne fonctionnera pas correctement. (voir fig K:1-K:2)

### 3M™ Speedglas™ FX air

Ajuster et vérifier l'étanchéité de la coiffe associée à l'unité de filtration ou au régulateur comme expliqué dans la notice appropriée. Ajuster la bavette d'étanchéité selon la forme de votre visage. (voir fig H:8) Un déflecteur d'air (réf n° 535000) pour les coiffes de soudage ventilées 3M™ Speedglas™ 9100FX peut être ajouté pour modifier l'arrivée d'air dans la coiffe. (voir fig J:1)

⚠ Il est important que la bavette d'étanchéité soit bien montée et ajustée pour apporter un facteur de protection approprié. Ne pas retirer la coiffe de soudage et ne pas éteindre l'unité de filtration ou le régulateur tant que vous êtes dans la zone contaminée.

### INSTRUCTIONS DE NETTOYAGE

Nettoyer la coiffe de soudage avec un détergent doux et de l'eau.

⚠ Afin d'éviter tout dommage à la coiffe, ne pas utiliser de solvant pour la nettoyer. Nettoyer les protections de la tête selon les instructions de nettoyage indiquées sur les étiquettes.

### MAINTENANCE

#### Remplacement de:



- Protection de meulage voir fig. (C:1-C:4)
- Filtre de soudage voir fig. (D:1 -D:4)
- Harnais voir fig. (E:1)
- Bandeau de confort voir fig. (F:1)
- Protections de la tête voir fig. (G:1)

⚠ Les parties de produit hors d'état d'utilisation doivent être disposées en accord avec la législation locale.

### 3M™ SPEEDGLAS™ FX AIR

Remplacement de la bavette d'étanchéité voir fig. (H:1) vue d'ensemble, (H:2-H:6) étapes de montage, (H:7) montée de façon correcte.

### STOCKAGE ET TRANSPORT

Ne pas stocker ce produit en dehors de l'écart de températures comprises entre - 30°C et +70°C  ou avec une humidité dépassant 90% . L'emballage d'origine convient au transport du produit.

### SPÉCIFICATIONS TECHNIQUES

#### POIDS:

Coiffe de soudage avec fenêtres latérales (sans harnais ni filtre de soudage): 430 g

Coiffe de soudage avec arrivée d'air et avec fenêtres latérales (sans harnais ni filtre de soudage): 640 g

Harnais 135 g

#### CHAMP DE VISION:

Protection de meulage: 100 x 170 mm

Température d'utilisation: -5°C to +55°C

Tour de tête: 50-64

#### MATÉRIAUX:

Coiffe: PPA

Protection argentée: PA

Fenêtres latérales: PC

Harnais: PA, PP, TPE, PE

# Инструкция по эксплуатации сварочных щитков 3M™ Speedglas™ 9100FX и 9100FX Air

RU BY

## ИНСТРУКЦИЯ ПО ЭКСПЛУАТАЦИИ

Пожалуйста, прочитайте эти инструкции вместе с инструкциями по эксплуатации 3M на сварочные светофильтры 3M Speedglas, устройства подачи воздуха 3M и Техническими паспортами, в которых Вы можете найти информацию по одобренным комбинациям устройств подачи воздуха, запасным частям и аксессуарам.

## ОПИСАНИЕ СИСТЕМЫ

Средство индивидуальной защиты лица и глаз при сварке 3M Speedglas 9100FX защищает глаза и лицо пользователя от искр/брызг, опасного ультрафиолетового излучения (УФ) и инфракрасного излучения (ИК), образующихся при некоторых электродуговых процессах. Это изделие разработано для использования только со сварочными светофильтрами и защитными пластинами 3M Speedglas 9100. 3M Speedglas 9100FX Air с воздухоподводом защищает также от определенных воздушных загрязнений при комплектации разрешенными Устройствами Подачи Воздуха.

## ⚠ ПРЕДУПРЕЖДЕНИЕ

Правильный выбор, обучение, эксплуатация и соответствующий уход являются обязательными условиями эффективной защиты пользователя. Несоблюдение правил эксплуатации этого средства защиты и/или неправильное ношение изделия в течение всего времени нахождения в опасной среде, может нанести вред здоровью пользователя, привести к серьезным или опасным для жизни заболеваниям или постоянной потере трудоспособности.

**Обособ внимание следует уделить информации, выделенной знаком ⚠.**

## СЕРТИФИКАТЫ

Эти изделия отвечают требованиям Директивы Европейского Союза 89/686/ЕЕС (Средства Индивидуальной Защиты) и имеют маркировку CE. Изделия соответствуют гармонизированным Европейским Стандартам EN 175 и EN 166. Сертификация ЕС на соответствие требованиям типовых испытаний в соответствие со Статьей 10, была проведена DIN Certco Prüf- und Zertifizierungszentrum (Нотифицированный орган номер 0196). Средство защиты органов дыхания Speedglas 9100 FX Air соответствует гармонизированным стандартам EN 12941 и EN 14594. Сварочный щиток Speedglas 9100 FX Air, оснащенный блоками принудительной подачи воздуха или регуляторами подачи сжатого воздуха, обозначен маркировкой CE0194, сертифицирован в соответствии со статьей 10 «Типовые испытания ЕС» и статьей 11 «Контроль качества ЕС», выпущенными компанией INSPEC international Ltd.

Сварочный щиток Speedglas 9100 FX Air, оснащенный блоками принудительной подачи воздуха или регуляторами подачи сжатого воздуха, обозначенный маркировкой CE0086, сертифицирован в соответствии со статьей 10 «Типовые испытания ЕС» и статьей 11 «Контроль качества ЕС», выпущенными Британским институтом стандартов (BSI).

## ИНФОРМАЦИЯ ОБ ОБЯЗАТЕЛЬНОМ ПОДТВЕРЖДЕНИИ СООТВЕТСТВИЯ

СИЗ лица от механических воздействий, неионизирующих излучений, брызг расплавленного металла и горячих частиц. В сочетании с соответствующим фильтром и

блоком принудительной подачи воздуха, щиток сварщика 3M Speedglas 9100 FX Air образует фильтрующее СИЗОД для защиты от газов и/или аэрозолей с изолирующей лицевой частью.

Изделия маркированные единым знаком обращения продукции на рынке государств-членов Таможенного союза  прошли процедуру обязательного подтверждения соответствия требованиям технического регламента Таможенного союза ТР ТС 019/2011 «О безопасности средств индивидуальной защиты».

## ОГРАНИЧЕНИЯ ПРИМЕНЕНИЯ

- ⚠ Используйте только оригинальные запасные части и аксессуары торговой марки 3M™ Speedglas™ перечисленные в техническом паспорте и в соответствии с условиями определенными в Технической спецификации.
- ⚠ Использование суррогатных компонентов или модификаций, не определенных в этой инструкции по эксплуатации, может серьезно снизить защиту и лишить гарантий и привести к тому, что изделие не будет соответствовать заявленным уровням защиты и сертификатам.
- ⚠ Защита глаз, используемая поверх стандартных корректирующих очков, может передавать удар, что создает опасность для пользователя.
- ⚠ Сварочный щиток Speedglas не рассчитан на использование в случае если сварочные операции проводятся над головой т.к. в таких условиях существует риск падения капель расплавленного металла.
- ⚠ Боковые окошки должны быть закрыты защитными пластинами в том случае, когда другие сварщики работают рядом и отраженный свет проникает через боковые окошки под щиток. (см. Рис 1:1).
- ⚠ Материалы, которые могут контактировать с кожей, не дают аллергических реакций для большинства пользователей. Данные изделия не содержат элементов, сделанных из натурального каучукового латекса.

## 3M™ SPEEDGLAS™ 9100FX AIR

- ⚠ Не используйте средство защиты органов дыхания от неизвестных атмосферных загрязнений или неизвестна концентрация загрязняющих веществ или концентрации составляет непосредственную опасность для жизни и здоровья (IDLH).
- ⚠ Не используйте в среде, содержащей менее 19,5 % кислорода. (По нормам компании 3M. В отдельных странах могут применяться другие предельные уровни кислорода. В случае сомнения обратитесь к специалисту.)
- ⚠ Не используйте эти изделия в среде кислорода или в обогащенной кислородом атмосфере.
- ⚠ Немедленно покиньте загрязненную зону в случае: повреждения любой части системы, уменьшения или прекращения подачи воздуха в лицевую часть, затруднения дыхания, появления головоккружения или какого-либо другого недомогания, появления запаха или вкуса загрязняющих веществ или симптомов раздражения.
- ⚠ Сильный ветер более 2 м/с или очень напряженная работа (когда давление внутри головной части может стать отрицательным) может снизить уровень защиты. Настройте оборудование в соответствии с условиями

работы или рассмотрите вариант альтернативного средства защиты органов дыхания.

⚠ Пользователь должен быть чисто выбрит в месте контакта средства защиты органов дыхания с лицом.

⚠ Во время работы в условиях низких температур окружающей среды необходимо использовать лицевой щиток с защитой от запотевания (52 30 01).

## МАРКИРОВКА

3М 1 BT N (1 – оптический класс, BT – удар средней энергии при экстремальных температурах (-5°C и +55°C), N – устойчивость к запотеванию)

3М EN166BT (удар средней энергии при экстремальных температурах (-5°C и +55°C) BT)

3М EN175B (удар средней энергии B)

3М EN12941 TH3 (номинальный коэффициент защиты 500, требования повышенной прочности для воздушного шланга и соединений)

3М EN12941 TH2 (номинальный коэффициент защиты 50, требования средней прочности для воздушного шланга и соединений)

3М EN14594 2B/3B (номинальный коэффициент защиты 50/200, требования повышенной прочности)

Дополнительная маркировка относится к другим стандартам.



= Прочтите инструкцию по эксплуатации перед применением



= Для безопасной утилизации загрязненного изделия следуйте требованиям законодательства РФ по утилизации опасных отходов. Данные изделия запрещается утилизировать совместно с бытовыми отходами.

## ПОДГОТОВКА К ЭКСПЛУАТАЦИИ

Внимательно проверьте комплектность изделия (см. Рис А:1), целостность и правильность сборки, любые поврежденные или дефектные части должны быть заменены перед эксплуатацией.

⚠ Сварочный щиток устойчив к теплу, но он может загореться или расплавиться при контакте с открытым пламенем или очень горячими предметами. Для минимизации этого риска держите щиток чистым.

## ЭКСПЛУАТАЦИЯ

Отрегулируйте сварочный щиток в соответствии с Вашими индивидуальными особенностями для достижения максимального комфорта и защиты. (см. Рис В:1 - В:4). Сварочный щиток имеет две регулировочные ручки, которые работают независимо друг от друга. Регулировочная ручка с правой стороны щитка отвечает за изменение силы трения при поднятии и опускании щитка, а с левой за положение «парковка». Поворачивая правую регулировочную ручку по часовой стрелке, увеличиваем усилие трения при поднятии и опускании щитка. Поворачивая левую регулировочную ручку по часовой стрелке, меняем силу, удерживающую щиток в поднятом положении (позиция «парковка»). **Внимание!** Если эта регулировочная ручка сильно зажата, то позиция «парковка» не будет функционировать должным образом. (смотри рис. К:1-К:2).

### 3М™ Speedglas™ 9100FX Air

Отрегулируйте и подгоните Блок Поддачи Воздуха так, как это описано в соответствующей инструкции по эксплуатации. Отрегулируйте лицевое уплотнение по размеру Вашего лица. (см. Рис Н:8) Отражатель воздуха (часть No 535000) распределителя воздуха для сварочного щитка 3М™ Speedglas™ 9100FX может быть

установлен для изменения распределения воздушного потока внутри щитка. (см. Рис J:1)

⚠ Для достижения запланированного коэффициента защиты важно, чтобы лицевое уплотнение было правильно установлено и подогнано. Не снимайте сварочный щиток и/или не выключайте подачу воздуха до выхода из загрязненной зоны.

## ОЧИСТКА

Очистку сварочного щитка производите водой с мылом.

⚠ Что бы не повредить щиток, не применяйте растворители для его очистки. Очистку защиты головы производите в соответствии с инструкцией по стирке на ярлыке.

## ОБСЛУЖИВАНИЕ

**Замена:**



- пластины щитка см. Рис (C:1-C:4)
- сварочного фильтра см. Рис (D:1 -D:4)
- оголовья см. Рис (E:1)
- накладки на оголовье см. Рис (F:1)
- защиты головы см. Рис (G:1)

⚠ Замененные части должны быть утилизированы в соответствии с местными нормативными актами.

### 3М™ SPEEDGLAS™ 9100FX AIR

Замена лицевого уплотнения см. Рис (H:1) обзор, (H:2-H:6) последовательность установки, (H:7) правильная установка.

## ХРАНЕНИЕ И ТРАНСПОРТИРОВКА

Температура хранения от - 30°C до +70°C  относительная влажность не выше 90%  Оригинальная упаковка подходит для транспортировки изделия.

Дата изготовления указана на корпусе щитка. Срок службы данного изделия составляет 5 лет с даты изготовления. При наличии повреждений изделие должно быть немедленно заменено.

## ТЕХНИЧЕСКИЕ ХАРАКТЕРИСТИКИ

### ВЕС:

Сварочный щиток с боковыми окошками (без оголовья и сварочного светофильтра): 430 г

Сварочный щиток с воздуховодом и боковыми окошками (без оголовья и сварочного светофильтра): 640 г

Оголовье 135 г

### ПОЛЕ ЗРЕНИЯ:

Защитная пластина: 100 x 170 мм

Температура эксплуатации: -5°C до +55°C

Размер головы: 50-64

### МАТЕРИАЛ

Щиток: PPA  
Серебристая фронтальная пластина: PA  
Боковые окошки: PC  
Оголовье: PA, PP, TPE, PE

Юридический адрес изготовителя: 3М Швеция АВ, ул. Эрнста Хедлунда 35, Гagnef, SE-785 30 Швеция. Сделано в Швеции

# Інструкція користувача на зварювальні щитки з подачею повітря 3M™ Speedglas™ 9100FX та 3M™ Speedglas™ 9100FX Air

UA

## ІНСТРУКЦІЯ КОРИСТУВАЧА

Будь ласка, прочитайте ці інструкції у поєднанні з іншими Інструкціями користувача та супроводжувальною документацією на 3M™ Speedglas™ Зварювальні щитки де ви знайдете інформацію про затверджені комбіації блоків постачання повітря, запасні частини та аксесуари.

## ОПИС СИСТЕМИ

Зварювальний щиток 3M Speedglas 9100FX допомагає захищати очі користувача від іскор/спалахів, шкідливого впливу ультрафіолетового (УФ) та інфра-червоного (ІЧ) випромінювання, яке утворюється при декотрих видах дугового/газового зварювання. Продукт розроблено для використання тільки зі зварювальними фільтрами та захисними пластинами 3M Speedglas 9100. При використанні затвердженого блоку постачання повітря Зварювальний щиток 3M Speedglas 9100FX також захищає від певних забруднень повітря.

## ▲ ПОПЕРЕДЖЕННЯ

Правильний підбір, навчання, використання і технічне обслуговування продукту необхідно для того, щоб допомогти захистити користувача. Недотримання всім інструкціям з використання цих продуктів для захисту та / або неправильне носіння комплектного продукту протягом усього періоду дії шкідливих факторів, можуть негативно вплинути на здоров'я користувача, привести до важкої або небезпечної для життя хвороби, травми або втрати працездатності.

Для відповідності та належного використання дотримуйтесь вимог місцевого законодавства та технічних специфікацій до даного продукту.

**Зверніть особливу увагу на інформацію, яка позначена знаком оклику - ▲.**

## СЕРТИФІКАЦІЯ

Продукція відповідає вимогам директиви Європейського співтовариства 89/686/EEC (Personal Protective Equipment Directive) та має відповідне маркування CE. Вироби відповідають узгодженим європейським стандартам EN 175 та EN 166. Сертифікація у відповідності зі статтю 10, EC Type-Examination була пройдена у DIN Certco Prüf- und Zertifizierungszentrum (номер уповноваженого органу 0196). Повітряні респіраторні системи Speedglas 9100 FX відповідають вимогам стандарту EN 12941 resp EN 14594. Зварювальний щиток Speedglas 9100 FX Air, оснащений блоками примусової подачі повітря або регуляторами подачі стисненого повітря, позначений маркуванням CE0194, сертифікований у відповідності зі статтю 10 «Типові випробування ЕС» та статтю 11 «Контроль якості ЕС», що випущені компанією INSPEC International Ltd.

Зварювальний щиток Speedglas 9100 FX Air, оснащений блоками примусової подачі повітря або регуляторами подачі стисненого повітря, позначений маркуванням CE0086, сертифікований у відповідності зі статтю 10 «Типові випробування ЕС» та статтю 11 «Контроль якості ЕС», що випущені британським інститутом стандартів (BSI).

## ОБМЕЖЕННЯ ВИКОРИСТАННЯ

▲ Використовуйте тільки оригінальні 3M™ Speedglas™ запчастини та аксесуари, перераховані в листівці і залежно від умов експлуатації наведених в Технічних специфікаціях.

▲ Використання альтернативних компонентів або внесення змін, не зазначених в даних інструкціях для

користувача може серйозно порушити захист, привести до невідповідності рівня захисту продукту а також може призвести до втрати будь якої претензії по гарантії. Або такий продукт може не відповідати нормам за рівнем захисту та сертифікатами.

▲ Особи, які використовують окуляри для корекції зору, повинні розуміти, що у разі сильного удару щиток може деформуватись, контактувати з окулярами та наражати користувача на небезпеку.

▲ Зварювальна маска Speedglas не пристосована для виконання робіт у положеннях PD, PE - у випадку, коли є ризик попадання на користувача розтопленого металу.

▲ У ситуаціях коли поруч працюють інші зварювальники, або коли віддзеркалене світло може проникати через бокові вікна SideWindows, вони мають бути вкриті захисними пластинами (див. мал. 1, 1)

▲ Матеріали, які контактують зі шкірою користувача, не викликають алергій у більшість людей. Ці продукти не містять у своєму складі компонентів, виготовлених з натуральної гуми чи латексу.

## 3M™ SPEEDGLAS™ FX БЛОК ПОДАЧІ ПОВІТРЯ

▲ Не використовувати як засіб респіраторного захисту від невідомих забруднень у повітрі або коли концентрації забруднень невідомі або безпосередньо небезпечні для життя та здоров'я (IDLH).

▲ Не використовувати у атмосфері, яка містить менше ніж 19.5% кисню (норматив 3M. В декотрих країнах можуть бути запроваджені власні ліміти щодо дефіциту кисню. Звертатись за порадою у разі виникнення питань.).

▲ Не використовувати блок подачі повітря в атмосфері кисню або в атмосфері, яка збагачена киснем.

▲ Одразу залиште забруднену зону якщо: будь-яка частина обладнання пошкодилась, подача повітря в верхню частину зварювального щитка знизилась або зупинилась, дихання затруднене, відчувається запаморочення або інше недомагання, відчувається запах чи смак забруднень або відбувається подразнення.

▲ Високі швидкості вітрів-вище 2 м/с, або у дуже важких умовах роботи (коли тиск у внутрішньому просторі щитка може стати негативним) можуть знизити ступінь захисту. В цьому випадку треба обрати альтернативну форму респіраторного захисту.

▲ Користувачі повинні бути гладко поголені, коли лицеве ушілення респіратуру буде контактувати з обличчям.

▲ Під час праці в умовах низьких температур оточуючого середовища, необхідно використовувати лицевий щиток для захисту від запотівання (52 30 01).

## МАРКУВАННЯ ОБЛАДНАННЯ

3M 1 BT N (1= оптичний клас, BT=середньоенергетична взаємодія при екстремальних температурах (-5°C та +55°C), N=Захист від запотівання)

3M EN166BT (середньо-енергетичні взаємодії при екстремальних температурах (-5°C та +55°C) BT)

3M EN175B (середньо-енергетичні взаємодії B)

3M EN12941 TH3 (номінальний фактор захисту 500, додаткові вимоги по міцності дихальної трубки та з'єднань)

3M EN12941 TH2 (номінальний фактор захисту 50, середні вимоги по міцності дихальної трубки та з'єднань)

3M EN14594 2B/3B (номінальний фактор захисту 50/200, вимоги підвищеної стійкості)

Додаткове маркування на продукті свідчить про відповідність вимогам інших стандартів.

 = Уважно прочитайте інструкції перед початком роботи.

### ПІДГОТОВКА ДО ВИКОРИСТАННЯ

Обережно перевірте комплектність виробу (див. мал. А:1), правильність зборки та відсутність пошкоджень, будь-яка пошкоджена або дефектна деталь має бути замінена перед кожним використанням.

 Зварювальний щиток є термостійким, але може загорітися або розплавитися при контакті з відкритим полум'ям або дуже гарячими середовищами. Для мінімізації ризику тримайте щиток в чистоті.

### РОБОЧІ ІНСТРУКЦІЇ

Налаштуйте зварювальний щиток, у відповідності до ваших індивідуальних вимог, для досягнення оптимального комфорту та ступеню захисту. (див. мал В:1 - В:4). Зварювальний щиток має дві ручки регулювання, які працюють незалежно одна від одної. Ручка для регулювання, яка знаходиться по правій стороні щитку відповідає за зміни сили тертя при піднятті та опусканні щитку, а з лівої сторони за положення «паркування». При повертанні регулюючої ручки за часової стрілкою, збільшимо силу тертя при піднятті та опусканні щитку. При повертанні лівої ручки за часовою стрілкою, змінюємо силу, що тримає щиток у піднятому положенні (позиція «паркування»). **Увага!** Якщо ця регульовальна ручка сильно затиснута, то позиція «паркування» не буде функціонувати належним чином (див. мал. К:1-К:2)

### 3M™ Speedglas™ FX з блоком подачі повітря

Відрегулюйте та налаштуйте Блок подачі повітря у відповідності з Інструкціями користувача. Налаштуйте лицеве ущільнення у відповідності з контурами вашого обличчя (див мал Н:8) На зварювальний щиток 3M™ Speedglas™ 9100FX може бути встановлений розповсюджувач повітря (номер деталі 535000) для зміни розповсюдження повітря у внутрішній частині зварювального щитка. (див мал J:1)

 Для забезпечення відповідного ступеню захисту дуже важливо, щоб лицеве ущільнення було правильно одягнуте та налаштоване. Не знімайте зварювальний щиток або не вимикайте подачу повітря поки ви не покинете забруднену зону.

### ІНСТРУКЦІЇ З ОЧИЩЕННЯ

Мийте зварювальний щиток у слабкому водному розчині м'якого засобу.

 Не використовуйте розчинники для очищення, щоб не пошкодити щиток. Очищуйте покриття голови у відповідності з інструкціями з очищення, наведеними на етикетці продукту

### ОБСЛУГОВУВАННЯ

#### Заміна:



- Пластина щитка див. мал. (С:1-С:4)
- Зварювальний фільтр див. мал. (D:1 -D:4)
- Кріплення для голови див. мал. (E:1)
- Налобна прокладка див. мал. (F:1)
- Покриття голови див. мал. (G:1)

 Використані витратні матеріали мають бути утилізовані у відповідності до вимог місцевого законодавства.

### 3M™ SPEEDGLAS™ FX З БЛОКОМ ПОДАЧІ ПОВІТРЯ

Заміна лицевого ущільнення див. мал. (H:1) огляд, (H:2-H:6) стадії монтажу, (H:7) позиція правильного встановлення.

### ЗБЕРІГАННЯ ТА ТРАНСПОРТУВАННЯ

Не зберігати якщо температура перевищує діапазон від -30°C до +70°C  або при вологості 90% . Оригінальне пакування підходить для транспортування.

### ТЕХНІЧНІ СПЕЦИФІКАЦІЇ

#### ВАГА:

Зварювальний щиток з боковими віконцями SideWindows (не включаючи кріплення для голови та зварювальний фільтр): 430 г

Зварювальний щиток з підводом повітря, з боковими віконцями SideWindows (не включаючи кріплення для голови та зварювальний фільтр): 640 г  
Кріплення для голови 135 г

#### ЗОНА ОБЗОРУ:

Пластина щитка: 100 x 170 мм  
Робоча температура: -5°C до +55°C  
Розміри голови: 50-64

#### МАТЕРІАЛИ:

Щиток: PPA  
Срібляста фронтальна панель: PA  
Бокові віконця SideWindows: PC  
Кріплення для голови: PA, PP, TPE, PE

## Istruzioni schermi per saldatura 3M™ Speedglas™ Serie 9100FX

### ISTRUZIONI D'USO

Vi invitiamo a leggere attentamente queste istruzioni assieme a quelle degli Schermi per Saldatura 3M™ Speedglas™, sistema 3M di adduzione d'aria ed al libretto di Riferimento dove potete trovare le informazioni sulle combinazioni approvate, le parti di ricambio e gli accessori.

### DESCRIZIONE DEL SISTEMA

Lo schermo per saldatura Speedglas 9100FX protegge gli occhi dell'utilizzatore da scintille/schegge, dalle dannose radiazioni ultraviolette (UV) e infrarosse (IR), generate in certe operazioni di saldatura. Il prodotto è progettato per essere usato solo con con gli schermi per saldatura serie Speedglas 9100 e relative lamine di protezione. Il flusso d'aria del 3M Speedglas 9100FX protegge anche da alcuni contaminanti dispersi nell'aria quando usato con un sistema

di filtrazione aria approvato.

### ATTENZIONE

Una appropriata selezione, formazione, uso e manutenzione sono essenziali per garantire la corretta protezione dell'utilizzatore. Non seguire le seguenti istruzioni d'uso per questi prodotti di protezione o utilizzarlo scorrettamente e non per tutto il periodo di esposizione, può avere effetti sulla salute dell'utilizzatore, portando a gravi malattie, infortunio o inabilità permanente. Per l'adeguatezza e l'uso corretto seguire le regolamentazioni locali, riferirsi a tutte le informazioni fornite.

**Particolare attenzione deve essere posta quando trovate frasi dove è indicato il simbolo .**

## APPROVAZIONI

Questi prodotti soddisfano i Requisiti della Direttiva Europea 89/686/CEE (dispositivi di protezione individuale) e per questo riportano la marcatura CE. Il prodotto soddisfa gli standard armonizzati europei EN 170 ed EN166. Certificato secondo l'articolo 10, CE Esame di Tipo, certificazione rilasciata da DIN Certco prufund Zertifizierungszentrum (Organismo notificato numero 0196). Speedglas 9100 FX sistema di protezione delle vie respiratorie è conforme agli standard armonizzati EN 12941 ed EN 14594. Gli schermi 3M Speedglas 9100 FX Air associati all'unità elettroventilata o al regolatore di flusso ad aria compressa, sono marcati CE 0194; la certificazione secondo l'articolo 10, esame CE di Tipo, e secondo l'articolo 11, controllo CE di Qualità, è stata rilasciata da INSPEC International Ltd.

Gli schermi 3M Speedglas 9100 FX Air associati all'unità elettroventilata o al regolatore di flusso ad aria compressa, sono marcati CE 0086; la certificazione secondo l'articolo 10, esame CE di Tipo, e secondo l'articolo 11, controllo CE di Qualità, è stata rilasciata da BSI.

## LIMITAZIONI D'USO

⚠ Utilizzare soltanto ricambi ed accessori originali Speedglas secondo il codice riportato in queste istruzioni e nel libretto di riferimento e nelle condizioni indicate nelle specifiche d'uso.

⚠ L'utilizzo di componenti non idonei possono compromettere la protezione ed invalidare la garanzia e le stesse approvazioni. Utilizzare solo con schermi di saldatura indicati nel libretto di riferimento.

⚠ Occhiali da vista possono essere indossati sotto lo schermo ma in caso di un forte impatto dello schermo ed una sua deformazione interna possono creare problemi per l'utilizzatore.

⚠ Lo schermo di saldatura Speedglas non è progettato per operazioni di saldatura/taglio sopra la testa quando vi è il rischio di ustioni e caduta di metallo fuso.

⚠ Le Finestre Laterali devono essere coperte con le apposite coperture nelle situazioni in cui altri saldatori lavorano accanto a Voi e in situazioni in cui la luce riflessa può attraversare le finestre laterali (vedere fig I:1)

⚠ I materiali che vengono a contatto con la pelle possono causare reazioni allergiche in persone molto sensibili... Questi prodotti non contengono componenti fabbricati da gomma di lattice naturale.

## 3M™ SPEEDGLAS™ FX AIR

⚠ Non utilizzare per la protezione delle vie respiratorie contro contaminanti dispersi nell'aria sconosciuti o quando le concentrazioni dei contaminanti sono sconosciute o immediatamente pericolose per la vita o la salute (IDLH).

⚠ Non usare in atmosfere che contengono meno del 19,5% di ossigeno (definizione 3M. Ogni nazione può avere il suo limite minimo per la deficienza di ossigeno. Informatevi in caso di dubbio)

⚠ Non utilizzare questo prodotto in presenza di atmosfere di ossigeno puro od arricchite di ossigeno.

⚠ Lasciate l'area contaminata immediatamente se: una qualsiasi parte del sistema risulta danneggiata, l'aria all'interno del cappuccio diminuisce o si ferma, la respirazione diventa difficoltosa, vertigini od altro malessere sopraggiunge, avvertite l'odore od il sapore dei contaminanti o avvertite irritazione.

⚠ Un vento superiore ai 2m/s, o lavori particolarmente pesanti (dove la pressione all'interno può diventare negativa) può ridurre la protezione. Regolare il sistema nel modo appropriato o considerare una forma alternativa per la protezione delle vie respiratorie.

⚠ Gli utilizzatori non devono essere rasati dove il bordo di

tenuta del respiratore si appoggia al volto.

⚠ Quando si lavora in ambienti freddi, per evitare il rischio di appannamento, si consiglia l'uso della visiera con trattamento antiappannamento (52 30 01).

## MARCATURA DEL DISPOSITIVO

3M 1 BT N (1= classe ottica, BT=impatto a media energia a temperature estreme (-5°C e +55°C), N=Resistenza all'appannamento)

3M EN166BT (impatti a media energia a temperature estreme (-5°C e +55°C BT)

3M EN175B (impatto a media energia B)

3M EN12941 TH3 (fattore di protezione nominale 500, requisito più alto per la resistenza alla trazione per tubo di respirazione e connessioni)

3M EN12941 TH2 (fattore di protezione nominale 50, requisito medio per la resistenza alla trazione per tubo di respirazione e connessioni )

3M EN14594 2B/3B (fattore di protezione nominale 50/200, requisito di massima resistenza)

Le marcature addizionali sul dispositivo fanno riferimento ad altre norme.

 = Leggere le istruzioni prima dell'uso

## PREPARAZIONE PER L'USO

Ispezionare accuratamente che il prodotto sia completo (vedere fig A:1) prima di ogni uso, non danneggiato e correttamente assemblato, ogni parte danneggiata o difettosa deve essere rimpiazzata prima dell'uso.

⚠ Lo schermo per saldatura è resistente al calore, ma può prendere fuoco o liquefarsi a contatto con fiamme libere o con superfici molto calde. Tenere lo schermo pulito in modo da minimizzare il rischio.

## ISTRUZIONI OPERATIVE

Regolare lo schermo di saldatura in base ai vostri requisiti individuali per raggiungere il comfort e la protezione più alti (vedere fig B:1 - B:4). Lo schermo per saldatura ha due perni di regolazione, con due diverse funzioni, che funzionano in modo indipendente uno dall'altro. Il perno di destra, serve per regolare la resistenza durante il sollevamento o l'abbassamento del frontale. Il perno di sinistra serve per bloccare il frontale in posizione di riposo. Ruotando in senso orario il perno di destra si aumenta la resistenza. Ruotando in senso orario il perno di sinistra, si regola la forza di tenuta dell'elmetto nella posizione alzata (posizione di riposo). **Nota!** se questo perno viene stretto eccessivamente la posizione di riposo non funziona nel modo corretto (vedi fig. K:1 - K:2).

## 3M™ Speedglas™ FX Air

Regolare ed indossare il Sistema di Filtrazione Aria come indicato nelle relative istruzioni d'uso. Regolare il bordo di tenuta in modo che segua il bordo del viso. (vedere fig H:8) E' possibile montare un deflettore per l'aria (codice prodotto 535000) sullo Schermo per Saldatura 3M™ Speedglas™ 9100FX in modo da modificare la distribuzione dell'aria all'interno dello schermo. (vedere fig J:1)

⚠ E' importante che il bordo di tenuta sia correttamente montato ed indossato per garantire l'idoneo fattore di protezione. Non rimuovere lo schermo per saldatura o spegnere il flusso d'aria fino a quando non avete lasciato l'area contaminata.

## ISTRUZIONI DI PULIZIA

Pulire lo schermo per saldatura con un detergente neutro e acqua.

⚠ Per evitare danni al prodotto non usare solventi per la pulizia. Pulire il corpicapo secondo le istruzioni riportate sull'etichetta dul prodotto.

## MANUTENZIONE

### Sostituzione di:



- Schermo visore, vedere fig. (C:1-C:4)
- Filtro per saldatura, vedere fig. (D:1 -D:4)
- Bardatura testa, vedere fig. (E:1)
- Fascia antisudore, vedere fig. (F:1)
- Copertura testa, vedere fig. (G:1)

⚠ Le parti sostituite devono essere smaltite in accordo con le regolamentazioni locali.

### 3M™ SPEEDGLAS™ FX AIR

Sostituzione del bordo di tenuta del viso, vedere figg. (H:1), panoramica dell'ordine di montaggio, (H:2-H:6) passaggi di montaggio, (H:7) correttamente montato.

### CONSERVAZIONE E TRASPORTO

Conservare in ambiente asciutto e pulito, intervallo di temperature da -30°C a +70°C  ed umidità relativa inferiore al 90% . La confezione originale è idonea al trasporto del prodotto.

## SPECIFICHE TECNICHE

### PESO:

Schermo di saldatura con finestre laterali (esclusa bardatura testa e filtro per saldatura): 430 g  
Schermo di saldatura con condotto aria, con finestre laterali (esclusa bardatura testa e filtro per saldatura): 640 g  
Bardatura testa 135 g

### AREA DI VISIONE:

Visore: 100 x 170 mm  
Temperatura operativa: -5°C to +55°C  
Dimensione testa: 50-64

### MATERIALI:

Schermo: PPA  
Bardatura frontale argento: PA  
Finestre laterali: PC  
Bardatura testa: PA, PP, TPE, PE

## Gebruiksaanwijzing 3M™ Speedglas™ 9100FX laskap en 3M™ Speedglas™ 9100FX Air laskap



### GBRUIKSAANWIJZING

Lees deze instructies samen met andere relevante 3M gebruiksaanwijzingen voor 3M Speedglas lasfilters, 3M motoraangedreven of verseluchtssystemen en referentiebladen waar u informatie kunt vinden over goedgekeurde combinaties met luchtsystemen, reserveonderdelen en accessoires.

### SYSTEEM OMSCHRIJVING

De Speedglas 9100FX draagt bij aan de bescherming van de ogen en het gelaat van de drager tegen vonken/spatten, schadelijk UV en IR straling van bepaalde lasprocessen. Het product is exclusief ontworpen voor gebruik in combinatie met een Speedglas 9100 lasfilter en beschermruiten. De Speedglas 9100FX Air laskap beschermt eveneens tegen bepaalde verontreinigen in de lucht indien het gebruikt wordt met een goedgekeurd luchtsysteem.

### ⚠ WAARSCHUWING

Een juiste keuze, training, gebruik en onderhoud van het product zijn essentieel voor de bescherming van de drager. Het niet opvolgen van de gebruiksaanwijzing en/of het onjuist dragen van het complete product tijdens de gehele blootstellingperiode kan een nadelig effect hebben op de gezondheid van de drager en kan leiden tot ernstige of levensbedreigende ziekten, verwondingen of blijvende invaliditeit. Volg de lokale wetgeving die betrekking heeft op de gegeven informatie voor doelmatig en juist gebruik.

**Bijzondere aandacht moet besteed worden aan de ⚠ waarschuwingstekens.**

### GOEDKEURINGEN

De producten voldoen aan de basis veiligheidsvereisten van de Europese Richtlijn 89/686/EEC (Persoonlijke beschermingsmiddelen) en zijn als zodanig voorzien van het CE merkteken. De producten zijn in overeenstemming met de geharmoniseerde Europese Normen EN 175 en EN 166. Certificatie onder artikel 10, EC Type-Examination is uitgegeven door DIN Certo Prüf- und Zertifizierungszentrum (aangegeven instantie nummer 0196). Speedglas 9100 FX Air ademhalingsbeschermingsstelsel is in overeenstemming met de geharmoniseerde standaarden EN 12941 resp EN 14594. 3M Speedglas 9100 FX Air systemen bestaande uit motoraangedreven luchtfilterunits

of verselucht regelventielen, zijn CE0194 gemarkeerd en gecertificeerd onder artikel 10, EC Type-Examination en artikel 11, Quality Control uitgegeven door INSPEC International Ltd.

3M Speedglas 9100 FX Air systemen bestaande uit motoraangedreven luchtfilterunits of verselucht regelventielen, zijn CE0086 gemarkeerd en gecertificeerd onder artikel 10, EC Type-Examination en artikel 11, Quality Control uitgegeven door BSI.

### GBRUIKSBEPERKINGEN

⚠ Enkel gebruiken met originele 3M Speedglas onderdelen en accessoires genoemd in het referentieblad, en binnen de gebruiksomstandigheden zoals gegeven in de Technische Specificaties.

⚠ Het gebruik van vervangende producten of aanpassingen die niet in deze gebruiksaanwijzing genoemd zijn kunnen serieuze schade aanbrengen aan de bescherming en hiermee kan aanspraak op garantie vervallen, of ervoor zorgen dat het product niet meer in overeenstemming is.

⚠ Oogbescherming die over standaard correctiebrillen gedragen wordt kan inslagrisico's veroorzaken en daarmee een gevaar voor de drager.

⚠ De Speedglas laskap is niet ontworpen voor las- en snijwerkzaamheden boven het hoofd wanneer er risico is op vallende gesmolten metaaldeeltjes.

⚠ De zijruiten (SideWindows) moeten altijd bedekt zijn met afdekplaten indien er vlak naast u gelast wordt, of in situaties waar reflecterend licht door de SideWindows kan komen (zie fig 1:1)

⚠ Van de materialen die in contact kunnen komen met de huid van de drager, is niet bekend dat ze een allergische reactie geven. Deze producten bevatten geen componenten die gemaakt zijn van natuurlijk rubber/latex.

### 3M™ SPEEDGLAS™ FX AIR

⚠ Gebruik niet voor ademhalingsbescherming als de verontreinigingen in de lucht onbekend of indien de concentratie van de verontreiniging onbekend is, of onmiddellijk gevaar oplevert voor de gezondheid (IDHL).

- ⚠ Niet gebruiken in omgevingen waar minder dan 19.5% zuurstof in de lucht aanwezig is. (Richtlijn van 3M. Individuele landen kunnen eigen grenzen voor zuurstoftekort hebben bepaald. Bij twijfel advies inwinnen).
- ⚠ Gebruik deze producten niet in zuurstof of zuurstofverrijkte omgevingen.
- ⚠ Verlaat de verontreinigde omgeving onmiddellijk indien ongeacht welke deel van het systeem beschadigd is, de luchtstroom in de kap afneemt of stopt, ademhalen moeilijk wordt, er duizeligheid of een noodsituatie ontstaat, u vervuiling ruikt of proeft, of indien irritatie ontstaat.
- ⚠ Sterke wind boven 2m/s, of een zeer hoog werktempo (indien de druk in de kap negatief kan worden) kan de bescherming reduceren. Stel het systeem zo optimaal mogelijk in, of overweeg een alternatief systeem voor ademhalingsbescherming.
- ⚠ Gebruikers moeten gladgeschoren zijn waar de gelaatsafdichting in contact komt met het gelaat.
- ⚠ Indien gewerkt wordt in koude omgevingen kan een antidamp vizier gebruikt worden om het risico op beslaan van het vizier te voorkomen (52 30 01).

### KENMERKEN

3M 1 BT N (1= optische classe, BT= medium energieinslag bij extreme temperaturen (-5°C en +55°C) N= bestand tegen damp)

3M EN166BT (medium energieinslag bij extreme temperaturen (-5°C en +55°C) BT)

3M EN175B (medium energieinslag B)

3M EN12941 TH3 (nominale protectie factor 500, hogere sterkte vereiste voor ademslang en koppelingen)

3M EN12941 TH2 (nominale protectie factor 50, medium sterkte vereiste voor ademslang en koppelingen)

3M EN14594 2B/3B (nominale protectie factor 50/200, hogere sterkte vereiste).

Aditionele markeringen op het product refereren naar andere standaarden.

 = Lees voor het gebruik de instructies

### VOORBEREIDINGEN VOOR GEBRUIK

Inspecteer zorgvuldig of het product compleet (zie fig A:1), onbeschadigd en correct gemonteerd is. Ieder beschadigd of defect onderdeel moet worden vervangen voor gebruik.

- ⚠ De laskap is hittebestendig maar kan vlam vatten of smelten als het in contact komt met open vuur of zeer warme oppervlakken. Houdt de kap schoon om dit risico te minimaliseren.

### BEDIENINGSINSTRUCTIES

Stel de laskap in aan uw individuele eisen om het hoogste comfort en bescherming te verkrijgen. (zie fig B:1 - B:4). De laskap heeft twee instelbare knoppen, met verschillende functies die onafhankelijk van elkaar werken. De rechterknop is voor het omhoog en omlaag zetten van de laskap, en de linkerknop is om de laskap in de parkeerstand te zetten. Draai de rechterknop met de klok mee vast in een gewenste stand van de laskap. Door de linkerknop met de klok mee aan te draaien komt de laskap strakker in de opwaartse stand (parkeerstand). **Let op!**

Als deze knop te strak in de parkeerstand wordt aangedraaid, dan zal deze niet goed functioneren. (zie fig K:1-K:2).

### 3M™ Speedglas™ FX air

Sluit de motorunit aan en stel hem in volgens de gebruiksaanwijzing. Breng de gelaatsafdichting zodanig aan dat hij aansluit op het gezicht (zie fig H:8). De luchtverdelers (artikelnr. 535000) kan bevestigd worden in de 3M Speedglas 9100FX Air Laskap om de luchtstroom in de laskap te verspreiden. (zie fig J:1)

- ⚠ Het is belangrijk dat de gelaatsafdichting correct is bevestigd om de juiste bescherming te bieden. Verwijder de laskap niet, of draai de luchttoevoer niet dicht voordat u het verontreinigde gebied heeft verlaten.

### REINIGINGSINSTRUCTIE

Reinig de laskap met een zacht reinigingsmiddel en water.

- ⚠ Gebruik voor het schoonmaken geen oplosmiddelen om beschadigingen aan het product te voorkomen. Reinig de hoofdbescherming volgens de wasinstructie op het productlabel.

### ONDERHOUD

#### Vervanging van:



- vizierruit, zie fig. (C:1-C:4)
- lasfilter, zie fig. (D:1 -D:4)
- hoofdband, zie fig. (E:1)
- zweetband, zie fig. (F:1)
- hoofdbescherming, zie fig. (G:1)

- ⚠ Versleten onderdelen moeten worden afgevoerd in overeenstemming met de plaatselijke richtlijnen.

### 3M™ SPEEDGLAS™ FX AIR

Vervanging van de gelaatsbescherming zie fig. (H:1) overzicht, (H:2-H:6) stappen voor aanbrengen, (H:7) juist aangebracht.

### OPSLAG EN TRANSPORT

Bewaar in een omgeving bij een temperatuur tussen -30°C tot +70°C  en een relatieve vochtigheid tot 90% . De originele verpakking is geschikt voor transport.

### TECHNISCHE SPECIFICATIE

#### GEWICHT:

Laskap met SideWindows (excl hoofdband en lasfilter):	430 g
Laskap met luchtkanaal en SideWindows (excl hoofdband en lasfilter):	640 g
Hoofdband	135 g

#### ZICHTVLAK:

Vizier:	100 x 170 mm
Gebruikstemperatuur:	-5°C tot +55°C
Hoofdafmetingen:	50-64

#### MATERIAAL:

Kap:	PPA
Zilveren front:	PA
SideWindows:	PC
Hoofdband:	PA, PP, TPE, PE

## Instrucciones de Uso Pantallas de Soldadura (ES)

### 3M™ Speedglas™ 9100FX y 3M™ Speedglas™ 9100FX Air

#### INSTRUCCIONES DE USO

Por favor, lea estas instrucciones junto con las otras instrucciones de uso de 3M relacionadas, tales como las instrucciones de los filtros de soldadura 3M Speedglas,

unidad motoventiladora o regulador de caudal de 3M y los manuales de referencia, en los que encontrará información sobre combinaciones aprobadas, recambios y accesorios.



## DESCRIPCIÓN DEL SISTEMA

La pantalla 3M Speedglas 9100FX proporciona protección ocular y facial frente a chispas, radiación ultravioleta (UV) e infrarroja (IR) nociva que se generan en ciertos procesos de soldadura por arco y por gas. El equipo está diseñado para utilizarse solo con filtros 9100 y cubre-filtros de 3M Speedglas. La pantalla 3M Speedglas 9100FX Air también ofrece protección frente a ciertos contaminantes ambientales cuando se utiliza con el motoventilador o regulador de aire adecuado.

### ⚠ ADVERTENCIA

Una adecuada selección, entrenamiento, uso y mantenimiento son esenciales para proteger al trabajador. No seguir estas instrucciones de uso o no llevar el equipo puesto durante todo el tiempo que dura la exposición, puede tener efectos adversos sobre la salud del usuario y puede derivar en enfermedad grave o incapacidad permanente. Seleccione y utilice este equipo siguiendo la legislación en vigor y refiérase a toda la información que se proporciona.

**Preste especial atención a los puntos indicados con ⚠.**

## APROBACIONES

Speedglas 9100 FX cumple los requisitos básicos de seguridad de la Directiva Europea 89/686/CEE (en España, R. D. 1407/1992) y lleva, por tanto, marcado CE. El producto cumple con los requisitos de las normas europeas EN 175 y EN166. La certificación bajo el artículo 10, Examen CE de tipo ha sido llevado a cabo por DIN Certco Prüf und Zertifizierungszentrum (organismo notificado número 0196). El sistema de protección respiratoria Speedglas 9100 FX Air cumple con las normas europeas EN 12941 y EN 14594. Los sistemas 3M Speedglas 9100 FX Air, cuando incorporan unidades de filtración de aire o reguladores de caudal de aire marcados con CE0194, han sido certificados bajo el Artículo 10, Examen CE de Tipo y el Artículo 11, Control de Calidad CE por INSPEC International Ltd.

Los sistemas 3M Speedglas 9100 FX Air, cuando incorporan unidades de filtración de aire o reguladores de caudal de aire marcados con CE0086, han sido certificados bajo el Artículo 10, Examen CE de Tipo y el Artículo 11, Control de Calidad CE por BSI.

## LIMITACIONES DE USO

⚠ Utilice únicamente con recambios y accesorios originales de 3M™ Speedglas™ incluidos en el manual de referencia y bajo las condiciones de uso dadas en las Especificaciones Técnicas.

⚠ El uso de componentes sustitutos o modificaciones que no se especifiquen en estas instrucciones puede disminuir seriamente la protección e invalidar la garantía o la pérdida de las clasificaciones de protección otorgadas al equipo.

⚠ Los protectores oculares que se lleven sobre gafas de prescripción oftalmológica pueden transmitir impactos, generando un nuevo riesgo al usuario.

⚠ La pantallas de soldadura 3M Speedglas no está diseñada para operaciones de soldadura o corte que ocurran por encima de la cabeza donde haya un riesgo de quemaduras por caída de material fundido.

⚠ Las ventanas laterales (SideWindows) deben cubrirse con las cubiertas si hay soldadores trabajando en las inmediaciones o en situaciones en las que la luz reflejada pueda penetrar a través de las ventanas laterales. (ver fig I:1)

⚠ Los materiales que pueden entrar en contacto con la piel del usuario no son conocidos como causantes de alergias en la mayoría de los individuos. Estos equipos no contienen componentes fabricados con látex de caucho natural.

## 3M™ SPEEDGLAS™ FX AIR

⚠ No utilice como protección respiratoria frente a contaminantes atmosféricos desconocidos, frente a concentraciones desconocidas de contaminantes o en concentraciones inmediatamente peligrosas para la salud o la vida (IDLH).

⚠ No utilice en atmósferas que contengan menos del 19.5% en oxígeno (Definición de 3M: cada país puede aplicar sus propios límites de deficiencia de oxígeno. Consulte en caso de duda).

⚠ No utilice este equipo con oxígeno o con atmósferas enriquecidas en oxígeno.

⚠ Abandone inmediatamente el área contaminada si: Se daña alguna parte del sistema, el caudal de aire en la unidad de cabeza disminuye o se interrumpe, si la respiración se hace difícil, si nota mareo o malestar, si nota olor, sabor o irritación debida a los contaminantes.

⚠ Vientos de velocidad superior a 2m/s o ritmos de trabajo muy elevados (cuando la presión en el interior de la unidad de cabeza puede ser negativa) pueden reducir la protección. Ajuste el equipo de la forma apropiada o considere un sistema de protección respiratoria alternativo.

⚠ Siempre que el sellado facial entra en contacto con la cara, los usuarios deben estar debidamente afeitados.

⚠ Para trabajar en ambientes fríos se recomienda utilizar el visor anti-empañoamiento para reducir el riesgo de empañamiento (52 30 01).

## MARCADO DEL EQUIPO

3M 1 BT N (1= clase óptica, BT=impactos de media energía a temperaturas extremas (-5°C y +55°C), N=Resistencia al empañamiento)

3M EN166BT (impactos de media energía a temperaturas extremas (-5°C y +55°C) BT)

3M EN175B (impactos de media energía B)

3M EN12941 TH3 (factor de protección nominal 500, requisitos de resistencia más elevados para tubo de respiración y conexiones)

3M EN12941 TH2 (factor de protección nominal 50, requisitos de resistencia media para tubo de respiración y conexiones)

3M EN14594 2B/3B (factor de protección nominal 50/200, requisito de fuerza más elevado)

Los marcados adicionales en el producto se refieren a otras normas.

 = Leer las instrucciones antes del uso

## PREPARACIÓN PARA EL USO

Compruebe que el equipo está completo (ver fig A:1), sin daños y correctamente ensamblado. Sustituya cualquier parte dañada o defectuosa antes del uso.

⚠ La pantalla de soldadura es resistente al calor pero puede prenderse en llamas o fundirse si entra en contacto con llama abierta o superficies muy calientes. Mantenga la pantalla limpia para minimizar el riesgo.

## INSTRUCCIONES DE OPERACIÓN

Ajuste la pantalla de soldadura según sus preferencias individuales de forma que consiga la máxima protección y comodidad (ver fig B:1 - B:4). La pantalla de soldadura tiene dos botones de ajuste, con dos funciones diferentes y que se ajustan de forma independiente. El botón derecho es para regular la fricción hacia arriba y hacia abajo y el botón izquierdo es para mantener la pantalla elevada. Girando el botón derecho en sentido de las agujas del reloj se aumenta la fricción. Girando el botón izquierdo en sentido de las agujas del reloj se ajusta la fuerza para mantener la pantalla en la posición elevada. ¡Nota! Si el botón se ajusta en exceso, la posición elevada no funcionará correctamente (ver fig K:1 K:2).

### 3M™ Speedglas™ FX Air

Ajuste a unidade de filtração o regulador de caudal como se indique em las instrucciones de uso apropiadas. Ajuste el sellado facial amoldándolo a la forma de la cara. (ver fig H:8) Se puede montar el modulador de aire (referencia 535000) para la pantalla de soldadura 3M™ Speedglas™ 9100FX Air para cambiar la distribución de aire en el interior de la pantalla. (ver fig J:1)

△ Para conseguir el factor de protección esperado, es importante montar y ajustar el sellado facial correctamente. No se quite la pantalla de soldadura y no desconecte el motoventilador o regulador hasta haber abandonado el área contaminada.

### INSTRUCCIONES DE LIMPIEZA

Limpie la pantalla de soldadura con agua tibia y jabón doméstico.

△ Para evitar daños en la pantalla, no utilice disolventes para limpiarla. Limpie la cubierta para la cabeza según las instrucciones de limpieza dadas en la etiqueta.

### MANTENIMIENTO

#### Cambio de:



- Visor ver fig. (C:1-C:4)
- Filtro de soldadura ver fig. (D:1 -D:4)
- Arnés ver fig. (E:1)
- Banda de sudor ver fig. (F:1)
- Cubierta para la cabeza ver fig. (G:1)

△ Las partes usadas deben desecharse siguiendo la normativa local en material de medio ambiente.

### 3M™ SPEEDGLAS™ FX AIR

Cambio del sellado facial ver fig. (H:1) vista general, (H:2-H:6) pasos de montaje, (H:7) correctamente montado.

### ALMACENAMIENTO Y TRANSPORTE

No almacene fuera del rango de temperatura - 30°C a +70°C  o humedad superior a 90% . El embalaje original es adecuado para el transporte.

### ESPECIFICACIONES TÉCNICAS

#### PESO:

Pantalla de soldadura con SideWindows (excl arnés y filtro de soldadura):	430 g
Pantalla de soldadura con SideWindows y conducto de aire (excl arnés y filtro de soldadura):	640 g
Arnés:	135 g

#### ÁREA DE VISIÓN:

Visor incoloro:	100 x 170 mm
Temperatura de operación:	-5°C to +55°C
Talla de cabeza:	50-64

### MATERIALES

Pantalla:	PPA
Frontal plateado:	PA
SideWindows:	PC
Arnés:	PA, PP, TPE, PE

## Instruções de Utilização do filtro de soldadura 3M™ Speedglas™ 9100FX e filtro de soldadura 3M™ Speedglas™ 9100FX Air. (PT)

### INSTRUÇÕES DE UTILIZAÇÃO

Por favor leia estas instruções em conjunto com as instruções de utilização do filtro de soldadura 3M™ Speedglas™ e folheto de referências, onde poderá encontrar informação sobre combinações aprovadas, peças sobresselentes e acessórios.

### DESCRIÇÃO DO SISTEMA

O filtro de soldadura Speedglas 9100 FX ajuda a proteger os olhos e a cara do utilizador de faíscas/ limalhas e confere protecção permanente contra radiação ultra-violeta nociva (UV) e infra-vermelha (IR) resultante de alguns processos de soldadura a gás ou arco. O produto foi desenhado para ser usado unicamente com as séries de filtros de soldadura 3M Speedglas 9100 e placas de protecção. O 3M Speedglas 9100FX air protege também contra alguns contaminantes respiratórios quando utilizado com um motoventilador ou equipamento de ar assistido aprovado.

#### △ AVISO

A selecção, treino, uso e manutenção são essenciais para que o produto proteja efectivamente o utilizador. A falha no cumprimento de todas as instruções de uso destes equipamentos de protecção e /ou a não utilização do produto de forma adequada durante todo o tempo de exposição, poderão afectar a saúde do utilizador adversamente, ameaçar a sua vida, provocar doença grave ou incapacidade permanente. Para uma utilização adequada, deverão ser seguidos os regulamentos locais, bem como as indicações presentes na informação disponibilizada.

Deverá ser dada particular atenção às frases de Aviso  onde estas apareçam indicadas.

### APROVAÇÕES

Estes produtos cumprem os requisitos da Directiva 89/686/CEE (Directiva de Equipamento de Protecção Pessoal) da Comunidade Europeia, possuindo marcação CE. Cumprem com as Normas Europeias harmonizadas EN175 e EN 166. A Certificação segundo o Artigo 10, Exame Tipo EC, foi emitida para estes produtos pela DIN Certoo Prüf- und Zertifizierungszentrum (Organismo Notificado número 0196). O sistema Speedglas 9100 FX air cumpre com as normas harmonizadas EN 12941 e EN 14594. Os sistemas 3M Speedglas 9100 FX Air, quando incorporam unidades de filtração de ar ou reguladores de caudal de ar marcados com CE0194, foram certificados ao abrigo do Artigo 10, Exame Tipo e Artigo 11, Controlo de Qualidade CE publicado por INSPECT International Ltd.

Os sistemas Speedglas 9100 FX Air, quando incorporam unidades de filtração de ar ou reguladores de caudal de ar marcados com CE0086, foram certificados ao abrigo do Artigo 10, Exame Tipo e Artigo 11, Controlo de Qualidade CE publicado por BSI.

### LIMITAÇÕES DE USO

△ Utilizar apenas com peças sobresselentes e acessórios da marca 3M™ Speedglas™ apresentados no folheto de referências e de acordo com as condições de utilização especificadas nas Especificações Técnicas.

△ A utilização de peças substitutas ou modificações não especificadas nestas instruções de utilização

poderá prejudicar seriamente a protecção e invalidará reclamações ao abrigo da garantia do produto e o produto deixará de estar em conformidade com as respectivas aprovações e classificações de protecção. Utilize unicamente com os filtros para soldadura listados no folheto de referências.

- ⚠ A protecção ocular utilizada por cima de óculos de prescrição médica pode transmitir impactos à zona ocular do utilizador criando uma situação de perigo.
- ⚠ Os filtros de soldadura Speedglas não estão desenhados para operações de soldadura/ corte, quando exista o risco de queimadura por queda de metal fundido.
- ⚠ As janelas laterais deverão ser cobertas com as placas de protecção em situações em que outros soldadores se encontrem a trabalhar ao lado do utilizador e em situações em que a luz reflectida pode passar através das janelas laterais (ver fig 1:1)
- ⚠ Desconhece-se que contenha materiais que em contacto com a pele do soldador possam causar reacções alérgicas à maioria dos indivíduos. Estes produtos não contém componentes feitos de latex de borracha natural.

### 3M™ SPEEDGLAS™ FX AIR

- ⚠ Não utilizar para protecção respiratória contra contaminantes atmosféricos desconhecidos ou quando as concentrações de contaminantes sejam desconhecidas ou quando as concentrações de contaminantes possam considerar-se de perigo imediato para a vida e saúde (IDLH).
- ⚠ Não utilizar em atmosferas que contenham menos de 19.5% de oxigénio (definição 3M).
- ⚠ Não utilizar estes equipamentos em atmosferas de oxigénio ou enriquecidas com oxigénio.
- ⚠ Abandonar imediatamente a zona de trabalho, caso qualquer parte do sistema, se apresente danificada, se o fluxo de ar dentro da unidade de cabeça reduzir ou parar, se a respiração se tornar difícil, se sentir tonturas ou qualquer outro tipo de indisposição, se sentir o sabor ou o odor do contaminante.
- ⚠ Ventos elevados acima de 2m/s, ou taxas de trabalho muito elevadas (em que a pressão dentro da unidade de cabeça se pode tornar negativa) pode reduzir a protecção. Ajustar o equipamento conforme apropriado ou considere uma forma alternativa de protecção respiratória.
- ⚠ Os utilizadores deverão ter a pele limpa e sem pelos no local onde a o ajuste contacte com a cara.
- ⚠ Para trabalhar em ambientes frios, recomenda-se a utilização de visor anti-embaciamento (52 30 01).

### MARCAÇÃO DO EQUIPAMENTO

3M 1 BT N (1= classe óptica, BT= impacto de média energia a temperaturas extremas (-5°C e +55°C), N= Resistente ao embaciamento)

3M EN166BT (Impacto de média energia a temperaturas extremas (-5°C e +55°C) BT)

3M EN175B (Impacto de média energia B)

3M EN12941 TH3 (factor de protecção nominal 500, elevados requisitos de resistência para mangueiras e conexões)

3M EN12941 TH2 (factor de protecção nominal 50, requisitos médios de resistência para mangueiras e conexões)

3M EN14594 2B/3B (factor de protecção nominal 50/200, requisitos de resistência mais elevados)

Marcações adicionais ao abrigo de outras normas no produto.

 = Ler as instruções antes de usar

### PREPARAÇÃO PARA UTILIZAÇÃO

Verifique cuidadosamente se o produto se encontra completo (ver fig A:1), sem danos e correctamente montado, qualquer dano ou partes com defeito deverão ser substituídos antes de cada utilização.

- ⚠ O filtro de soldadura possui resistência ao calor mas pode arder ou derreter em contacto com chama aberta ou superfícies muito quentes. Mantenha o filtro limpo para minimizar esse risco.

### INSTRUÇÕES PARA OPERAÇÃO

Ajuste a o filtro de soldadura de acordo com os requisitos individuais do utilizador de forma a alcançar o máximo conforto e protecção. (ver fig B:1 - B:4). A máscara de soldadura possui dois botões de ajuste, com duas funções distintas e que se ajustam de forma independente. O botão direito é para regular a fricção para cima ou para baixo e o botão esquerdo é para manter a máscara elevada. Rodando o botão direito no sentido dos ponteiros do relógio aumenta-se a fricção. Rodando o botão esquerdo no sentido dos ponteiros do relógio aumenta-se resistência para manter a máscara na posição elevada. Nota: Se o botão se ajusta em excesso, a posição elevada não vai funcionar correctamente (ver fig. K:1 K:2).

### 3M™ Speedglas™ FX air

Ajuste a unidade de Ar conforme definido nas Instruções de Utilização. Adapte a vedação facial para que se ajuste ao formato do rosto. (ver fig H:8) Deflector de Ar (nº 535000) para 3M™ Speedglas™ 9100FX Air Welding Shield pode ser montado para alterar a distribuição de ar no interior. (ver fig J:1)

- ⚠ É importante que a vedação facial seja correctamente montada e ajustada de forma a fornecer o factor de protecção adequado. Não remova o filtro de soldadura ou desligue a fonte de ar até que se desloque da área contaminada.

### INSTRUÇÕES DE LIMPEZA

Limpe o filtro de soldadura com um detergente neutro e água.

- ⚠ Para evitar danos no filtro não use solventes para a limpeza. Limpe o cobre cabeça de acordo com as instruções de lavagem constantes na etiqueta do produto.

### MANUTENÇÃO

#### Substituição de:



- Placa do visor. Ver fig. (C:1-C:4)
- Filtro de soldadura. Ver fig. (D:1 -D:4)
- Arnês de cabeça. Ver fig. (E:1)
- Banda de suor. Ver fig. (F:1)
- Cobertura de cabeça. Ver fig. (G:1)

- ⚠ As peças substituídas deverão ser eliminadas de acordo com os regulamentos locais.

### 3M™ SPEEDGLAS™ FX AR

A substituição da vedação facial ver fig. (H:1) vista geral, (H:2-H:6) etapas de montagem, (H:7) correcta montagem

### ARMAZENAMENTO E TRANSPORTE

Não armazenar fora do intervalo de temperaturas -30°C a +70°C  ou de humidade acima de 90% . A embalagem original é adequada para o transporte.

### ESPECIFICAÇÕES TÉCNICAS

#### PESO:

Máscara de soldadura com janelas laterais (exclui arnês e filtro de soldadura): 430 g  
Máscara de soldadura com tubo de ar, com janelas laterais (exclui arnês e filtro de soldadura): 640 g

Arnês de Cabeça

135 g

### ÁREA DE VISIBILIDADE:

Placa do visor: 100 x 170 mm

Temperatura de operação: -5°C to +55°C

Tamanho de cabeça: 50-64

### MATERIAL:

Filtro:

PPA

Frontal prateada:

PA

Janelas Laterais:

PC

Arnês:

PA, PP, TPE, PE

## Instruções de Uso da Máscara de solda 3M™ Speedglas™ 9100FX e 3M™ Speedglas™ 9100FX Air



### INSTRUÇÕES DE USO

Por favor leia estas instruções em conjunto com as instruções de uso do filtro de solda 3M™ Speedglas™ e folheto de referências, onde poderá encontrar informação sobre combinações aprovadas, peças sobressalentes e acessórios.

### DESCRIÇÃO DO SISTEMA

A máscara de solda Speedglas 9100 FX ajuda a proteger os olhos e a face do usuário de fagulhas/respingos e confere proteção permanente contra radiação ultravioleta nociva (UV) e infravermelha (IR) resultante de alguns processos de solda a gás ou arco elétrico. O produto foi desenhado para ser usado unicamente com as séries de filtros de luz 3M Speedglas 9100 e placas de proteção. A Máscara 3M Speedglas 9100FX AIR protege também contra alguns contaminantes respiratórios quando utilizado com um equipamento motorizado filtrador de ar 3M™ Adflo™ ou equipamento de suprimento de ar respirável aprovado.

### AVISO

A seleção, treinamento, uso e manutenção são essenciais para que o produto proteja efetivamente o usuário. A falha no cumprimento de todas as instruções de uso destes equipamentos de proteção e/ou a não utilização do produto de forma adequada durante todo o tempo de exposição, poderão afetar a saúde do usuário, ameaçar a sua vida, provocar doença grave ou incapacidade permanente.

Para uma utilização adequada, deverão ser seguidos os regulamentos locais, bem como as indicações presentes nas informações disponibilizadas.

**Deverá ser dada particular atenção às frases de Aviso onde estas apareçam indicadas** ⚠.

### APROVAÇÕES

Estes produtos cumprem os requisitos da Directiva 89/686/CEE (Directiva de Equipamento de Proteção Pessoal) da Comunidade Europeia, possuindo marcação CE. Cumprem com as Normas Europeias harmonizadas EN175 e EN166. A Certificação segundo o Artigo 10, Exame Tipo EC, foi emitida para estes produtos pela DIN Certo Prüf- und Zertifizierungszentrum (Organismo Notificado número 0196).

O sistema Speedglas 9100 FX air cumpre com as normas harmonizadas EN 12941 e EN 14594. Os sistemas 3M Speedglas 9100 FX Air, quando incorporam unidades filtradoras de ar ou de suprimento de ar respirável marcados com CE0194, foram certificados ao abrigo do Artigo 10, Exame Tipo e Artigo 11, Controle de Qualidade CE publicado por INSPEC International Ltd.

Os sistemas Speedglas 9100 FX Air, quando incorporam unidades filtradoras de ar ou de suprimento de ar respirável marcados com CE0086, foram certificados ao abrigo do Artigo 10, Exame Tipo e Artigo 11, Controle de Qualidade CE publicado por BSI.

Estes equipamentos possuem Certificados de Aprovação do Ministério do Trabalho no Brasil.

### LIMITAÇÕES DE USO

⚠ Utilizar apenas com peças sobressalentes e acessórios da marca 3M™ Speedglas™ apresentados no folheto de referências e de acordo com as condições de uso especificadas nas Especificações Técnicas.

⚠ A utilização de peças substitutas ou modificações não especificadas nestas instruções de uso poderá prejudicar seriamente a proteção e invalidará reclamações de garantia do produto e o produto deixará de estar em conformidade com as respectivas aprovações e classe de proteção. Utilize unicamente com os filtros de luz listados no folheto de referências.

⚠ Óculos de segurança utilizado por cima de óculos de prescrição médica pode transmitir impactos à zona ocular do usuário criando uma situação de perigo.

⚠ Os filtros de luz Speedglas não foram desenhados para operações de solda/corte, onde existe o risco de queimadura por queda de metal fundido.

⚠ As janelas laterais deverão ser cobertas com as placas de proteção em situações em que outros soldadores se encontrem a trabalhar ao lado do usuário e em situações em que a luz refletida pode passar através das janelas laterais (ver fig 1:1)

⚠ Desconhece-se que contenha materiais que em contato com a pele do soldador possam causar reações alérgicas à maioria dos indivíduos. Este produto não contém componentes feitos de látex de borracha natural. Este produto não demonstra ser incompatível com o uso de qualquer outro EPI, desde que seja vestido e posicionado adequadamente para o fim projetado.

### 3M™ SPEEDGLAS™ FX AIR

⚠ Não utilizar para proteção respiratória contra contaminantes atmosféricos desconhecidos ou quando as concentrações de contaminantes sejam desconhecidas ou quando as concentrações de contaminantes possam criar uma situação imediatamente Perigosas a Vida e a Saúde e saúde (IDLH).

⚠ Não utilizar em atmosferas que contenham menos de 19.5% de oxigênio (definição 3M).

⚠ Não utilizar estes equipamentos em atmosferas deficientes de oxigênio ou enriquecidas com oxigênio. Abandonar imediatamente o local de trabalho, caso qualquer parte do sistema, se apresente danificada, se o fluxo de ar dentro da cobertura facial reduzir ou parar, se a respiração se tornar difícil, se sentir tonturas ou qualquer outro tipo de indisposição, se sentir o sabor ou o odor do contaminante.

⚠ Ventos elevados acima de 2m/s, ou taxas de trabalho muito elevadas (em que a pressão dentro da cobertura facial pode se tornar negativa) pode reduzir a proteção. Ajustar o equipamento conforme apropriado ou considere outra forma alternativa de proteção respiratória.

⚠ Os usuários deverão ter a pele limpa e sem pelos no local onde a vedação facial entre em contato com a face.

⚠ Para trabalhar em ambientes frios, recomenda-se a utilização de visor anti-embaçamento (52 30 01).

### MARCAÇÃO NO EQUIPAMENTO

3M 1 BT N (1= classe óptica, BT= impacto de média energia a temperaturas extremas (-5°C e +55°C), N= Resistente ao embaçamento)

3M EN166BT (Impacto de média energia a temperaturas extremas (-5°C e +55°C) BT)

3M EN175B (Impacto de média energia B)

3M EN12941 TH3 (fator de proteção nominal 500, elevados requisitos de resistência para mangueiras e conexões)

3M EN12941 TH2 (fator de proteção nominal 50, requisitos médios de resistência para mangueiras e conexões)

3M EN14594 2B/3B (fator de proteção nominal 50/200, requisitos de resistência mais elevados)

Marcações adicionais de outras normas no produto.

A marcação do Certificado de Aprovação (CA) está na parte superior no interior da máscara de solda.

Para a Máscara 9100 FX Air com proteção respiratória combinada o Fator de proteção atribuído ao produto no Brasil: somente utilizar em ambientes com concentrações de contaminantes até 25 vezes o limite de tolerância.

 = Ler as instruções antes de usar

### PREPARAÇÃO PARA UTILIZAÇÃO

Verifique cuidadosamente se o produto se encontra completo (ver fig A:1), sem danos e corretamente montado, qualquer dano ou partes com defeito deverão ser substituídos antes de cada uso.

⚠ A máscara de solda possui resistência ao calor mas pode pegar fogo ou derreter em contato com chama direta ou superfícies muito quentes. Mantenha o casco limpo para minimizar esse risco.

### INSTRUÇÕES PARA OPERAÇÃO

Ajuste a o filtro de luz de acordo com os requisitos individuais do usuário de forma a alcançar o máximo conforto e proteção (ver fig B:1 - B:4). A máscara de solda possui dois botões de ajuste, com duas funções distintas e que se ajustam de forma independente. O botão direito é para regular a fricção para cima ou para baixo e o botão esquerdo é para manter a máscara elevada.

Rodando o botão direito no sentido dos ponteiros do relógio aumenta-se a fricção. Rodando o botão esquerdo no sentido dos ponteiros do relógio aumenta-se resistência para manter a máscara na posição elevada. Nota: Se o botão se ajusta em excesso, a posição elevada não vai funcionar corretamente (ver fig. K:1 K:2).

Em casos de dúvida, contate a Segurança do Trabalho, distribuidor ou o Fale com a 3M (0800-0550705).

### 3M™ Speedglas™ FX air

Ajuste a unidade de Ar conforme definido nas Instruções de Uso. Ajuste o elástico da vedação facial para que se adapte ao formato do rosto. (ver fig H:8) Defletor de Ar (nº 535000) para a máscara de solda 3M™ Speedglas™ 9100FX Air pode ser montado para alterar a distribuição de ar no interior. (ver fig J:1)

⚠ É importante que a vedação facial seja corretamente montada e ajustada de forma a fornecer o fator de proteção adequado. Não remova o filtro de luz ou desligue a fonte de ar até que esteja fora da área contaminada.

### INSTRUÇÕES DE LIMPEZA

Limpe a máscara de solda com um detergente neutro e água.

⚠ Para evitar danos ao casco não use solventes para a limpeza. Limpe o acessório de proteção à cabeça de acordo com as instruções de lavagem que estão na etiqueta do produto.

### MANUTENÇÃO

#### Substituição de:

- Placa do visor. Ver fig. (C:1-C:4)
- Filtro de luz. Ver fig. (D:1 -D:4)
- Suspensão da Máscara. Ver fig. (E:1)
- Banda de suor. Ver fig. (F:1)
- Cobertura Facial. Ver fig. (G:1)



⚠ As peças substituídas deverão ser descartadas de acordo com os regulamentos locais.

O uso ou destinação inadequada da bateria pode causar danos à saúde e ao meio ambiente. Após vida útil, não descartar em lixo comum. Retorne para a 3M do Brasil Ltda. Área de Gerenciamento de Resíduos Industriais Via Anhanguera Km 110 – Sumaré – SP – CEP 13181-900.

### 3M™ SPEEDGLAS™ FX AIR

A substituição da vedação facial ver fig. (H:1) vista geral, (H:2-H:6) etapas de montagem, (H:7) montagem correta.

### ARMAZENAMENTO E TRANSPORTE

Não armazenar fora do intervalo de temperaturas - -30°C to +70°C  ou de umidade acima de 90% . A embalagem original é adequada para o transporte.

### ESPECIFICAÇÕES TÉCNICAS

#### PESO:

Máscara de solda com janelas laterais (exclui suspensão e filtro de luz):	430 g
Máscara de solda com duto de ar, com janelas laterais (exclui suspensão e filtro de luz):	640 g
Suspensão	135 g

#### ÁREA DE VISIBILIDADE:

Placa do visor:	100 x 170 mm
Temperatura de operação:	-5°C to +55°C
Diâmetro de cabeça:	50-64

#### MATERIAL:

Casco:	PPA
Frete prateada:	PA
Janelas Laterais:	PC
Suspensão:	PA, PP, TPE, PE

# Bruksanvisning for 3M™ Speedglas™ 9100FX og 3M™ Speedglas™ 9100FX Air sveiseskjermer

(NO)

## BRUKSANVISNING

Les disse instruksjonene sammen med bruksanvisningene til andre relevante produkter fra 3M (f.eks sveiseglass, batteri- og trykkluftdrevne enheter og referanseheftet) der du vil finne informasjon om godkjente kombinasjoner av luftdrevne enheter, reservedeler og tilbehør.

## SYSTEMBESKRIVELSE

3M Speedglas 9100FX vil beskytte brukerens øyne og ansikt fra gnister/sprut, skadelig ultraviolet stråling (UV) og infrarød stråling (IR) fra enkelte sveiseprosesser. Dette produktet er utviklet kun for bruk sammen med Speedglas 9100 sveiseglass og beskyttelsesglass. 3M Speedglas 9100FX Air vil også beskytte mot enkelte luftbårne forurensninger når sveiseskjermer er koblet til en luftdrevet enhet.

## ⚠ ADVARSEL

Riktig valg av produkt og opplæring i bruk og vedlikehold er helt nødvendig for at produktet skal beskytte brukeren. Ved ikke å følge alle instruksjoner for bruk av dette verneutstyret og/eller ved ikke å bruke utstyret under hele tiden man er eksponert for helsefare, kan dette påvirke brukerens helse og føre til alvorlig eller livstruende sykdom, skade eller permanent arbeidsuførhet. sFølg lokale bestemmelser for riktig valg og bruk av produktet, og les alle instruksjoner som følger med produktet.

**Spesiell oppmerksomhet må vises der advarselstegnet ⚠ forekommer.**

## GODKJENNINGER

Produktene oppfyller kravene i EU direktivet 89/686/EEC (direktivet for personlig verneutstyr), og er CE merket. Produktene oppfyller kravene i de harmoniserte europeiske standardene EN175 og EN166. Sertifisering under Artikkel 10, EC-type eksaminering, er utført av DIN Certco Prüf- und Zertifizierungszentrum (Akkreditert sertifiseringsinstitutt nr. 0196). Speedglas 9100 FX Air åndedrettsvern oppfyller kravene i de harmoniserte europeiske standardene EN12941 og EN14594. 3M Speedglas 9100 FX Air systemer brukt sammen med batteriturbo eller trykkluftregulator merket CE0194 er sertifisert under artikkel 10, EC type eksaminasjon og artikkel 11, EC kvalitetskontroll, utført av INSPEC International Ltd.

3M Speedglas 9100 FX Air systemer brukt sammen med batteriturbo eller trykkluftregulator merket CE0086 er sertifisert under artikkel 10, EC type eksaminasjon og artikkel 11, EC kvalitetskontroll, utført av BSI.

## BRUKSBEGRENSNINGER

⚠ Bruk kun originale 3M™ Speedglas™ reservedeler og tilbehør som du finner i referanseheftet, og innenfor de bruksbegrensninger som er gitt i de tekniske spesifikasjonene.

⚠ Bruk av uoriginale deler eller modifikasjoner som ikke er spesifisert i denne bruksanvisningen kan redusere beskyttelsen kraftig og kan medføre at erstatningskrav og garantier blir ugyldige, eller gjøre at produktet ikke er i samsvar med produktklassifiseringer og godkjenninger.

⚠ Vernebriller brukt over vanlige optiske briller kan overføre støt/slag og dermed skade brukeren.

⚠ Speedglas sveiseskjermer er ikke egnet for sveise- eller skjæreoperasjoner som foregår over hodet da det er risiko for brannskader fra smeltet metall.

⚠ Sidevinduene på sveiseskjermer bør dekkes til med dekkskiver hvis andre sveisere arbeider rett ved siden av deg, eller hvis reflekterende lys kan komme gjennom (se fig I:1)

⚠ Materialer som kan komme i kontakt med brukerens hud er ikke kjent for å gi allergiske reaksjoner til personer som ikke er spesielt sensitive. Disse produktene inneholder ingen komponenter laget av naturlig gummitelaks.

## 3M™ SPEEDGLAS™ FX AIR

⚠ Ikke bruk dette produktet som åndedrettsvern hvis forurensningene er ukjente, har ukjent konsentrasjon eller er umiddelbart farlig for liv og helse (IDLH).

⚠ Ikke bruk dette produktet i områder som inneholder mindre enn 19,5% oksygen (3M definisjon). Hvert land kan ha egne grenser for oksygennivå.

⚠ Ikke bruk disse produktene i områder med forhøyet oksygennivå.

⚠ Forlat det forurensete området umiddelbart hvis en del av systemet blir skadet, luftstrømmen til hodesettet avtar eller stanser, det blir vanskelig å puste, du føler svimmelhet eller ubehag, du kan lukte eller smake forurensning eller du føler irritasjon.

⚠ Vind over 2 m/s eller veldig intenst arbeide (der trykket inne i hodesettet kan bli negativt) kan redusere beskyttelsen. Juster utstyret for optimal tilpasning eller vurder et alternativt åndedrettsvern.

⚠ Området der ansiktstetningen kommer i kontakt med ansiktet må være fritt for skjegg og hår.

⚠ Ved arbeid i kalde omgivelser bør det benyttes antidugg behandlet visir for å unngå dugging (52 30 01).

## MERKING PÅ UTSTYRET

3M 1 BT N (1= optisk klasse, BT=medium energi i utvidet temperaturområde (-5°C til +55°C), N=Anti-dugg behandling)

3M EN166 BT (medium energi i utvidet temperaturområde (-5°C til +55°C)

3M EN175 B (medium energi B)

3M EN12941 TH3 (nominell beskyttelsesfaktor 500, høyere krav til styrke for pusteluftslange og koplinger)

3M EN12941 TH2 (nominell beskyttelsesfaktor 50, medium krav til styrke for pusteluftslange og koplinger)

3M EN14594 2B/3B (nominell beskyttelsesfaktor 50/200, høyere styrke krav).

Andre merkinger på produktet refererer til andre standarder.

⚠  = Les alle instruksjoner før bruk

## KLARGJØRING FØR BRUK

Kontroller nøye at produktet er komplett (se fig. A:1), uskadet og riktig montert. Ødelagte eller skadede deler må byttes før bruk.

⚠ Sveiseskjermer er varmebestandig, men kan begynne å brenne eller smelte i kontakt med åpen flamme eller svært varme overflater. En ren sveiseskjermer vil redusere denne risikoen.

## BRUKSINSTRUKSJONER

Juster sveiseskjermer slik at den er tilpasset deg for best mulig beskyttelse og komfort (se fig. B:1 – B:4). Sveiseskjermer har to justeringsratt med to forskjellige funksjoner som virker uavhengig av hverandre. Justeringsratt på høyre side er for friksjonen til bevegelsen opp/ned. Justeringsratt på venstre side er for parkeringsposisjon. Ved å vri det høyre rattet med klokken øker opp/ned friksjonen. Ved å vri det venstre rattet med klokken justeres kraften som må til for å holde sveiseskjermer i oppreist posisjon (parkeringsposisjon).

**Merk!** Hvis det venstre rattet strammens for mye vil ikke parkeringsposisjonen virke som forventet (se fig. K:1-K:2).

### 3M™ SPEEDGLAS™ FX AIR

Juster den luftdrevne enheten som beskrevet i aktuell bruksanvisning. Tilpass ansiktstetningen til ansiktet (se fig. H:8). Luftfordeler (produkt nr. 535000) til 3M™ Speedglas™ 9100FX Air sveiseskjerm kan monteres for å fordele luftstrømmen mot ansiktet inne i skjermen. (se fig. J:1)

⚠ Det er helt avgjørende at ansiktstetningen er riktig monteret og tilpasset for å oppnå riktig beskyttelsesfaktor. Ikke ta av deg sveiseskjermen eller skru av den luftdrevne enheten før du har forlatt det forurensete området.

### RENGJØRINGSINSTRUKSJONER

Rengjør sveiseskjermen med mildt vaskemiddel og vann.

⚠ For å unngå skade på sveiseskjermen må det ikke brukes løsemidler til rengjøring. Rengjør hodebeskyttelsen i henhold til instruksjonene på merkelappen.

### VEDLIKEHOLD

Bytte av:



- Innervisir, se fig. (C:1-C:4)
- Sveiseglass, se fig. (D:1 -D:4)
- Hodeinnredning, se fig. (E:1)
- Komfortbånd, se fig. (F:1)
- Hodebeskyttelse, se fig. (G:1)

⚠ Skadede eller slitte deler må håndteres i henhold til lokale bestemmelser.

### 3M™ SPEEDGLAS™ FX AIR

Bytte av ansiktstetning se fig. (H:1) oversikt, (H:2-H:6) monteringsrekkefølge, (H:7) riktig montert.

### LAGRING OG TRANSPORT

Skal ikke lagres utenfor temperaturområde -30°C til +70°C  eller med luftfuktighet over 90% . Bruk av originalforpakning anbefales ved transport av produktet.

### TEKNISKE SPESIFIKASJONER

#### VEKT:

Sveiseskjerm med SideWindows (eks. hodeinnredning og sveiseglass): 430 g.  
Sveiseskjerm med luftkanal, med SideWindows (eks. hodeinnredning og sveiseglass) 640 g.  
Hodeinnredning: 135 g

#### SYNSOMRÅDE:

Klart innervisir: 100 x 170 mm  
Brukstemperatur: -5°C til +55°C  
Hodestørrelse: 50-64

#### MATERIALER

Sveiseskjerm: PPA  
Sølvfront : PA  
SideWindows: PC  
Hodeinnredning: PA, PP, TPE, PE

## Bruksanvisning for 3M™ Speedglas™ 9100FX och 3M™ Speedglas™ 9100FX Air Svetsvisir för luftanslutning. (SE)

### BRUKSANVISNING

Läs denna bruksanvisning tillsammans med andra relevanta bruksanvisningar för 3M™ Speedglas™ svetsvisir, 3M fläktenhet och produktblad där finns information om godkända kombinationer med fläktenhet, reservdelar och tillbehör.

### SYSTEM BESKRIVNING

3M Speedglas 9100FX skyddar användarens ögon och ansikte mot gnistor och stänk, skadlig UV- och IR-strålning vid svetsprocesser. Produktet är för att användas tillsammans med produkter från 3M Speedglas 9100 serien. 3M Speedglas 9100FX Air med godkänd fläktenhet skyddar mot luftburna föroreningar.

### ⚠ VARNING

Korrekt val, utbildning, användning och lämpligt underhåll är grundläggande för att produktet ska skydda användaren. Underlåtelse att följa alla instruktioner och/eller underlåtelse att bära produktet under hela exponeringstiden kan allvarligt skada användarens hälsa och leda till allvarlig eller livshotande sjukdom eller permanenta skador. För lämplighet och korrekt användning, läs medföljande information.

**Var spesielt oppmerksom om detta varningsteiknet visas** ⚠.

### GODKÄNNANDEN

Dessa produkter uppfyller säkerhetskraven i EU-direktivet 89/686/EEC, personskyddsdirektivet, och är därför försedd med CE-märkning. Produktet överensstämmer med följande harmoniserade europeiska standarder: SS-EN166 och SS-EN175. Certifiering under Artikel 10, EC typgodkännande har utfärdats av DIN Certco Prüf- und Zertifizierungszentrum (Anmält organnummer 0196).

Speedglas 9100 FX med fläktenhet är ett system som är godkänt enligt standard SS-EN12941 resp SS-EN14594. 3M Speedglas 9100 FX Air system med fläktenheter eller tryckluftsregulatorer som är märkta CE0194 är certifierade enligt artikel 10, EG typgodkännande och artikel 11, EG kvalitetskontroll av INSPEC International Ltd.

3M Speedglas 9100 FX Air system med fläktenheter eller tryckluftsregulatorer som är märkta CE0086 är certifierade enligt artikel 10, EG typgodkännande och artikel 11, EG kvalitetskontroll av BSI.

### VARNINGAR

⚠ Använd endast tillsammans med 3M™ Speedglas™ originaltillbehör och reservdelar som finns angivna i referensbroschyren och enligt användningsområde angivna i tekniska specifikationen.

⚠ Om utrustningen används med andra ersättningsdelar som inte är specificerade i denna bruksanvisning kan detta allvarligt försämrade skyddet och produktet är inte enligt godkännande med skyddsklasser samt ogiltigförklara alla garantier från 3M.

⚠ Glasögonanvändare skall vara uppmärksamma på att kraftiga slag mot svetsvisiret kan innebära att insidan av visiret kommer i kontakt med glasögonen så att dessa orsakar skada på bäraren.

⚠ Speedglas svets hjälm är inte konstruerade att användas för svetsning och skäroperationer då det finns en risk för brännskada från nedfallande smält metall.

⚠ Sidofönstren ska vara täckta med täckplåtar då andra svetsare arbetar bredvid och då reflekterat ljus kan

passera genom sidofönstrena. (se fig I:1)

- △ Material som kan komma i kontakt med användaren är inte kända för att orsaka allergier. Produkterna innehåller i naturgummi.

### 3M™ SPEEDGLAS™ FX AIR

- △ Använd inte som andningsskydd mot okända luftburna föroreningar eller då koncentrationen av föroreningar är okänd eller omedelbar risk för hälsa och liv föreligger (IDLH).
- △ Används inte i miljöer där syrekoncentrationen understiger 19,5%. (3M definition. Vissa länder kan ha egna gränser, sök information om du är osäker.).
- △ Använd inte dessa produkter vid syreberikade miljöer.
- △ Lämna den förorenade miljön omedelbart om: Någon del av systemet blir skadat, luftflödet minskar eller försvinner, det blir svårt att andas, yrsel eller annat obehag uppkommer eller om du känner lukt av föroreningen eller irritation uppkommer.
- △ Vindstyrka över 2m/s, eller mycket ansträngande arbete (där trycket i huvudtoppen kan bli negativt) kan minska skyddet. Justera utrustningen på lämpligt sätt eller överväg en alternativ form av andningsskydd.
- △ Användaren ska vara renrakad där ansiktstättningen kommer i kontakt med ansiktet.
- △ Vid arbete i kalla miljöer ska ett imbehandlat visirglas användas på grund av risken för imma (52 30 01).

### MÄRKNING

3M 1 BT N (1= optisk klass, BT= medium energi inom det godkända temperaturintervallet (-5° till +55°C), N= lmskyddsbehandlade)

3M SS-EN166BT (medium energi inom det godkända temperaturintervallet (-5° till +55°C). BT)

3M SS-EN175B (medium energi B)

3M SS-EN12941 TH3 (nominell skyddsfaktor 500, högre hållfasthetskrav på andningsslang och kopplingar)

3M SS-EN12941 TH2 (nominell skyddsfaktor 50, medium hållfasthetskrav på andningsslang och kopplingar)

3M SS-EN14594 2B/3B (nominell skyddsfaktor 50/200, högre hållfasthetskrav)

Ytterligare märkningar på produkten som hänvisar till andra standarder.

 = Läs instruktionen innan användning.

### INNAN ANVÄNDNING

Kontrollera alltid att produkten är komplett innan användning (se fig A:1), att den är oskadad och korrekt monterad. Skadade komponenter ska bytas ut innan användning.

- △ Svetsvisiret är värmetåligt, men kan börja brinna eller smälta i kontakt med öppen eld eller mycket varma ytor. Håll visiret rent för att minimera denna risk.

### FUNKTIONER

Justera svetsvisiret enligt dina individuella behov för att nå högsta komfort och skydd. (se fig B:1 - B:4). Svetsvisiret har två justeringsrattar, med två olika funktioner, som arbetar oberoende av varandra. Ratten på högra sidan är för att ställa in friktionen för upp och ner och ratten på vänster sida är för att ställa in parkeringsläge. Att vrida den högra ratten medurs kommer att öka friktionen upp och ner. Att vrida den vänstra ratten medurs justerar hållkraft på hjälmen i övre

position (parkeringsläge). **OBS!** Om denna ratt är för hårt ställd kommer parkeringsläget inte att fungera korrekt. (se bild K:1-K:2)

### 3M™ Speedglas™ FX air

Justera och montera fläktenheten som beskrivs i lämplig bruksanvisning. Justera ansiktstättningen för att passa formen på ansiktet. (se fig H:8) Luftriktaren (art nr 535000) för 3M™ Speedglas™ 9100™ Air svetsvisir kan monteras för att ändra riktningen på luftflödet i visiret. (se fig J:1)

- △ Det är viktigt att ansiktstättningen är korrekt monterad och tillpassad för att ge korrekt skyddsfaktor. Ta inte bort svetsvisiret eller stäng av lufttillförseln förrän du ha lämnat det förorenade området.

### RENGÖRING

Rengör svetsvisiret med en mild tvällösning och vatten.

- △ Rengör inte utrustningen med lösningsmedel då det kan skada produkten. Rengör hjässidet enligt tvättinstruktioner på produkten.

### UNDERHÅLL

Utbyte av:

- skyddsglas. se fig. (C:1-C:4)
- svetsglas se fig. (D:1 -D:4)
- huvudband se fig. (E:1)
- svettband se fig. (F:1)
- huvudskydd se fig. (G:1)

△ Förbrukade produkter kasseras enligt gällande föreskrifter.

### 3M™ SPEEDGLAS™ FX AIR

Utbyte av ansiktstättning se fig. (H:1) FX, (H:2-H:6) monteringssteg, (H:7) korrekt monterad.

### LAGRING OCH TRANSPORT

Förvaras i en ren och torr miljö, temperatur från -30°C – +70°C  $\pm$  5%, max. relativ luftfuktighet 90 %. Originalförpackningen rekommenderas vid transport av produkten.

### TEKNISK SPECIFIKATION

#### VIKT:

Svetsvisir med sidofönster (exkl huvudband och svetsglas):	430 g
Svetsvisir med luftkanal, med sidofönster (exkl huvudband och svetsglas):	640 g
Huvudband	135 g

#### SIKYTTA:

Skyddsglas:	100 x 170 mm
Temperaturområde, användning:	-5°C till +55°C
Huvud storlek:	50-64

#### MATERIAL:

Visir:	PPA
Silver front:	PA
Sidofönster:	PC
Huvudband:	PA, PP, TPE, PE



# Instruktion 3M™ Speedglas™ 9100 FX og 3M™ Speedglas™ 9100 FX Air Svejsekskærme til turbo og trykluft

DK

## BRUGSANVISNING

Læs venligst disse instruktioner i forbindelse med andre relevante 3M brugsanvisninger for 3M™ Speedglas™ svejsefiltre, 3M luftforsyningsenheder samt referenceblad, hvor du vil finde information om godkendte kombinationer af luftforsyningsenheder, reservedele og tilbehør.

## SYSTEM BESKRIVELSE

3M Speedglas 9100FX beskytter brugerens øjne og ansigt mod gnister og sprøjt, skadelig ultra violet stråling (UV) og infrarød stråling (IR) der kommer fra visse lysbuesvejningsprocesser. Dette produkt er designet kun til brug sammen med 3M Speedglas 9100 svejsefiltre og beskyttelsesglas. 3M Speedglas 9100FX Air beskytter også imod visse luftbårne forureninger når det bruges med godkendt luftforsyningsenhed.

## ⚠ ADVARSEL

Korrekt udvælgelse, træning, brug og vedligeholdelse er nødvendig for, at produktet kan beskytte brugeren. Undlades det at følge alle instrukser på disse produkter og/eller undlades det at bære produktet i hele eksponeringstiden, kan det medføre skader på helbredet, føre til livstruende sygdom, skader eller permanent uarbejdsdygtighed. For egnethed og korrekt brug skal lokale regler følges refererende til vedlagte informationer.

Særlig opmærksomhed skal gives hvor advarsler ⚠ er angivet.

## GODKENDELSER

Dette produkt møder kravene i Rådets direktiv: 89/686/EEC (Personal Protective Equipment Directive) og er CE-mærket på dette grundlag. Produkterne er i overensstemmelse med de harmoniserede Europæiske standarder EN 175 og EN 166. Certificeret under artikel 10. Produkter er på konstruktionsstadiet blevet undersøgt af DIN Certco Prüf- und Zertifizierungszentrum (Notified body number 0196). Det komplette 3M™ Speedglas™ 9100 FX Air åndedrætsværn system er godkendt i.h.t. EN 12 941 og EN 14 594.

Speedglas 9100 FX Air svejsehjelm med luftforsyningsenheder mærket CE0194 er certificeret efter Artikel 10, EC type examination og Artikel 11, EC kvalitetskontrol udført af INSPEC international Ltd.

Speedglas 9100 FX Air svejsehjelm med luftforsyningsenheder mærket CE0086 er certificeret efter Artikel 10, EC type examination og Artikel 11, EC kvalitetskontrol udført af BSI.

## BEGRÆNSNINGER I BRUG

⚠ Brug kun med originale 3M™ Speedglas™ brand reservedele og tilbehør som anført i referencebladet og indenfor de brugsvilkår der er givet i de Tekniske Specifikationer.

⚠ Anvendelsen af andre dele eller modifikationer, der ikke er specificeret i denne brugsanvisning, kan påvirke beskyttelsen alvorligt, og gøre at produktet ikke opfylder kravene til klassificering og godkendelser.

⚠ Beskyttelsesbriller der bæres udenpå almindelige briller kan videreføre anslag og udgøre en risiko for brugeren.

⚠ Speedglas svejsekskærmen er ikke udviklet til svejseopgaver hvor emnet er placeret således, at der er risiko for forbrændinger fra smeltet metal der falder ned på svejsekskærmen/brugeren.

⚠ Sidevinduerne skal dækkes i situationer hvor andre svejser ved siden af dig og i situationer hvor reflekterende lys kan passere gennem sidevinduerne. (se fig I:1)

⚠ Materialer der kan komme i kontakt med huden er ikke kendt som at forårsage allergiske reaktioner for de fleste

individer. Disse produkter indeholder ikke komponenter fra natur gummi latex.

## 3M™ SPEEDGLAS™ FX AIR

⚠ Brug ikke som åndedrætsbeskyttelse mod ukendte atmosfæriske forureninger eller når koncentrationerne af forurening er umiddelbart farlige for liv- og helbred(IDLH)

⚠ Brug ikke i atmosfærer der indeholder mindre end 19,5% ilt (3M definition. Individuelle lande kan have egne grænser for iltmangel. Søg råd hvis du er i tvivl.)

⚠ Brug ikke i iltberigede atmosfærer.

⚠ Forlad det forurenede område øjeblikkeligt hvis: dele af udstyret er beskadiget. Luftflowet, formindskes eller stopper. Det bliver besværligt at trække vejret. Svimmelhed eller andet ubehag opstår. Du kan smage eller lugte forurening.

⚠ Vindhastigheder over 2m/sec. eller meget hårdt arbejde, hvor trykket inde i skærmen kan blive negativt, kan forringe beskyttelsen. Juster udstyret eller overvej en anden form for åndedrætsbeskyttelse.

⚠ Brugeren skal være nybarberet hvor ansigtstætningen kommer i berøring med huden.

⚠ Ved arbejde i kolde omgivelser skal et antidug beskyttelsesglas anvendes (52 30 01).

## UDSTYRS MÆRKNING

3M 1 BT N (1= optisk klasse, BT= højhastighedspartikler middel anslagsenergi i temperaturområdet ((-5°C and +55°C), N=dugfri)

3M EN166BT (Partikler med middelhøj energi I temp. (-5 °C og +55 °C) BT)

3M EN175B Partikler med middelhøj energi (B)

3M EN12941 TH3 (Nominel beskyttelsesfaktor 500), højere styrkekrav til luftslange og koblinger.

3M EN12941 TH2 (Nominel beskyttelsesfaktor 50) middel styrke krav for luftslange og koblinger.

3M EN 14594 2B/3B nominel beskyttelsesfaktor 50/200 højere styrkekrav.

⚠  = Læs instruktionerne før brug

## FORBEREDELSE TIL BRUG

Kontroller omhyggeligt at produktet er komplet (se fig. A:1) ubeskadiget og korrekt samlet. Beskadigede eller defekte dele skal skiftes før brug.

⚠ Svejsekskærmen er varmebestandig men kan antændes eller smelte i kontakt med åben ild eller meget varme overflader. Hold skærmen ren for at minimere denne risiko.

## BRUGSANVISNING

Juster og monter luftforsyningsenheden som beskrevet i brugsanvisningen. Juster ansigtstætningen til ansigtets form (se fig. B:1 - B:4). Svejsekskærmen har to justeringskruer med to forskellige funktioner, der arbejder uafhængigt af hinanden. Den højre er til op- og ned friktion og den venstre er til parkerings position. Ved at dreje den højre skrue med uret vil friktionen forøges op og ned. Ved at dreje den venstre med uret justeres styrken m.h.t. at holde skærmen oppe i parkerings situationen. **NOTE!** hvis denne skrue overspændes vil parkeringslejet ikke virke ordentligt (se fig. K:1 - K:2)

## 3M™ Speedglas™ FX air

Juster og tilpas luftforsyningsenheden som beskrevet i passende brugsanvisning. Juster ansigtstætningen til

ansigtsformen. (se fig H:8) Luftfordeler (del nr. 53 50 00) til luftkanalen i 3M™ Speedglas™ 9100FX Air Svejseskærm kan monteres for at ændre på fordelingen af luften inden i skærmen. (se fig J:1)

△ Det er vigtigt at ansigtstætningen er korrekt monteret og passer for at yde den korrekte beskyttelse. Tag ikke svejseskærmen af og sluk ikke for luftforsyningen før det forurenede område forlades.

## RENGØRING

Rengør svejseskærmen med en mild opløsning af sæbevand.

△ Rengør ikke med opløsningsmidler for at undgå skader på skærmen. Rens hovedbeskyttelsen i overensstemmelse med vaskeinstruksernepå etiketten.

## VEDLIGEHOLDELSE

Udskiftning af:

- beskyttelsesglas se fig. (C:1-C:4)
- svejsfilter se fig. (D:1-D:4)
- hovedbånd se fig. (E:1)
- svedbånd se fig. (F:1)
- hovedbeskyttelse se fig. (G:1)

△ Udskiftede dele skal bortskaffes i henhold til lokal lovgivning.

## 3M™ SPEEDGLAS™ FX AIR

Udskiftning af ansigtstætning se fig. (H:1) oversigt, (H:2-H:6) monteringsstrin, (H:7) korrekt monteret.

## LAGRING OG TRANSPORT

Opbevar ikke udenfor temperaturområdet -30 °C to +70 °C eller ved luftfugtighed over 90% . Den originale pakning er ideel til transport.

## TEKNISKE SPECIFIKATONER

### VÆGT:

Svejseskærm med sidevinduer (uden hovedbånd og svejsfilter)	430g
Svejseskærm med luftkanal og sidevinduer (uden hovedbånd og svejsfilter)	640g
Hovedbånd	135g

### UDSYN:

Visir glas:	100 x 170 mm
Arbejdstemperatur:	-5°C to +55°C
Hovedstr:	50-64

### MATERIALE:

Skærm:	PPA
Sølvfrontr ramme:	PA
Sidevinduer:	PC
Hovedbånd:	PA, PP, TPE, PE

# Käyttöohje, 3M™ Speedglas™ 9100FX 3M™ Speedglas™ 9100FX hitsausmaskit ilmansyötöllä

(FI)

## KÄYTTÖOHJEET

Lue nämä ohjeet yhdessä muiden 3M:n asiaankuuluvien ohjeiden, kuten 3M Speedglas -hitsauslasien ja 3M-puhallinyksiköiden käyttöohjeiden ja tuotevihkojen kanssa, joista löydät tiedot puhallinyksiköiden, varaosien ja lisävarusteiden hyväksytyistä yhdistelmistä.

## JÄRJESTELMÄN KUVAUS

3M Speedglas 9100FX auttaa suojaamaan käyttäjän silmiä ja kasvoja kipinöiltä/roiskeilta, haitalliselta ultraviolettisäteilyltä (U) ja infrapunasäteilyltä (R), joita syntyy tietyissä kaari-/kaasuhitsausprosesseissa. Suojain on suunniteltu käytettäväksi ainoastaan 3M Speedglas 9100 -hitsauslasien ja visiirin kanssa. 3M Speedglas 9100FX "hengittävä" suojain suojaa lisäksi tietyiltä ilman epäpuhtauksilta, kun sitä käytetään yhdessä hyväksytyin puhallinyksikön kanssa.

## △ VAROITUS

Hengityksensuojaimen oikea valinta, koulutus, käyttö ja huolto ovat olennaisia tekijöitä asianmukaisen suojauksen takaamiseksi hengityksensuojaimen käyttäjälle. Näiden suojaimien ohjeiden vastainen käyttö ja/tai suojaimen käytön keskeyttäminen altistuksen aikana voi olla haitallista käyttäjän terveydelle, johtaa pysyvään sairastumiseen tai ruumiinvammaan. Katso lisäohjeita soveltuvuudesta ja oikeasta käytöstä suojaimen mukana toimitetuista julkaisuista.

**Kiinnität erityistä huomiota suojaimen liittyviin varoituksiin** △.

## HYVÄKSYNNÄT

Nämä tuotteet täyttävät Euroopan yhteisön direktiivin 89/686/ETY (suojaindirektiivi) mukaiset vaatimukset ja ovat siten CE-merkittyjä. Suojaimet täyttävät harmonisoitujen eurooppalaisten standardien EN 175 ja EN 166 vaatimukset. Artiklan 10 mukaisen EY-tyypin hyväksyntäsertifioinnin on myöntänyt DIN Certco Prüf- und Zertifizierungszentrum (ilmoitettu laitos nro 0196). Speedglas 9100 FX -hengityksensuojainjärjestelmä täyttää harmonisoitujen

eurooppalaisten standardien EN 12941 ja EN 14594 vaatimukset. 3M Speedglas 9100 FX Air -järjestelmät varustettuina puhallinyksiköillä tai paineilmasäätimillä, joissa on CE0194-merkintä, on sertifioitu artiklan 10 (EY-tyypin hyväksyntä) sekä artiklan 11 (EY-laadunvalvonta) mukaisesti, sertifioinnin on myöntänyt INSPEC International Ltd. 3M Speedglas 9100 FX Air -järjestelmät varustettuina puhallinyksiköillä tai paineilmasäätimillä, joissa on CE0086-merkintä, on sertifioitu artiklan 10 (EY-tyypin hyväksyntä) sekä artiklan 11 (EY-laadunvalvonta) mukaisesti, sertifioinnin on myöntänyt BSI.

## KÄYTTÖRAJOITUKSET

△ Käytä vain tuotevihkossa lueteltuja 3M Speedglas varaosia/tarvikkeita ja vain Teknisissä tiedoissa mainittujen käyttöehtojen mukaisissa olosuhteissa.

△ Korvaavien komponenttien käyttö tai tämän käyttöohjeen vastaisten muutosten tekeminen saattavat heikentää suojausvaikutusta ja aiheuttaa takuun raukeamisen; lisäksi hitsausmaski ei välttämättä enää täytä suojausluokituksen ja hyväksyntöjen vaatimuksia.

△ Silmänsuojaimet voivat tavallisten silmalasien päällä käytettäessä välittää iskuja ja aiheuttaa siten riskin käyttäjälle.

△ 3M Speedglas hitsausmaskeja ei ole suunniteltu lakihiittauskseen/leikkaukseen putoavan sulametalloisroiskeen aiheuttaman palovammavaaran takia.

△ Sivuikkunat on suojattava suojailevyillä, kun vieressä työskentelee toisia hitsaajia tai heijastuva valo saattaa päästä sivuikkunoiden läpi (ks. kuva I:1)

△ Käyttäjän ihon kanssa mahdollisesti kosketuksiin joutuvien materiaalien ei tiedetä aiheuttavan allergisia reaktioita valtaosalle ihmisistä. Näissä tuotteissa ei ole luonnonkumilateksista valmistettuja osia.

### 3M™ SPEEDGLAS™ FX HENGITYKSENSUOJAIN

⚠ Älä käytä hengityksensuojainta, jos et pysty tunnistamaan ilman epäpuhtauksien laatua tai määrää, tai välittömästi hengenvaaralliseksi tai terveydelle haitalliseksi luokitellussa ympäristössä.

⚠ Ei saa käyttää paikoissa, joissa ilman happipitoisuus on alle 19,5 % happea (3M:n määritelmä. Eri maissa voi olla käytössä omat happipitoisuuden alaraja-arvot. Kysy tarvittaessa neuvoa asiantuntijalta).

⚠ Ei saa käyttää vapaata happea sisältävässä tai happirikkaassa ympäristössä.

⚠ Poistu välittömästi alueelta, jonka ilmassa on epäpuhtauksia, jos: Jos järjestelmän jokin osa vaurioituu, ilmavirta suojapäähineeseen heikkenee tai lakkaa, hengittäminen muuttuu vaikeaksi, tunnet huimausta tai ahdistusta tai maistat tai haistat epäpuhtauksia tai ilmenee ärsytystä.

⚠ Voimakas, yli 2 m/s tuuli tai kova työtahti (jolloin paine suojapäähineen sisällä voi muuttua negatiiviseksi) saattaa heikentää suojausta. Säädä laitteisto asianmukaisesti tai ota käyttöön toisentyyppinen hengityksensuojain.

⚠ Käyttäjien parran tulee olla hyvin ajettu, kun hengityksensuojaimen kasvotiviste tulee kasvoja vasten.

⚠ Työkennettäessä kylmissä olosuhteissa on käytettävä huurtumatonta visiirilevyä huurtumisvaaran takia (52 30 01).

### SUOJAIMEN MERKINNÄT

3M 1 BT N (1= optinen luokka, BT=keskisuurella energialla tulevat iskut ääriämpötiloissa (-5°C ... +55°C), N=huurtumisen esto)

3M EN166BT (keskisuurella energialla tulevat iskut ja ääriämpötilat (-5°C ... +55°C) BT)



3M EN175B (keskisuurella energialla tulevat iskut B)

3M EN12941 TH3 (nimellinen suojauskerroin 500, suuremmat lujuusvaatimukset hengityslenkulle ja liittimille)

3M EN12941 TH2 (nimellinen suojauskerroin 50, keskisuuret lujuusvaatimukset hengityslenkulle ja liittimille)

3M EN14594 2B/3B (nimellinen suojauskerroin 50/200, suuremmat lujuusvaatimukset)

Suojaimen muut merkinnät viittaavat muihin standardeihin.

  = Lue ohjeet ennen käyttöä

### KÄYTÖN VALMISTELU

Varmista ennen käyttöä, että suojain on täydellinen (ks. kuva A:1), ehjä ja oikein koottu. Vaurioituneet tai vialliset osat on vaihdettava ennen käyttöä.

⚠ Hitsausmaski on kuumuutta kestävä, mutta voi syttyä tuleen tai sulaa joutuessaan tekemisiin avotulen tai erittäin kuumien pintojen kanssa. Pidä hitsauslasia puhtaana tämän riskin minimoimiseksi.

### KÄYTTÖOHJEET

Säädä hitsausmaski oman käyttötarpeesi mukaiseksi varmistaaksesi parhaan mahdollisen mukavuuden ja suojauksen. (Ks. kuvat B:1 - B:4). Hitsausmaskissa on kaksi säätönuppia, joilla on kaksi eri toimintoa. Oikean puolen nappi säätää ylös-alas siirron jäykkyyttä ja vasemman puoleinen on pysäköintiasentoa varten. Käännettäessä oikean puolen nuppia kellonsuuntaisesti ylös-alas säätö

jäykkenee. Käännettäessä vasemman puolen nuppia kellonsuuntaisesti pysyy maskin yläosaton tiukemmin (pysäköintiasento). **Huomi!** Jos nappi on kiristetty liian tiukalle pysäköintiasento ei toimi kunnolla. (katso kuva K:1-K:2)

### 3M™ Speedglas™ FX hengityksensuojain

Säädä ja kiinnitä puhallinkytkö käyttöohjeiden mukaisesti. Säädä kasvotiviste kasvojen muodon mukaisesti. (Ks. kuva fig H:8) Ilmansuuntain (osanro 535000) voidaan asentaa 3M™ Speedglas™ 9100FX Air-hitsausmaskiin ilman jakautumisen muuttamiseksi maskin sisällä. (Ks. kuva fig J:1)

⚠ On tärkeää, että kasvotiviste asennetaan ja sovitetaan oikein oikean suojauskertoimen takaamiseksi. Älä irrota hitsausmaskia tai katkaise ilmansyöttöä ennen kuin olet poistunut epäpuhtauksia sisältävältä alueelta.

### PUHDISTUSOHJEET

Puhdista hitsausmaski miedolla pesuaineella ja edellä.

⚠ Suojaimen vaurioitumisen estämiseksi puhdistukseen ei saa käyttää liuottimia. Puhdista päänsuoja etiketin ohjeiden mukaisesti.

### HUOLTO

#### Osien vaihtaminen:



- visiiri, ks. kuva (C:1-C:4)
- hitsauslasi ks. kuva (D:1 -D:4)
- päänauha ks. kuva (E:1)
- hikinauha ks. kuva (F:1)
- päänsuoja ks. kuva (G:1)

⚠ Kuluneet osat on hävitettävä paikallisten määräysten mukaisesti.

### 3M™ SPEEDGLAS™ FX HENGITYKSENSUOJAIN

Kasvotivistein vaihtaminen: ks. kuva (H:1) yleiskuvasu, (H:2-H:6) asennusvaiheet, (H:7) oikein asennettuna.

### VARASTOINTI JA KULJETUS

Sallittu lämpötila-alue varastoinnin aikana on -30°C+70°C  ja ilmakestius enintään 90% . Alkuperäispakkaus soveltuu kuljetukseen.

### TEKNISET TIEDOT

#### PAINO:

Sivuikkunoilla varustettu hitsausmaski (ilman päänauhaa ja hitsauslasia): 430 g  
Ilmakanavalla ja sivuikkunoilla varustettu hitsausmaski (ilman päänauhaa ja hitsauslasia): 640 g  
Päänauha 135 g

#### NÄKEMÄALUE:

Visiiri: 100 x 170 mm  
Käyttölämpötila: -5°C+55°C  
Pään koot: 50-64

#### MATERIAALI

Hitsausmaski: PPA  
Hopeanvärinen etusuojus: PA  
Sivuikkunat: PC  
Päänauha: PA, PP, TPE, PE

## 3M™ Speedglas™ 9100FX ja 3M™ Speedglas™ 9100FX Air Keevitusmaskid



### KASUTUSJUHEND

Palun lugege neid juhendeid koos teiste oluliste 3M

Kasutusjuhenditega 3M Speedglas keevitusfiltritele, 3M õhu juurdevoolusüsteemidele ja soovitluslike brošüüridega,

kust leiate informatsiooni õhu juurdevoolüsteemide, varuosade ja lisade heakskiidetud kombinatsioonide kohta.

## SÜSTEEMI KIRJELDUS

3M Speedglas 9100FX aitab kaitsta kandja silmi ja nägu sädemete/pritsmete, ohtliku ultraviolet kiirguse (UV) ja infrapunna kiirguse (IR) eest, mis tekivad teatud kaar/gaasikeevituse tagajärjel. See toode on mõeldud kasutamiseks ainult koos 3M Speedglas 9100 keevitusfiltrite ja kaitseklaasidega. 3M Speedglas 9100FX Air kaitseb ka teatud õhus levivate saasteainete eest, kui seda kasutatakse koos heakskiidetud õhuvärastussüsteemiga.

## △ HOIATUS

Korralik valimik, väljaõpe, kasutus ja säilitamine on hädavajalikud selleks, et toode aitaks kandjat kaitsta. Kui nende kaitsetoodete kasutamisel ei järgita kõiki juhendeid ja/või kui kogu toodet ei kanta korralikult kogu ohualas viibimise jooksul, võib see mõjuda ebasoodsalt kandja tervisele, viia tõsise või eluohtliku haiguse või jääva vigastuseni. Sobivuseks ja õigeks kasutamiseks järgige kohalikke regulatsioone, uurige kogu võimalikku informatsiooni.

**Erlilist tähelepanu tuleb pöörata näidatud hoiatusteadetele △.**

## HEAKSKIIDUD

Need tooted vastavad Euroopa Ühenduse Direktiivi 89/686/EEC (Isikukaitsevahendite Direktiiv) nõuetele ja kannavad seejuures CE markeerimist.

Tooted vastavad kooskõlastatud Euroopa Standarditele EN 175 ja EN 166. Sertifikaat Artiklis 10, EC Tüübihindamine on välja antud DIN Certo Prüf- und Zertifizierungszentrum (Teatav rühma number 0196) poolt. Speedglas 9100 FX Air hingamiskaitseüsteemid vastavad kooskõlastatud standarditele EN 12941 ja EN 14594. 3M Speedglas 9100 FX Air süsteemid koos puhuri filtrite või suruõhuregulaatoritega, millel on CE0194 tähistus, vastavad Artiklile 10, EC-Tüübihindamine ja Artiklile 11, EC Kvaliteedikontroll, mille on välja andnud INSPEC International Ltd. 3M Speedglas 9100 FX Air süsteemid koos puhuri filtrite või suruõhuregulaatoritega, millel on CE0086 tähistus, vastavad Artiklile 10, EC-Tüübihindamine ja Artiklile 11, EC Kvaliteedikontroll, mille on välja andnud BSI.

## KASUTUSPIIRANGUD

△ Kasutage ainult koos 3M™ Speedglas™ kaubamärgi originaalvaruosade ja -lisadega, mis on soovituslikus brošüüris märgitud ja neis kasutustingimustes, mis on välja toodud Tehnilistes andmetes.

△ Asendusosade kasutamine või muudatuste tegemine, mida ei ole käesolevas kasutusjuhendis mainitud, võivad tõsiselt kaitset vähendada ja muuta garantiikorras esitatud nõuded või toote kaitseklassifikatsiooneid ja heakskiidud kehtetuks.

△ Silmade kaitse, mida kantakse optiliste prillide peal, võib tugeva löögi puhul olla kandjale ohtlik.

△ Speedglas keevituskiivrit ei ole soovitatav kasutada üle pea keevitamiseks, kui on oht sulametalli kukkumiseks.

△ Küljeaknad peaksid olema katteklaasidega kaetud olukordades, kus teised keevitajad töötavad Teie läheduses ja olukordades, kus peegelduv valgus võib tungida läbi küljeakende (vt joon. I:1).

△ Materjalid, mis võivad kokku puutuda kandja nahaga ei põhjusta teadaolevalt enamusele inimestest allergilisi reaktsioone. Need tooted ei sisalda naturaalsest kummist lateksi osasid.

## 3M™ SPEEDGLAS™ FX AIR

△ Ärge kasutage hingamiskaitseks tundmatu atmosfääre saasteaine vastu või kui saasteaine kontsentratsioon on teadmatu või otseselt ohtlik elule või tervisele.

△ Ärge kasutage keskkonnas, mis sisaldab vähem kui 19.5% hapnikku (3M määratlus). Iseesisivad riigid võivad seada hapnikuvajadusele oma piirangud. Kahtluse korral küsige nõu.

△ Ärge kasutage neid tooteid hapniku või rikastatud hapnikuga keskkondades.

△ Lahkuge koheselt saastatud piirkonnast, kui: mõni süsteemi osa saab kahjustada, õhuvool peakattesse väheneb või peatub, hingamine muutub raskeks, ilmneb peapööritust või teisi raskusi, Te tunnete saasteaine lõhna või maitselt või kui ilmneb ärritusi.

△ Tugev tuul üle 2m/s või väga intensiivne töö (kus peakattesse olev rõhk võib muutuda negatiivseks) võivad kaitset vähendada. Reguleerige varustust vastavalt vajadusele või võtke kasutusele mõni alternatiivne hingamiskaitse seade.

△ Kasutajal ei tohiks olla näol karvkatet seal, kus respiraatori tihend näoga kokku puutub.

△ Kui töötate külmas keskkonnas võiks kasutada udukindlat visiiri, vältimaks klaasi uduseks muutumist (52 30 01).

## TÄHISTUS

3M 1 BT N (1= optiline klass, BT= keskmise energiaga löögid äärmuslikel temperatuuridel (-5°C ja +55°C), N= mittehigistuv klaas)

3M EN166BT (keskmise energiaga löögid äärmuslikel temperatuuridel (-5°C ja +55°C) BT)



3M EN175B (keskmise energiaga löögid B)

3M EN12941 TH3 (nominaalne kaitsefaktor 500, kõrgema tugevuse nõue hingamistorule ja ühendusotsikutele)

3M EN12941 TH2 (nominaalne kaitsefaktor 50, kesmise tugevuse nõue hingamistorule ja ühendusotsikutele)

3M EN14594 2B/3B (nominaalne kaitsefaktor 50/200, kõrgema tugevuse nõue)

Muud tähistused toote markeerings viitavad teistele standarditele.

  = Enne kasutamist lugege juhendeid

## ETTEVALMISTUS KASUTAMISEKS

Kontrollige hoolikalt, et toode oleks terviklik (vt. joon. A-1), kahjustamata ja korralikult kokku pandud, kõik kahjustatud või defektiga osad tuleb enne iga kasutamist välja vahetada.

△ Keevitusmask on kuumuskindel, kuid kontaktis lahtise leegiga või väga kuumade pindadega võib tuld võtta või sulada. Selle riski vähendamiseks hoidke mask puhtana.

## KASUTUSJUHEND

Reguleerige keevitusmaski vastavalt Teie isiklikule vajadusele, et saavutada suurim mugavus ja kaitse. (Vt. joon. B:1 - B:4). Keevitusmaskil on kaks reguleerimisnuppu, kahe erineva funktsiooniga, mis töötavad üksteisest sõltumata. Parem pool asuv nupp on üles-alla positsiooni fikseerimiseks ja vasakul pool asuv nupp on stopper asendi fikseerimiseks. Parem pool asuva nupu keeramisel päripäeva fikseeritakse üles-alla positsiooni tihedamalt. Vasakul pool asuva nupu keeramine päripäeva reguleerib ülespandud asendi hoidvust tugevamaks (stopper asendit).

**NB!** Kui see nupp on üle keeratud, ei tööta stopper asend korralikult. (Vt. Joon. K:1-K:2)

### 3M™ Speedglas™ FX air

Reguleerige ja sobitage õhu juurdevoolüsteemi nagu on välja toodud vastavas kasutusjuhendis. Reguleerige näotihendit, et see sobiks näo kujuga. (Vt. Joon. H:8) Õhusuunaja (osa nr 535000) saab kinnitada 3M™ Speedglas™ 9100FX Air keevitusmaskile, et muuta õhu jaotumist maski sees. (Vt. Joon. J:1)

⚠ On oluline, et näotihend oleks korrektselt paigaldatud ja sobitatud, et tagada õiget kaitsefaktorit. Ärge eemaldage keevitusmaski ega lülitage õhuvarustust välja enne kui olete saastatud piirkonnast lahkunud.

### PUHASTUSJUHENDID

Puhastage keevitusmaski lahjendatud puhastusvahendi ja veega.

⚠ Vältimaks maski kahjustamist, ärge kasutage puhastamiseks lahusteid. Puhastage peakatet vastavalt puhastusjuhendile toote etiketil

### HOOLDUS

#### Osade vahetamine:

- Visiiri klaas Vt. joon. (C:1-C:4)
- Keevitusfilter Vt. joon. (D:1 -D:4)
- Peavõru Vt. joon. (E:1)
- Higipael Vt. joon. (F:1)
- Peakate Vt. joon. (G:1)

⚠ Väljavahetatavad tooteosad tuleb ära visata või hävitada vastavalt kohalikele määrustele.

### 3M™ SPEEDGLAS™ FX AIR

Näotihendi vahetust vaadake joon. (H:1) ülevaade, (H:2-H:6) paigaldamise etapid, (H:7) korrektselt paigaldatud.

### HOIUSTAMINE JA TRANSPORT

Ärge hoiustage väljaspool temperatuurivahemikku -30°C kuni +70°C või õhuniiskuses üle 90% . Transportimiseks sobib originaalpakend.

### TEHNILISED ANDMED

#### KAAL:

Keevitusmask koos küljeakendega (ilma peavõru ja keevitusfiltrita):	430 g
Keevitusfilter koos õhujuhi ja küljeakendega (ilma peavõru ja keevitusfiltrita):	640 g
Peavõru	135 g

#### NÄGEMISALA:

Visiiri klaas:	100 x 170 mm
Töötemperatuur:	-5°C kuni +55°C
Pea suurus:	50-64

#### MATERJAL:

Mask:	PPA
Hõbedane esipaneel:	PA
Küljeaknad:	PC
Peavõru:	PA, PP, TPE, PE

## 3M™ Speedglas™ 9100FX ir 3M™ Speedglas™ 9100FX Air Suvirinimo skydelio naudojimo instrukcija

(LT)

### NAUDOJIMO INSTRUKCIJOS

Perskaitykite šias instrukcijas kartu su kitomis susijusiomis 3M Speedglas Suvirinimo filtrų bei 3M oro tiekimo įrenginio Naudojimo instrukcijomis ir Informaciniais lapeliais, kur rasite informaciją apie Oro tiekimo įrenginio patvirtintas kombinacijas, atsargines bei papildomas dalis.

### SISTEMOS APRAŠYMAS

3M Speedglas 9100FX padeda apsaugoti suvirintojo akis ir veidą nuo kibirkščių/tiškalų, žalingų ultravioletinių spindulių (UV) ir infraraudonųjų spindulių (IR), išsiskiriančių tam tikrų lankinio/dujinio suvirinimo procesų metu. Produktas sukurtas naudoti tik su 3M Speedglas 9100 Serijos suvirinimo filtrais ir apsauginėmis plokštelėmis. 3M Speedglas 9100FX Air, naudojamas su patvirtintu Oro tiekimo įrenginiu, taip pat apsaugo nuo tam tikrų ore esančių teršalų.

### ⚠ ĮSPĖJIMAS

Tinkamas pasirinkimas, apmokymas, naudojimas ir atitinkama priežiūra yra labai svarbūs veiksniai, siekiant, kad produktas apsaugotų naudotoją. Jeigu nesilaikoma visų šių naudojimo instrukcijų ir / arba jeigu priemonės naudojamos netinkamai buvimo užterštoje vietoje metu, tai gali nepalankiai paveikti naudotojo sveikatą, sąlygoti rimtą ar gyvybei pavojingą ligą arba nuolatinę negalią. Informacijos apie tinkamumą ir teisingą naudojimą ieškokite vietinėse taisyklėse bei visoje pateiktoje informacijoje.

**Ypatingas dėmesys turi būti atkreiptas į įspėjimus apie pavojus, pažymėtus ženklų .**

### PATVIRTINIMAI

Šie produktai atitinka Europos Bendrijos direktyvą 89/686/EEB (Asmeninių apsauginių priemonių direktyva) ir yra pažymėti CE ženklu. Gaminiai atitinka suderintus Europos standartus EN 175 ir EN 166. DIN Certo Prüf- und

Zertifizierungszentrum išdavė EB tipo tyrimo sertifikata pagal 10 straipsnį (notifikuotos įstaigos numeris 0196). Speedglas 9100FX Air kvėpavimo takų apsaugos sistema atitinka suderintus standartus EN 12941, EN 14594. INSPEC International Ltd (notifikuotos įstaigos numeris 0194) išdavė EB tipo patikros sertifikata pagal 10 straipsnį ir EB kokybės kontrolės sertifikata pagal 11 straipsnį.

### NAUDOJIMO APRIBOJIMAI

⚠ Naudokite tik su originaliomis 3M Speedglas prekės ženkle atsarginėmis dalimis bei priedais, nurodytais informaciniame lapelyje bei techninėse specifikacijose nurodytomis naudojimo sąlygomis.

⚠ Šiose instrukcijose neminimų pakeistų sudedamųjų dalių naudojimas arba kitos modifikacijos gali sumažinti apsaugą, taip pat dėl jų negaliojančiomis gali tapti garantinės pretenzijos arba produktas gali nebeatitikti apsaugos klasifikacijų ir patvirtinimų.

⚠ Akių apsaugos priemonės, dėvimos ant regą koreguojančių akinių, gali perduoti poveikį ir sukelti pavojų juos dėvintiems asmeniui.

⚠ Speedglas suvirinimo skydelis nėra skirtas naudoti universaliam aukštumiam suvirinimui/ pjovimui, nes kyla rizika nudegti dėl krantinčio išsilydžiusio metalo.

⚠ Šoniniai lėšiai turėtų būti uždengti dengiamosiomis plokštelėmis, kai šalia dirba kiti suvirintojai arba per šoninius lėšius atspindini šviesa (žr. I:1 iliustraciją).

⚠ Nežinoma, kad medžiagos, kurios liečia naudotojo odą, sukeltų alerginę reakciją daugumai naudotojų. Šiuose produktuose nėra dalių, pagamintų iš natūralios latekso gumos.

### 3M™ SPEEDGLAS™ FX AIR

- ⚠ Nenaudokite kvėpavimo takų apsaugai, jeigu nežinote, kokiomis medžiagomis užterštas oras arba jeigu nežinoma taršos koncentracija, jeigu aplinka klasifikuota kaip kelianti tiesioginį pavojų gyvybei ar sveikatai (Immediately dangerous to life or health – IDHL).
- ⚠ Nenaudokite, jeigu oro yra mažiau nei 19,5 % deguonies (3M apibrėžtis. Skirtingos šalys gali taikyti skirtingas deguonies trūkumo ribines vertes. Jei abejojate, pasitarkite su atitinkamomis įstaigomis ir institucijomis.).
- ⚠ Nenaudokite šių produktų deguonies ar deguonimi prisotintoje aplinkoje.
- ⚠ Nedelsiant išeikite iš užterštos aplinkos, jeigu: pažeidžiama bet kuri sistemos dalis, oro srautas į skydelį sumažėja arba sustoja, apsunksa kvėpavimas, pajuntate svaigulį ar kitokį negalavimą, užduodate arba pajuntate teršalus ar atsiranda sudirginimas.
- ⚠ Esant stipresniam nei 2 m/s vėjui arba dirbant neįprastomis sąlygomis (kai šalme gali susidaryti neigiamas slėgis) apsauga gali susilpnėti. Tinkamai sureguliuokite apsauginę priemonę arba naudokite kitokias kvėpavimo takų apsaugines priemones.
- ⚠ Naudotojas turėtų būti švariai nusiskutęs tose vietose, kur respiratorius liečiasi prie veido.
- ⚠ Dirbant šaltomis oro sąlygomis dėl rasoje rizikos turi būti naudojamas nerasojantis antveidis (52 30 01).

### ĮRANGOS ŽYMĖJIMAS

- 3M 1 BT N (1 = optinė klasė, BT = vidutinės energijos poveikis esant kraštutinėms temperatūroms (nuo -5°C iki +55°C), N = atsparumas rasojimui)
- 3M EN166BT (vidutinės energijos poveikis esant kraštutinėms temperatūroms (nuo -5°C iki +55°C) BT)
- 3M EN175B (vidutinės energijos poveikis B)
- 3M EN12941 TH3 (Nominalus apsaugos lygis 500, reikalaujama didesnio tvirtumo kvėpavimo žarna ir jungtys)
- 3M EN12941 TH2 (Nominalus apsaugos lygis 50, reikalaujama vidutinio tvirtumo kvėpavimo žarna ir jungtys)
- 3M EN14594 2B/3B (Nominalus apsaugos lygis 50/200, didesnio tvirtumo reikalavimai)

Ant produkto esantys papildomi žymėjimai nurodo kitus standartus.

  = Prieš naudojimą perskaityti instrukcijas

### PASIRUOŠIMAS NAUDOJIMUI

Atidžiai patikrinkite, ar produktas yra pilnai sukomplektuotas (žr. A:1 iliustraciją), nesugadintas ir teisingai surinktas. Visos sugadintos ar su defektais dalys turi būti pakeistos prieš naudojimą.

⚠ Suvirinimo skydelis yra atsparus karščiui, tačiau gali užsidegti arba išsilydyti sąlyčio su atvira ugnimi arba labai karštais paviršiais atveju. Pasirūpinkite, kad skydelis būtų švarus, kad kiek įmanoma sumažintumėte šią riziką.

### FUNKCIJOS

Sureguliuokite suvirinimo skydelį pagal individualius poreikius (žr. B:1 – B:4 iliustracijas). Suvirinimo skydelis turi dvi apvalias reguliavimo rankenėles dviems skirtingoms funkcijoms, kurios nepriklauso viena nuo kitos. Dešinėje pusėje esanti rankenėlė reguliuoja skydelio aukščio padėtį, o kairėje pusėje esanti rankenėlė reguliuoja pakeltą skydelio padėtį. Dešinėje pusėje esančią rankenėlę sukant pagal laikrodžio rodyklę reguliuojama skydelio aukščio padėtis. Kairėje pusėje esančią rankenėlę sukant pagal laikrodžio rodyklę reguliuojama skydelio traukos jėga pakeltoje padėtyje. **Pastaba!** Jeigu ši rankenėlė per daug užveržta, pakelta skydelio padėtis tinkamai nefunkcionuos (žr. K:1 – K:2 iliustracijas).

### 3M™ Speedglas™ FX Air

Sureguliuokite ir prisitaikykite Oro tiekimo įrenginį, kaip nurodyta atitinkamose Naudojimo instrukcijose. Sureguliuokite veido tarpiklį, kad atitiktų veido formą (žr. H:8 iliustraciją) 3M™ Speedglas™ 9100FX Air Suvirinimo skydeliui skirtas oro deflektorius (dalis Nr. 535000) gali būti tvirtinamas prie skydelio, kad būtų pakeistas oro paskirstymas skydelio viduje. (žr. J:1 iliustraciją)

⚠ Svarbu, kad veido tarpiklis teisingai būtų uždėtas ir suteiktų tinkamą apsaugos lygį. Nenusiimkite suvirinimo skydelio arba neišjunkite oro tiekimo, kol neišejote iš užterštos vietos.

### VALYMO INSTRUKCIJOS

Suvirinimo skydelį valykite švelniu valikliu ir vandeniui.

⚠ Norėdami nepakenkti skydeliui nenaudokite valymui skirtų tirpiklių. Galvos apdangalą valykite remdamiesi produkto etiketėje esančia informacija.

### PRIEŽIŪRA

#### Dalių pakeitimas:

- antveidis, žr. iliustraciją (C:1-C:4)
- suvirinimo filtras, žr. iliustraciją (D:1 -D:4)
- galvos juosta, žr. iliustraciją (E:1)
- prakaitą sugerianti juosta, žr. iliustraciją (F:1)
- galvos apdangalas, žr. iliustraciją (G:1)

⚠ Susidėvėjusios produktų dalys turi būti sunaikinamos laikantis vietos reikalavimų.

### 3M™ SPEEDGLAS™ FX AIR

Veido tarpiklio pakeitimas, žr. iliustracijas: (H:1) bendras vaizdas, (H:2-H:6) montavimas, (H:7) teisingai sumontuota.

### SANDĖLIAVIMAS IR TRANSPORTAVIMAS

Nelaikykite žemiau -30°C ir virš +70°C temperatūrų ar virš 90% drėgmės ribų. Originali pakuotė yra tinkama transportuoti produktą.

### TECHNINĖS SPECIFIKACIJOS

#### SVORIS:

Suvirinimo skydelis su šoniniais lęšiais (išskyrus galvos dirželį ir suvirinimo filtrą)	430 g
Suvirinimo skydelis su oro žarna ir šoniniais lęšiais (išskyrus galvos dirželį ir suvirinimo filtrą)	640 g
Galvos dirželis	135 g

#### MATYMO LAUKAS:

Antveidis:	100 x 170 mm
Veikimo temperatūra:	nuo -5°C iki +55°C
Galvos apimtis:	50-64

#### MEDŽIAGOS:

Skydelis:	PPA
Priekinė sidabrinė dalis:	PA
Šoniniai lęšiai:	PC
Galvos dirželis:	PA, PP, TPE, PE

# 3M™ Speedglas™ 9100FX un 3M™ Speedglas™ 9100FX Air metināšanas aizsarga lietošanas instrukcija

(LV)

## LIETOŠANAS INSTRUKCIJA

Lūdžam izlasīt šīs instrukcijas saskaņā ar citām 3M atbilstošām lietotāja instrukcijām par 3M Speedglas metināšanas filtriem, 3M gaisa padeves ierīcēm un informatīvo lapu, kur Jūs varat atrast informāciju par apstiprinātajām gaisa padeves ierīču kombinācijām, rezerves daļām un piederumiem.

## SISTĒMAS APRAKSTS

3M Speedglas 9100FX palīdz aizsargāt lietotāja acis un seju no dzirkstelēm/šķakatām, bīstamā ultravioletā starojuma (UV) un infrasarkanā starojuma (IR), kas rodas loka/gāzes metināšanas rezultātā. Produkts ir izstrādāts lietošanai ar 3M Speedglas 9100 metināšanas filtriem un aizsargplātnēm. 3M Speedglas 9100FX Air metināšanas aizsargs pasargā arī pret noteiktiem piesārņojumiem gaisā, lietojot kopā ar gaisa padeves ierīci.

## △ BRĪDINĀJUMS

Lietotāja aizsardzības nodrošināšanai, ļoti svarīga ir pareiza produkta izvēle, lietošana un apkope. Šo aizsardzības produktu instrukciju neievērošana un/vai nepareiza pilna izstrādājuma nēsāšana visos saskares ar starojumu periodos, var nelabvēlīgi ietekmēt nēsātāja veselību, radīt nopietnas vai dzīvībai bīstamas saslimšanas, ievainojumus vai invalīdīti.

Pareizam pielietojumam un lietošanai ievērojiet vietējos noteikumus, atsaucies uz pievienoto informāciju.

**Īpaša uzmanība ir jāpievērš drošības paziņojumiem, kuri atzīmēti ar šādu △ brīdinājuma zīmi.**

## APSTIPRINĀJUMI

Produkts atbilst Eiropas Savienības direktīvai 89/686/EEC (Individuālās aizsardzības līdzekļu direktīva) un ir atbilstoši marķēti ar CE marķējuma zīmi. Produkts atbilst harmonizētajiem Eiropas standartiem EN 175 un EN 166. Sertificātu atbilstoši EC modeļa pārbaudes 10.pantam izdeva DIN Certco Prüf- und Zertifizierungszentrum (autorizētās institūcijas numurs 0196). Speedglas 9100FX metināšanas aizsargāklīvere ar gaisa padevi atbilst harmonizētajiem Eiropas standartiem EN 12941 un EN 14594. 3M Speedglas 9100 FX Air sistēmas ar motorizētā gaisa filtra ierīcēm vai gaisa padeves regulatoru vienībām, ir marķēti ar CE0194 saskaņā ar EC tipa pārbaudes 10. pantu un EC kvalitātes kontroles 11. pantu, kas ir izdots no INSPEC international Ltd puses.

3M Speedglas 9100 FX Air sistēmas ar motorizētām gaisa filtra ierīcēm vai gaisa padeves regulatoru vienībām, marķētas ar CE0086 ir sertificētas saskaņā ar EC tipa pārbaudes 10. pantu un EC kvalitātes kontroles 11. pantu, kas ir izdots no BSI.

## LIETOŠANAS IEROBEŽOJUMI

△ Lietojiet tikai oriģinālās 3M™ Speedglas™ zīmola rezerves daļas un piederumus, kuri norādīti informatīvajā lapā tādos lietošanas apstākļos, kādi norādīti Tehniskajās specifikācijās.

△ Aizstājošu sastāvdaļu lietošana vai produkta modifikācijas, kuras nav norādītas šajā lietošanas instrukcijā, var nopietni ietekmēt aizsardzību, kā arī atceļt garantijas saistības vai izraisīt produkta neatbilstību aizsardzības klasifikācijām un apstiprinājumiem.

△ Acu aizsargi, kuri tiek nēsāti virs standarta optiskajām brillēm, var pārnest triecienus, tādējādi radot draudus lietotājam.

△ 3M Speedglas metināšanas maskas nav paredzētas metināšanas/ griešanas darbiem virs galvas, ja pastāv apdedzināšanās risks no kausēta metāla.

△ SideWindows ir jāizklāj ar aizsargplāksnēm gadījumos,

kad metinātāji strādā blakus viens otram un gaisma atstarojas caur SideWindows (skatīt I:1. attēlu)

△ Materiāli, kas var nonākt kontaktā ar valkātāja ādu, lielāki daļai lietojau nav izraisījuši alerģisku reakciju. Šie produkti nesatur dabīgā kaulūka lateksu.

## 3M™ SPEEDGLAS™ FX AIR METINĀŠANAS AIZSARGS

△ Nelietot respiratoro aizsardzību pret nezināmiem atmosfēras piesārņojumiem vai kad piesārņojuma koncentrācija nav zināma vai tieši apdraudēta dzīvība vai veselība.

△ Neizmantot atmosfērās, kur skābekļa daudzums ir mazāks par 19.5% (3M definīcija: atsevišķas valstis var noteikt sev piemērotus ierobežojumus skābekļa deficīta noteikšanai. Jautājiet pēc padoma, ja rodas šaubas).

△ Nelietot šos produktus skābekļa vai skābekļa bagātinātās atmosfērās.

△ Nekavējoties atstājiet piesārņoto vidi, ja: kāda no sistēmas daļām salūz, gaisa plūsmas galvas aizsargā samazinās vai apstājas, elpošana kļūst apgrūtināta, parādās reibonis vai citi simptomi, jūs sajūtat piesārņojuma smaržu vai garšu vai kairinājumu.

△ Vējš virs 2m/s vai darbs augstos apstākļos (kur spiediens galvas daļā var kļūt negatīvs) var samazināt aizsardzību. Atbilstoši pielāgojiet ierīces vai apsveriet alternatīvu respiratorās aizsardzības ierīci.

△ Lietotājiem ir jābūt gludi skūtiem vietās, kur respiratora sejas piekļaušanās daļa ir saskarē ar seju.

△ Pastāvot aizsvīšanas riskam, strādājot aukstā vidē, ir jālieto pret aizsvīšanas plātne (52 30 01).

## MARKĒJUMS

3M 1 BT N (1= optiskā klase, BT=vidējās enerģijas trieciens temperatūras ekstrēmās (-5°C un +55°C), N=Lēcas noturība pret aizsvīšanu)

3M EN166BT (vidējās enerģijas trieciens temperatūras ekstrēmās (-5°C un +55°C) BT)

3M EN175B (vidējās enerģijas trieciens B)

3M EN12941 TH3 (nominālais aizsardzības faktors 500, augstākas izturības prasības elpošanas caurulei un savienojuma detaļām)

3M EN12941 TH2 (nominālais aizsardzības faktors 50, vidējās izturības prasības elpošanas caurulei un savienojuma detaļām)

3M EN14594 2B/3B (nominālais aizsardzības faktors 50/200, augstākas izturības prasības).

Papildus marķējumi uz produkta atbilst citiem standartiem.

 =Pirms lietošanas izlasiet instrukcijas

## SAGATAVOŠANĀS LIETOŠANAI

Rūpīgi pārbaudiet vai produkts ir pilnīgs (skat. A:1. attēlu), nebojāts un pareizi salikts, jebkuras bojātas vai defektīvas detaļas ir jānomaina pirms katras lietošanas.

△ Metināšanas aizsargs ir karstumu izturīgs, bet var uztvert uguni vai kust kontaktējoties ar atklātu liesmu vai ļoti karstām virsmām. Uzturiet aizsargu tīru, lai samazinātu risku.

## LIETOŠANAS INSTRUKCIJAS

Pielāgojiet metināšanas aizsargu atbilstoši individuālajām prasībām, lai sasniegtu augstāko komfortu un aizsardzību. (Skat. B:1 - B:4 attēls) Metināšanas aizsargam ir divas

pielągošanas pogas dažādām funkcijām, kas strādā neatkarīgi viena no otras. Labās puses pogu ir paredzēta aizsarga pozicionēšanai augstāk vai zemāk. Pagriezot kreisās puses pielāgošanas pogu pulksteņa rādītāja virzienā, pielāgo aizsarga noturēšanas spēku paceltā pozīcijā. **Piezīme!** Ja poga ir pārgriezta, aizsarga noturēšana paceltā pozīcijā var nestrādāt atbilstoši. (Skat. K:1, K:2 attēlu)

### 3M™ Speedglas™ FX Air metināšanas aizsargs

Pielāgojiet un uzvelciet gaisa padeves ierīci, kā tas ir norādīts atbilstošā lietotāja instrukcijā. Pielāgojiet sejas blīvējumu, lai pielāgotos sejas formai. (Skat. H:8. attēls) Gaisa deflektoru (produkta kods: 53 5000) 3M™ Speedglas™ 9100FX Air metināšanas aizsargam var pievienot tā, lai mainītu gaisa izplatīšanos metināšanas aizsargā. (Skat. J:1. attēls)

⚠ Ir svarīgi, lai sejas blīvējums būtu pareizi uzliktis un pielāgots, lai nodrošinātu pareizu aizsardzības faktoru. Nenoņemiet metināšanas aizsargu vai neizslēdziet gaisa padevi līdz jūs esat atstājuši aizsargoto vidi.

### TĪRĪŠANAS INSTRUKCIJAS

Notīriet metināšanas aizsargu ar maigu mazgāšanas līdzekli un ūdeni.

⚠ Lai izvairītos sabojāt aizsargu, tīrīšanai nelietojiet šķīdinātājus. Nomazgājiet galvas daļas aizsargu atbilstoši tīrīšanas instrukcijām uz produkta etiķetes.

### APKOPE

Sekojošu detaļu nomaina:

- aizsargplāksne, skat. (C:1-C:4) attēls
- metināšanas filtrs, skat. (D:1 -D:4) attēls
- galvas saite, skat. (E:1) attēls
- pieres lente, skat. (F:1) attēls
- galvas pārsegs, skat. (G:1) attēls

⚠ Noliektas produkta detaļas ir jāizmet atkritumos, kā to paredz vietējā likumdošana.

### 3M™ SPEEDGLAS™ FX AIR METINĀŠANAS AIZSARGS

Sejas blīvējuma nomaina skatīt (H:1) attēls, (H:2-H:6) montāža, (H:7) pareizi uzliktis blīvējums.

### UZGLABĀŠANA UN TRANSPORTĒŠANA

Uzglabāriet temperatūru diapazonā no -30°C līdz +70°C, pie relatīvā mitruma, kurš ir mazāks par 90%. Orģinālais produkta iepakojums ir paredzēts transportēšanai.

### TEHNISKĀ SPECIFIKĀCIJA

#### SVARS:

Metināšanas aizsargs ar SideWindows (neskaitot galvas saiti un metināšanas filtru): 430 g

Metināšanas aizsargs ar gaisa padeves kanālu, ar SideWindows (neskaitot galvas saiti un metināšanas filtru): 640 g

Galvas saite 135 g

#### REDZAMĪBAS PLATĪBA:

Vizieris: 100 x 170 mm  
Darbības temperatūra: -5°C līdz +55°C  
Galvas izmērs: 50-64

#### MATERIĀLS

Aizsargs: PPA  
Sudraba priekšējais rāmis: PA  
SideWindows: PC  
Galvas saite: PA, PP, TPE, PE

## Instrukcija obsługi przyłbic spawalniczych 3M™ Speedglas™ 9100FX i 3M™ Speedglas™ 9100FX z doprowadzeniem powietrza (PL)

### INSTRUKCJA OBSŁUGI

Czytaj niniejszą instrukcję w połączeniu z instrukcją obsługi filtrów spawalniczych 3M Speedglas, aparatów z wymuszonym przepływem powietrza, oraz broszurą referencyjną, gdzie znajdziesz informację na temat dopuszczonych połączeń, części zamiennych i akcesoriów.

### OPIS SYSTEMU

Przyłbica 3M Speedglas 9100FX pomaga chronić oczy i twarz użytkownika przed iskrami/ odpryskami, szkodliwym promieniowaniem ultrafioletowym UV i podczerwonym IR powstającym w czasie spawania gazowego i elektrycznego. Przyłbica jest przeznaczona wyłącznie do używania z filtrami automatycznymi 3M Speedglas 9100 oraz oryginalnymi szybkami ochronnymi. Przyłbica 3M Speedglas 9100FX w wersji z doprowadzeniem powietrza chroni także przed zanieczyszczeniami powietrza, jeżeli jest stosowana z dopuszczoną jednostką filtrującą z wymuszonym przepływem powietrza.

#### ⚠ UWAGA!

Właściwy dobór, szkolenie, użytkowanie oraz konserwacja mają zasadnicze znaczenie w kwestii zapewnienia przez przyłbicę właściwej ochrony użytkownikowi.

Nie przestrzeganie instrukcji użytkownika filtra i/lub nieprawidłowe noszenie kompletnej przyłbicy w czasie narażenia na szkodliwe promieniowanie, może ujemnie wpływać na zdrowie użytkownika, prowadzić do chorób zagrażających życiu, zranień lub kalectwa.

Szczególną uwagę należy zwrócić na ostrzeżenia oznaczone symbolem ⚠.

### DOPUSZCZENIA

Te produkty spełniają wymogi zawarte w Dyrektywie Europejskiej 89/686/EEC i są oznaczone znakiem CE. Spełniają także wymagania zharmonizowanych norm EN 175 i EN 166. Produkt został przebadany na etapie projektowania przez DIN Certco Prüf- und Zertifizierungsagentur (jednostka notyfikowana nr 0196). Przyłbica Speedglas 9100 FX z systemami z wymuszonym przepływem powietrza spełnia wymagania norm EN 12941 i EN 14594. Systemy z przyłbicą Speedglas 9100 FX Air połączone z jednostkami napędowymi lub aparatami wężowymi sprężonego powietrza oznaczonymi symbolem CE0194 posiadają certyfikaty zgodne z Artykułem 10 – certyfikat oceny typu WE, oraz Artykułem 11 – Kontrola Jakości WE wydane przez INSPEC International LTD.

Systemy z przyłbicą Speedglas 9100 FX Air połączone z jednostkami napędowymi lub aparatami wężowymi sprężonego powietrza oznaczonymi symbolem CE0086 posiadają certyfikaty zgodne z Artykułem 10 – certyfikat oceny typu WE, oraz Artykułem 11 – Kontrola Jakości WE wydane przez BSI.

### OGRANICZENIA STOSOWANIA

⚠ Używaj tylko oryginalnych części zapasowych i akcesoriów oznaczonych marką 3M Speedglas wyszczególnionych w ulocie referencyjnej. Stosuj tylko w warunkach zgodnych ze specyfikacją techniczną.

⚠ Stosowanie nie oryginalnych części lub przeprowadzanie modyfikacji niezgodnych z niniejszą instrukcją może zmniejszyć stopień ochrony użytkownika, spowodować nie uznanie ewentualnych reklamacji oraz unieważnia dopuszczenia i certyfikaty.



⚠ Noszone pod przyłbicą standardowe okulary korekcyjne mogą przenosić siłę uderzenia w przyłbicę powodując zagrożenie dla użytkownika.

⚠ Przyłbica spawalnicza nie są przeznaczone do spawania / cięcia w pozycji pułapowej gdy występuje ryzyko zapalenia od spadających kropeł roztopionego metalu.

⚠ Szybki boczne powinny być zasłonięte specjalnymi zaślepkami w sytuacji gdy, inni spawacze pracują obok lub w sytuacji gdy odbite światło łuku spawalniczego może docierać przez te szybki. (patrz rys. I:1)

⚠ Nie stwierdzono działania alergizującego materiałów, które mogą mieć kontakt ze skórą użytkownika, dla większości populacji. Ten produkt nie zawiera elementów wykonanych z gumy lateksowej.

### 3M™ SPEEDGLAS™ FX Z DOPROWADZENIEM POWIETRZA

⚠ Nie stosować do ochrony układu oddechowego przeciwko nieznanemu zanieczyszczeniom lub gdy stężenie zanieczyszczeń jest nieznane lub niebezpieczne dla zdrowia i życia przy chwilowym kontakcie.

⚠ Nie stosować w atmosferze zawierającej poniżej 19.5% tlenu (Wg zaleceń 3M poszczególne kraje mogą stosować własne limity zawartości tlenu w powietrzu.).

⚠ Nie stosować w atmosferze tlenu lub wzbogaconej w tlen.

⚠ Opuść zanieczyszczony obszar gdy: dowolny element systemu ulegnie uszkodzeniu, przepływ powietrza do nagłowia zmniejszy się lub ustanie, oddychanie stanie się utrudnione, pojawiają się zawroty głowy lub inne niebezpieczeństwo, zapach lub smak zanieczyszczeń stanie się wyczuwalny lub wystąpią podrażnienia.

⚠ Silny wiatr powyżej 2m/s, lub bardzo duże prędkości poruszania (gdy pod nagłowiem może wystąpić podciśnienie mogą obniżyć poziom ochrony. Dostosuj odpowiednie wyposażenie, lub rozważ alternatywny sprzęt ochrony dróg oddechowych.

⚠ Użytkownik nie powinien posiadać zarostu w miejscu kontaktu uszczelnienia z twarzą.

⚠ W przypadku pracy w niskich temperaturach należy stosować wizjer odporny na zaparowanie (52 30 01).

### ZNACZENIA

3M 1 BT N (1= klasa optyczna, BT=uderzenia cząstek o średniej energii w temperaturach ekstremalnych (od -5°C do +55°C), N=odporność na zaparowanie)

3M EN166BT (odporność na uderzenia cząstek o średniej energii w ekstremalnych temperaturach (-5°C do +55°C) BT)

3M EN175B (odporność na uderzenia cząstek o średniej energii B)

3M EN12941 TH3 (nominalny współczynnik ochrony 500, większe wymagania wytrzymałościowe dla węża oddechowego i złączek)

3M EN12941 TH2 (nominalny współczynnik ochrony 50, średnie wymagania wytrzymałościowe dla węża oddechowego i złączek)

3M EN14594 2B/3B (nominalny współczynnik ochrony 50/200, wyższe wymagania wytrzymałościowe)

Dodatkowe oznaczenia na produkcie odnoszą się do innych norm.

 = Zapoznać się z instrukcją przed użyciem

### PRZYGOTOWANIE DO UŻYCIA

Sprawdź dokładnie czy produkt jest kompletny (patrz rys. A:1), nie uszkodzony i prawidłowo zmontowany, wszystkie uszkodzone i wadliwe elementy muszą być wymienione przed użyciem.

⚠ Przyłbica jest odporna na wysoką temperaturę ale może się zapalić lub stopić w kontakcie z otwartym ogniem lub bardzo gorącą powierzchnią. Aby zminimalizować to ryzyko utrzymuj przyłbicę w czystości.

### OBŚLUGA PRZYŁBICY

Wyreguluj przyłbicę zgodnie ze swoimi indywidualnymi wymaganiami taka by osiągnąć najwyższy komfort i ochronę. (patrz rys B:1 - B:4). Na skorupie przyłbicy znajdują się dwie śruby regulacyjne, posiadające dwie różne funkcje. Śruba po prawej stronie reguluje opór podnoszenia i opuszczania przyłbicy. Śruba po lewej stronie reguluje funkcję pozycji parkingowej, zmniejszając lub zwiększając siłę podtrzymującą uniesioną przyłbicę ( w pozycji parkingowej). **Uwaga!** Jeżeli śruba jest zbyt mocno dokręcona pozycja parkingowa nie funkcjonuje prawidłowo. (patrz rys. K:1 – K:2)

### 3M™ Speedglas™ FX z doprowadzeniem powietrza

Wyreguluj i dopasuj jednostkę napędową tak jak opisano w jej instrukcji obsługi. Dopasuj uszczelnienie twarzy do jej kształtu. (patrz rys H:8) Deflektor (nr katalogowy 535000) do 3M™ Speedglas™ 9100FX przyłbicy z doprowadzeniem powietrza może być montowany w celu zmiany sposobu rozprządzenia powietrza pod przyłbicą. (patrz rys J:1)

⚠ Prawidłowe zamontowanie i dopasowanie uszczelnienia twarzy jest ważne dla osiągnięcia odpowiedniego współczynnika ochrony. Nie zdejmuj przyłbicy i nie wyłączaj nadmuchu powietrza dopóki nie opuścisz zadymionego obszaru.

### CZYSZCZENIE

Czyść przyłbicę wodą z dodatkiem łagodnego detergentu.

⚠ Aby zapobiec zniszczeniu przyłbicy nie używaj do czyszczenia rozpuszczalników.

### OBŚLUGA

#### Wymiana:



- Szybka wizjera patrz rys. (C:1-C:4)
- Filtr spawalniczy patrz rys. (D:1 -D:4)
- Nagłowia patrz rys. (E:1)
- Potnik patrz rys. (F:1)
- Osłona czołowa patrz rys. (G:1)

⚠ Zużyte elementy powinny być zutilizowane zgodnie z krajowymi przepisami.

### 3M™ SPEEDGLAS™ FX Z DOPROWADZENIEM POWIETRZA

Wymiana uszczelnienia twarzy patrz rys. (H:1) widok z góry, (H:2-H:6) etapy zakładania, (H:7) prawidłowo zamontowane.

### PRZECHOWYWANIE I TRANSPORT

Nie przechowywać poza zakresem temperatur - 30°C do +70°C  i przy wilgotności pow. 90% . Oryginalne opakowanie jest odpowiednie do transportu.

### DANE TECHNICZNE

#### CIEŻAR:

Przyłbica z szybkami bocznymi (bez nagłowia i automatycznego filtra): 430 g  
Przyłbica z kanałem powietrznym i Szybkami bocznymi (bez nagłowia i automatycznego filtra): 640 g  
Nagłowia 135 g

#### POLE WIDZENIA:

Szybka wizjera: 100 x 170 mm  
Zakres temperatur: -5°C to +55°C  
Rozmiar głowy: 50-64

## MATERIÁLY:

Przyłbica:

PPA

Szybki bocznice:

PC

Srebrna ostona czołowa:

PA

Naglowie:

PA, PP, TPE, PE

## Pokyny pro svářečské kukly

CZ

### 3M™ Speedglas™ 9100FX a 3M™ Speedglas™ 9100FX Air

#### UŽIVATELSKÉ POKYNY

Tyto pokyny je třeba číst spolu s dalšími příslušnými uživatelskými pokyny 3M pro svářečské kazety 3M Speedglas a vzduchové filtrační jednotky a referenčními letáky, kde naleznete informace o schválených kombinacích vzduchových filtračních jednotek 3M, náhradních dílů a příslušenství.

#### POPIS SYSTÉMU

Výrobek 3M Speedglas 9100FX pomáhá chránit oči a obličej uživatele před jiskrami/odstříkující taveninou, škodlivým ultrafialovým (UV) a infračerveným (IR) zářením, které je průvodním jevem určitých technologií svařování elektrickým obloukem či plynem. Je určen výhradně k použití spolu se svářečskými kazetami a ochrannými sklíčky 3M Speedglas 9100. Při použití spolu se vzduchovou filtrační jednotkou vás tento výrobek také ochrání před určitými vzduchem se šířícími znečišťujícími látkami.

#### VAROVÁNÍ

Aby výrobek mohl splnit svůj účel, tj. pomoci ochránit uživatele, je důležité umět jej správně vybrat, používat a udržovat, absolvovat patřičné školení. Nedodržení jakýchkoli pokynů k používání těchto ochranných pomůcek, resp. jejich nesprávné či jen částečné správné používání po celou dobu expozice může nepříznivě ovlivnit zdraví uživatele, vést k vážnému, život ohrožujícímu onemocnění, poranění či trvalé pracovní neschopnosti. Vhodnost a správný způsob používání výrobku upravují místně platné předpisy. Také si prostudujte veškeré dodané informace.

**Zvláštní pozornost je třeba věnovat varovným symbolům , pokud jsou kde uvedeny.**

#### SCHVÁLENÍ

Tyto výrobky splňují požadavky směrnice evropského společenství 89/686/EEC (směrnice o osobních ochranných pomůckách) a jako takové jsou označeny symbolem CE. Tyto výrobky vyhovují harmonizovaným evropským standardům EN 175 a EN 166. Certifikaci dle článku 10 vydala na základě typových zkoušek EC organizace DIN Certco Prüf- und Zertifizierungszentrum (notifikovaný orgán číslo 0196). Systémy na ochranu dýchacích cest Speedglas 9100 FX vyhovují harmonizovaným standardům EN 12941, resp. EN 14594. 3M systém Speedglas 9100 FX Air, které obsahují filtroventilační jednotku vzduchu/ jednotku s přívodem vzduchu označené CE0194 vyhovují certifikaci čl. 10, EC zkouška, a čl.11, EC kontrola kvality vydaná orgánem INSPECTION International Ltd.

3M systém Speedglas 9100 FX Air obsahující filtroventilační jednotky nebo jednotku s přívodem vzduchu označené CE0086 vyhovují certifikaci čl.10, typ EC, a čl.11, EC kontrola kvality vydaná BSI.

#### OMEZENÍ POUŽITÍ

 Používat pouze spolu s originálními značkovými náhradními díly a příslušenstvím 3M Speedglas, které uvádí seznam v referenčním letáku, a za podmínek pro používání uvedených v Technických specifikacích.

 Použití náhražek nebo upravených dílů, které nejsou specifikovány v těchto uživatelských pokynech, může mít za následek vážné zhoršení ochranné funkce výrobku a připravit vás o možnost uplatňovat nároky ze záruky.

Výrobek pak již nemusí splňovat ochranné klasifikace a příslušná schválení.

 Pomůckami pro ochranu zraku nošenými přes standardní dioptrické brýle se mohou přenášet nárazy. Proto představují pro uživatele určité nebezpečí.

 3M Speedglas svářečské štíty nejsou určeny pro svařovací a fezací operace prováděné nad hlavou, kde existuje riziko popálení od pádu roztaveného kovu.

 Za situace, kdy vedle vás pracují jiní svářeči a kdy odražené světlo může proniknout boční průzory, je třeba tyto boční průzory zakrýt záslapkami (viz obr. 1:1)

 Není známo, že by materiály, jež mohou přijít do styku s pokožkou uživatele, mohly u většiny jedinců vyvolat alergické reakce. Tyto výrobky neobsahují žádné složky vyrobené z přírodního kaučukového latexu.

#### VÝROBEK 3M™ SPEEDGLAS™ FX AIR

 Nepoužívat na ochranu dýchacích cest před neznámými atmosférickými znečišťujícími látkami, resp. pokud není známa jejich koncentrace v ovzduší či jedná-li se o látku bezprostředně ohrožující život nebo zdraví (IDLH – z angl. immediately dangerous to life or health).

 Nepoužívat v atmosférách o obsahu kyslíku pod 19,5 % (dle definice 3M. V konkrétních zemích mohou platit jiné limity pro kyslíkový deficit. V případě pochybností se poraďte na příslušných místech).

 Nepoužívejte tento výrobek v kyslíkových či kyslíkem obohacených atmosférách.

 Kontaminovaný prostor ihned opusťte, pokud: dojde k poškození kterékoli části, omezí se nebo zcela ustane přísun vzduchu do náhlavní části, ucítíte obtížné dýchání, pocítíte závrat či jiný úzkostný stav, zápach nebo chuť kontaminace nebo dojde k podráždění.

 Silné větry nad 2 m/s, příp. velmi rychlé proudění tempo (kdy se může v náhlavní části vytvořit podtlak) mohou mít za následek zhoršení ochranné funkce. Vhodným způsobem upravte nastavení nebo používejte o jiné, alternativní ochraně dýchacích cest.

 Uživatelé necht' jsou hladce oholení, zvláště v místech kontaktu filtrační masky s pokožkou obličeje.

 Pokud pracujete v chladném prostředí, použijte nemlživý zorník, abyste tak snížili riziko zamlžení brýlí (52 30 01).

#### ZNAČENÍ VYBAVENÍ

3M 1 BT N (1 = optická třída, BT = náraz o střední energii při extrémních teplotách (-5 °C a +55 °C), N = odolnost proti zamlžování)

3M EN166BT (náraz o střední energii při extrémních teplotách (-5 °C a +55 °C) BT)



3M EN175B (náraz o střední energii B)

3M EN12941 TH3 (jmenovitý faktor ochrany 500, požadavek na dýchací hadici a spojovací prvky o vyšší pevnosti)

3M EN12941 TH2 (jmenovitý faktor ochrany 50, požadavek na dýchací hadici a spojovací prvky o střední pevnosti)

3M EN14594 2B/3B (faktor nominální ochrany 50/200, vyšší ochrana)

Další značení na výrobcích se vztahuje k jiným standardům.

  = Před použitím si prostudujte návod

## PŘÍPRAVA K POUŽITÍ

Důkladně zkontrolujte, zda je výrobek kompletní (viz obr. A:1), nepoškozený a správně sestavený; případně poškozené nebo vadné díly nutno před každým použitím vyměnit.

⚠ I když je svářečská kukla žáruvzdorná, může se při kontaktu s otevřeným ohněm či velmi horkými plochami vznítit nebo roztavit. Toto riziko lze minimalizovat udržováním výrobku v čistotě.

## NÁVOD K OBSLUZE

Svářečskou kuklu si nastavte podle svých individuálních požadavků tak, abyste se v ní cítili co nejpoohodněji, a přitom vás chránila. (viz obr. B:1 - B:4). Svářečcí kukla má dvě ovládací tlačítka s dvěma různými funkcemi, která fungují nezávisle na sobě. Právě tlačítko je určen k posunutí štítu dolů či nahoru; levé tlačítko je určeno k udržení štítu v pozici nahoře. Varování: Pokud je levé tlačítko přetočeno, jeho funkce nemusí být úplná (viz. K:1-K:2).

### Výrobek 3M™ Speedglas™ FX air

Nastavte a uzpůsobte si vzduchovou filtrační jednotku dle nástinu v příslušných uživatelských pokynech. Obličejové těsnění upravte podle tvaru svého obličeje (viz obr. H:8) Montáží usměrňovače vzduchu (díř č. 535000) na svářečskou kuklu se vzduchovým kanálem 3M™ Speedglas™ 9100FX můžete změnit cirkulaci vzduchu v kukle. (viz obr. J:1)

⚠ Z hlediska dosažení správného faktoru ochrany je důležité, aby bylo obličejové těsnění správně nasazeno a individuálně uzpůsobeno. Svářečskou kuklu sejměte, resp. zastavte přívod vzduchu až po opuštění kontaminovaného prostoru.

## NÁVOD K ČIŠTĚNÍ

Svářečskou kuklu omyjte vodní roztokem neagresivního detergentu.

⚠ Nepoužívejte organická rozpouštědla – mohla by kuklu poškodit. Náhlavní díl vyčistěte podle návodu k praní na štítku výrobku.

## ÚDRŽBA

### Výměna:

- štítku průzoru, viz obr. (C:1-C:4)
- svářečcí kazety, viz obr. (D:1 -D:4)
- náhlavního pásku, viz obr. (E:1)
- čelenky, viz obr. (F:1)
- náhlavního dílu, viz obr. (G:1)

⚠ Likvidaci opotřebovaných dílů výrobku provádějte dle místně platných předpisů.

## VÝROBEK 3M™ SPEEDGLAS™ FX AIR

Výměna obličejového těsnění - viz obr. (H:1) přehled, (H:2-H:6) montážní kroky, (H:7) správně nasazené.

## SKLADOVÁNÍ A PŘEPRAVA

Neskladujte v prostředí o teplotě mimo rozmezí -30 °C až +70 °C resp. při vlhkosti nad 90 % . Pro přepravu je vhodné originální balení.

## TECHNICKÉ SPECIFIKACE

### HMOTNOST:

Svářečcí kukla s boční průzory (bez náhlavního pásku a svářečcí kazety):	430 g
Svářečská kukla s přívodem vzduchu, s boční průzory (bez náhlavního pásku a svářečcí kazety):	640 g
Náhlavní pásek	135 g

### ZORNÉ POLE:

Štítek průzoru:	100 x 170 mm
Provozní teplota:	-5 °C až +55 °C
Velikosti hlavy:	50-64

### MATERIÁL:

Kukla:	PPA
Stříbrný přední rám:	PA
Boční průzory:	PC
Náhlavní pásek:	PA, PP, TPE, PE

## 3M™ Speedglas™ 9100FX és 3M™ Speedglas™ 9100FX Air Hegesztőpajzs



## HASZNÁLATI ÚTMUTATÓ

Kérjük, ezt az útmutatót a vonatkozó 3M Speedglas hegesztőkazetta és 3M levegő ellátó egység használati utasításával és referencia füzetével együtt olvassa át, ahol információt talál a minősített kombinációkról, kiegészítőkről, illetve alkatrészekről.

## LEÍRÁS

A Speedglas 9100FX segít megvédeni viselője szemét és arcát a szikráktól/fröccsenésektől, az ártalmas ultraviola (UV) és infravörös (IR) sugárzástól, amelyek bizonyos ív/ gáz hegesztési folyamatok során keletkeznek. A termék kizárólag a 3M Speedglas 9100 típusú hegesztőkazettával és védőlemezsel együtt használható. A 3M Speedglas 9100FX Air szintén védelmet nyújt bizonyos levegőn keresztül terjedő szennyező anyagokkal szemben, ha a megfelelő levegő ellátó egységgel együtt használja.

## ⚠ FIGYELEM

A megfelelő termékiválasztás, oktatás, használat és karbantartás elengedhetetlen annak érdekében, hogy a termék megfelelő védelmet nyújtson viselőjének. A termékek használatára vonatkozó bármely utasítás be nem tartása, és/vagy az egyéni védőeszköz viselésének elmulasztása az expozíció teljes ideje alatt káros hatással

lehet a viselő egészségére, súlyos betegségét vagy tartós munkaképtelenségét okozhat. Az alkalmazhatósággal és a megfelelő használattal kapcsolatban kövesse a helyi előírásokat, vegye figyelembe az összes vonatkozó információt.

**Fordítson kiemelt figyelmet azokra a részekre, ahol a „Figyelem” jelzést ⚠ látja.**

## MINŐSÍTÉS

A termék megfelel a 89/686/EGK tanácsi irányelv (Egyéni védőeszközökre vonatkozó irányelv) követelményeinek, ennél fogva rendelkezik CE jelöléssel. Összhangban áll továbbá az EN 175 és EN 166 szabványokkal. A 10. cikely szerinti tanúsítványt a DIN Certco Prüf-und Zertifierungszentrum (azonosítószám: 0196) adta ki. A Speedglas 9100 FX Air légzésvédő rendszer kielégíti az EN 12941 valamint az EN 14594 harmonizált szabványok követelményeit. A CE0194 jelöléssel ellátott, szűrőlevegős vagy nyomólevegős légzésvédőkkel kombinált Speedglas 9100 FX Air rendszer tanúsítását az INSPEC International Ltd. végezte a 10. EK típusanúsítvány valamint a 11. EK minőségbiztosítás cikkelyek szerint.

A CE0086 jelöléssel ellátott szűrőlevegős vagy nyomólevegős légzésvédőkkel kombinált Speedglas 9100 FX Air rendszer tanúsítását a BSI végezte a 10. EK típusanúsítvány és a 11. minőségbiztosítás cikkelyek szerint.

## ALKALMAZÁSI KORLÁTOZÁSOK

- ⚠ Kizárólag eredeti 3M Speedglas márkájú alkatrészeket és kiegészítőket használjon! Az alkatrészek/kiegészítők listáját a referencia füzetben találja az alkalmazási kondíciókat pedig a műszaki specifikációban olvashatja el.
- ⚠ Nem megfelelő alkatrészek használata vagy olyan módosítások elvégzése, melyek nem szerepelnek ebben a használati útmutatóban, jelentősen csökkenthetik a védelmet és érvénytelenítik a garanciális jogokat és a minősítést.
- ⚠ Dioptriás szemüveg felett védőszemüveget viselőknél veszélynek tehető ki magukat, ha a pajzsot erős ütés éri.
- ⚠ A Speedglas hegesztőpajzsokat nem olyan fej fellettel végzett hegesztési/vágási műveletekre tervezték, ahol fennállhat az égés veszélye a lehulló fémolvadékok következtében.
- ⚠ Az oldalablakokat fedőlappal le kell takarni, ha más hegesztő is dolgozik Ön mellett, és azokban az esetekben, amikor a visszatükröződő fény behatolhat az oldalablakokon (ld: I:1).
- ⚠ A viselő bőrrel kapcsolatba lépő anyagok a legtöbb esetben nem okoznak allergiás tüneteket. Ezek a termékek nem tartalmaznak természetes gumi latexből készült összetevőket.

## 3M™ SPEEDGLAS™ FX AIR

- ⚠ Ne használja ismeretlen eredetű, levegőn keresztül terjedő szennyezőanyagok ellen, vagy amikor a szennyezőanyag koncentrációja ismeretlen vagy azonnal veszélyeztetni az élelet/egészséget.
- ⚠ Ne használja olyan légtérben, ahol az oxigéntartalom kevesebb, mint 19,5% (3M definíció. Más országokban az oxigénhiány határértéke eltérő lehet. Szükség esetén, kérjen bővebb információt!)
- ⚠ Ne használja a termékeket oxigénnel dúsított légtérben!
- ⚠ Hagyja el a szennyezett területet azonnal, ha a rendszer bármelyik része megrongálódik, a légáramlás a fejrézben csökken vagy megszűnik, a légzés nehezebb válik, szédülés vagy más zavar következik be, szennyezőanyagot érez, izlet vagy irritáció lép fel.
- ⚠ 2 m/s feletti légsebesség, vagy nagyon nagy munkatempó esetén, (ahol a nyomás a fejrézben negatívvá válhat), csökkentheti a védelmet. Állítsa a megfelelő üzemmódba a terméket, vagy vegye fontolóra a légzésvédő készülék egy alternatív formájának használatát!
- ⚠ A termék használójának arca sima, borotvált legyen azon az arcfelületen, ahol a légzésvédő szigetelése érintkezik az arccal.
- ⚠ Hideg munkakörnyezetben ajánlott páramentes védőlemez használata a párasodás kockázatának csökkentése érdekében (52 30 01).

## JELÖLÉSEK

3M 1 BT N (1= optikai osztály, BT= közepes energiájú becsapódás extrém hőmérsékleten (-5°C-tól 55°C-ig), N= páramentes).

3M EN 166 BT: közepes energiájú becsapódás extrém hőmérsékleten (-5°C-tól 55°C-ig BT)

3M EN 175 B: közepes energiájú becsapódás (B)

3M EN 12941 TH3: névleges védelmi tényező 500, (a tömlők és csatlakozók nagy szilárdságúak)

3M EN 12941 TH2: névleges védelmi tényező 50, (a tömlők és csatlakozók közepes szilárdságúak)

3M EN 14594 2B/3B (névleges védelmi tényező 50/200, a tömlők és csatlakozók nagy szilárdságúak).

További jelzések a terméken más szabványra utalnak.

  = Használat előtt olvassa el az útmutatókat!

## HASZNÁLAT ELŐTT

Minden használat előtt ellenőrizze alaposan, hogy a termék teljes (ld.: A:1 ábrán), sértetlen és helyesen van összeszerelve, bármilyen sérülés vagy nem működő alkatrész esetén cseré szükséges.

- ⚠ A hegesztőpajzs hőálló, de tüzet foghat, vagy megolvadhat nyílt lánggal vagy nagyon forró felülettel való érintkezéskor. Tartsa tisztán a pajzsot a kockázatok csökkentésének érdekében!

## MŰKÖDÉS

Igazítsa a hegesztőpajzsot a fejméretéhez, így a legmagasabb komfort fokozatot, illetve védelmet éri el (ld: B:1-B:4 ábrákat). A hegesztősisaknak két állítógombja van, melyeknek különböző a funkciójuk, és egymástól függetlenül működnek. A jobb oldali gomb a fel- és lehajtás ellenállását, a bal oldali pedig a pihenőállást szabályozza. A jobb oldali gomb eltekerése óramutató járása szerint növeli vagy csökkenti a fel- és lehajtás ellenállását. A bal oldali gomb óramutató járása szerinti eltekerésével a felhajtott állapotban (pihenőállás) levő előlap tartóerejét állíthatja. **Figyelem!** Ha túl feszesre állítja a gombot, a pihenőállás nem fog megfelelően működni (lásd K:1-K:2 ábra).

## 3M™ Speedglas™ FX air

Állítsa be és helyezze a levegő ellátó egységet a megfelelő pozícióba a használati útmutatóban leírt módon! Igazítsa az arcformához, hogy jól szigeteljen. (ld: H:8 ábra) Légtérrelő (sorszám: 535000) felszerelhető a 3M™ Speedglas™ FX Air Hegesztőpajzs Légtérrelőhöz a pajzsban belüli légáramlás állítására. (ld: J:1 ábra)

- ⚠ Fontos, hogy az arcszigetelés megfelelő legyen és a megfelelő védelmi szintet biztosítsa. Ne távolítsa el a hegesztő pajzsot vagy kapcsolja ki a légellátást, amíg nem hagyta el a szennyezett területet.

## TISZTÍTÁSI ÚTMUTATÓ

A tisztításhoz használjon enyhe mosószert és vizet.

- ⚠ A pajzs védelme érdekében ne használjon oldószereket a tisztításhoz! A fejrézt tisztítsa a terméken szereplő mosási címke utasításai szerint!

## KARBANTARTÁS

- Az előlap cseréje: ld. C:1-C:4
- A hegesztőkazetta cseréje: ld. D:1-D:4
- A fejpánt cseréje: ld. E:1
- Nedvszívó homlokbetét cseréje: ld. F:1
- A fejréz cseréje: ld. G:1

- ⚠ A használt elemeket és a tönkrement alkatrészeket az érvényes hulladékkezelési előírásoknak megfelelően semmisítse meg!

## 3M™ SPEEDGLAS™ FX AIR

Az arcszigetelés cseréjéhez ld. H:1 ábrát, a felhelyezés lépéseire ld. H:2-H:6, a helyes felhelyezést ld. a H:7 ábrán.

## TÁROLÁS ÉS SZÁLLÍTÁS

A terméket -30°C és +70°C közötti hőmérséklet tartomány között, 90%-os páratartalom alatt tárolja. Az eredeti csomagolásában szállítsa a terméket.

## MŰSZAKI SPECIFIKÁCIÓ

### SÚLY:

Hegesztőpajzs oldalablakkal (fejpánt és hegesztőkazetta nélkül): 430g  
Hegesztőpajzs légvezetékekkel, oldalablakkal (fejpánt és hegesztőkazetta nélkül): 640g  
Fejpánt 135g

**LÁTÓTÉR:**

Védőlemez: 100 x 170 mm  
 Üzemi hőmérséklet tartomány: -5°C és +55°C között  
 Fejméret: 50-64

**ANYAG:**

Pajzs: PPA  
 Ezüst előlap: PA  
 Oldalablak: PC  
 Fejpánt: PA, PP, TPE, PE

## Instrucțiuni de utilizare pentru maștile de sudură 3M™ Speedglas™ 9100FX și 3M™ Speedglas™ 9100FX Air

**(RO)****INSTRUCȚIUNI DE UTILIZARE**

Citiți aceste instrucțiuni împreună cu alte instrucțiuni de utilizare 3M relevante pentru filtrele de sudură 3M™ Speedglas™, unități 3M de livrare a aerului și fisa de referință unde găsiți informații despre combinațiile aprobate, componente de schimb și accesorii.

**DESCRIEREA SISTEMULUI**

3M Speedglas 9100FX protejează ochii și fața utilizatorului de scantei/stropiri, radiații ultra violete (UV) și infra roșii (IR) periculoase generate în anumite procese de sudură cu arc/gaz. Produsul este conceput să fie utilizat doar împreună cu filtrele de sudură și protecțiile exterioare/interioare 3M Speedglas 9100. 3M Speedglas 9100FX air protejează și împotriva anumitor contaminanți aeropurtați când este utilizată cu o unitate aprobată pentru furnizarea aerului.

**⚠️ ATENȚIONARE!**

Selectarea, instruirea, utilizarea și întreținerea corectă sunt esențiale pentru ca produsul să poată proteja utilizatorul. Nerespectarea tuturor instrucțiunilor de utilizare pentru aceste produse de protecție și/sau neutilizarea corectă a produsului complet întreaga perioadă de expunere pot afecta sănătatea utilizatorului, conducând la severe afecțiuni ale sănătății/vietii, accidente sau dizabilități permanente.

Pentru utilizarea corectă urmați legislația locală și consultați toate informațiile furnizate.

**Acordați atenție deosebită avertismentelor ⚠️ unde sunt indicate.**

**APROBĂRI**

Produsele îndeplinesc Cerințele Fundamentale de Siguranță din Directiva Europeană 89/686/EEC pentru echipamente individuale de protecție și, prin urmare, sunt marcate CE. Produsele sunt în conformitate cu standardele europene armonizate EN 175 și EN 166. Certificarea conform articolului 10, examinarea de tip EC, a fost emisă de DIN Certco Prüf- und Zertifizierungszentrum (număr organism notificat 0196). Sistemele pentru protecție respiratorie Speedglas 9100 FX air sunt conforme cu standardele armonizate EN 12941 respectiv EN 14594. Sistemele de aer 3M Speedglas 9100 FX care au în componența unități de filtrare cu presiune pozitivă sau unități reglatoare cu aducție de aer marcate CE0194 au fost certificate conform articolului 10, Tip Examinare EC, și conform articolului 11, Controlul Calității EC, de către INSPEC International Ltd. Sistemele de aer 3M Speedglas 9100 FX care au în componența unități de filtrare a aerului cu presiune pozitivă sau unități reglatoare cu aducție de aer marcate CE0086 au fost certificate conform Articolului 10, Tip Examinare EC, și conform articolului 11, Controlul Calității EC, de către BSI."

**LIMITE DE UTILIZARE**

⚠️ Utilizați doar componente și accesorii originale 3M™ Speedglas™ listate în fisa de referință în condițiile de utilizare incluse în Specificațiile Tehnice.

⚠️ Utilizarea componentelor diferite sau modificate decât cele specificate în aceste instrucțiuni de utilizare, poate conduce la afectarea severă a nivelului de protecție și

poate invalida garanția acordată sau conduce la situația în care produsul nu va mai fi conform cu clasificările și aprobările privind protecția.

⚠️ Protecția oculară purtată deasupra ochelarilor de corecție poate transmite impactul și poate crea un pericol pentru utilizator.

⚠️ Mastile de sudură 3M Speedglas nu sunt concepute pentru operațiunile de sudură deasupra capului atunci când există riscul de stropire cu metale lichide.

⚠️ Vizierele laterale trebuie acoperite cu ecranele de protecție în situația în care lucrează alți sudori langa dumneavoastră iar lumina reflectată poate trece prin vizierele laterale (vezi fig 1.1)

⚠️ Nu se cunosc reacții alergice la majoritatea indivizilor cauzate de materialele care intra în contact cu pielea utilizatorului. Aceste produse nu contin cauciuc natural latex.

**3M™ SPEEDGLAS™ FX AIR**

⚠️ Nu utilizați acest produs de protecție respiratorie împotriva contaminanților atmosferici necunoscuți sau când concentrațiile de contaminanți sunt necunoscute sau imediat periculoase pentru viața sau sănătatea (IDLH).

⚠️ Nu utilizați în atmosfere care contin mai puțin de 19.5% oxigen (definiție 3M. Tarile individuale pot aplica propriile limite în privința deficienței de oxigen. Solicitați sfaturi profesionale dacă aveți nelămuriri).

⚠️ Nu utilizați aceste produse în atmosfere cu concentrații ridicate/ îmbogățite cu oxigen.

⚠️ Paraziți imediat zona contaminată dacă: orice componenta a sistemului se deteriorează, debitul de aer în casca scade sau se întrerupe, despiratia devine dificilă, apar senzații de ameteala, simțiti mirosul sau gustul contaminanților sau apar iritații.

⚠️ Vantul cu viteze ridicate, mai mari de 2m/s sau activitățile foarte intense (când presiunea în casca poate deveni negativă) pot reduce protecția. Ajustați echipamentul pentru fixarea adecvată sau uati în calcul utilizarea unui alt produs de protecție respiratorie.

⚠️ Utilizatori trebuie să fie proaspat barbieriti în zona în care suprafața de etansare pe fața este în contact cu fața utilizatorului (52 30 01).

**MARCARE**

3M 1 BT N (1= clasa optica, BT = impact cu energie medie la temperature extreme (-5°C pana la +55°C), N = rezistenta la formarea condensului)

EN166BT (impact cu energie medie la temperaturi extreme ( între -5°C și +55°C) BT)

EN175B (impact cu energie medie B)

EN12941 TH3 (factor nominal de protecție 500, cerințe de rezistență ridicată pentru tubul de alimentare cu aer și cuple)

EN12941 TH2 (factor nominal de protecție 50, cerințe de rezistență medie pentru tubul de alimentare cu aer și cuple)

EN14594 3B (factor nominal de protecție 200, cerințe de rezistență ridicată)

Marcajele suplimentare pe produs se refera la alte standarde.



= Cititi instructiunile inainte de utilizare.

### PREGATIREA PENTRU UTILIZARE

Verificati cu atentie ca produsul sa fie complet (vezi fig A:1), nedeteriorat si corect asamblat. Orice parti defecte sau deteriorate trebuie inlocuite inainte de fiecare utilizare.

⚠ Masca de sudura este rezistenta la caldura inasa se poate aprinde sau se poate topi in contact cu flama sau suprafete supraincalzite. Mentineti masca curata pentru a minimiza riscul.

### INSTRUCTIUNI DE UTILIZARE

Ajustati masca de sudura conform cerintelor dumneavoastra individuale pentru confort si protectie maxima. (vezi fig B:1 - B:4). Casca de sudura este prevazuta cu doua butoane rotative pentru ajustare cu functii diferite, care functioneaza independent unul de cealalt. Butonul rotativ din dreapta este pentru glisare verticala iar butonul rotativ din stanga este destinat blocarii intr-o pozitie fixa cand masca nu este utilizata. Rotirea butonului din dreapta in sensul acelor de ceasornic va creste nivelul de frictiune in sus si in jos. Rotirea butonului din stanga in sensul acelor de ceasornic va regla forta de atractie a castii in pozitia ridicata (pozitia fixa). **Nota!** In cazul in care acest buton este prea strans, functia de ridicare in pozitie fixa nu va mai fi operationala. (vezi fig. K:1-K:2)

#### 3M™ Speedglas™ FX air

Ajustati si fixati unitatea de livrare a aerului precum este mentionat in instructiunile de utilizare ale acesteia. Ajustati garnitura de etansare pe fata pentru a se plia conformatiei fetei dumneavoastra. (vezi fig H:8). Poate fi montat si un distribuitor al aerului (cod 53000) pentru masca de sudura 3M™ Speedglas™ 9100FX prevazuta cu sistem de alimentare cu aer pentru a modifica distributia aerului in interiorul mastii. (vezi fig J:1)

⚠ Este important ca garnitura de etansare pe fata sa fie corect atasata pe masca si fixata, pentru a oferi factorul de protectie adecvat. Nu scoateti masca de sudura si nu opriti (nu comutati OFF) unitatea de furnizare a aerului inainte de a parasii zona contaminata.

### INSTRUCTIUNI DE CURATARE

Curatati masca de protectie cu solutie slaba de apa si sapun.

⚠ Pentru a evita deteriorarea produsului nu utilizati solventi. Nu introduceti in apa.

## Navodila za varilna ščita 3M™ Speedglas™ 9100FX in 3M™ Speedglas™ 9100FX Air

(SI)

### NAVODILA ZA UPORABA

Prosimo, preberite ta navodila skupaj z navodili za uporabo 3M™ Speedglas™ varilnega ščita, 3M enot za dovajanje zraka in referenčnega letaka, kjer so informacije o odobrenih kombinacijah, rezervnih delih in dodatki.

### OPIS SISTEMA

3M Speedglas 9100FX ščiti obraz in oči uporabnika pred iskrami/škropljenjem, škodljivimi UV žarki in IR sevanjem, kar je posledica določenih varilnih procesov. Izdelek je namenjen le uporabi z varilnimi filtri in zaščitnimi tablicami 3M Speedglas 9100. 3M Speedglas 9100FX Air prav tako ščiti pred določenimi kontaminanti v zraku, če se uporablja skupaj z enoto za dovajanje zraka.

### ⚠ OPOZORILO

Pravilna izbira, trening, uporaba in vzdrževanje so bistveni, da lahko izdelek ščiti uporabnika. V primeru, da uporabnik ne sledi navodilom za uporabo tega izdelka in/ali ne nosi celotnega sistema skozi celotno obdobje izpostavljenosti, lahko pride do nepopravljivih posledic za uporabnikovo

Curatati protectia pentru cap conform instructiunilor de utilizare de pe eticheta produsului.

### INTRETINERE

#### Inlocuirea componentelor:

- protectie pentru viziera. vezi fig. (C:1-C:4)
- filtru pentru sudura vezi fig. (D:1 -D:4)
- banda de fixare pe cap vezi fig. (E:1)
- banda igienica pentru frunte vezi fig. (F:1)
- protectie pentru cap vezi fig. (G:1)

⚠ Componentele uzate se arunca in conformitate cu legislatia locala

#### 3M™ SPEEDGLAS™ FX AIR

Inlocuirea garniturii de etansare pe fata (vezi fig. H:1) privire de ansamblu, (H:2-H:6) pasii pentru montare, (H:7) montare corecta

### DEPOZITARE SI TRANSPORT

Nu depozitati in afara intervalului de temperatura - 30°C pana la +70°C sau in umiditate mai mare de 90% . Ambalajul original este adecvat pentru transport.

### SPECIFICATII TEHNICE

#### GREUTATE:

Masca de sudura cu viziere laterale (exceptand banda de fixare pe cap si filtru pentru sudura):	430 g
Masca de sudura cu ductie de aer, cu viziere laterale (exceptand banda de fixare pe cap si filtru pentru sudura):	640 g
Banda de fixare pe cap	135 g

#### ARIE DE VIZIBILITATE:

Viziera:	100 x 170 mm
Temperatura de operare:	-5°C to +55°C
Dimensiuni ale capului:	50-64

#### MATERIAL:

Masca:	PPA
Rama argintie frontala:	PA
Viziere laterale:	PC
Banda de fixare pe cap:	PA, PP, TPE, PE

zdravje, resnih ali življenjsko nevarnih boolenj, poškodb ali stalne nezmožnosti. Za primernost in pravilno uporabo sledite lokalni zakonodaji in danim informacijam.

**Posebno pozornost namenite opozorilom ⚠, kjer je tako nakazano.**

### ODOBRITVE

Ta izdelek je v skladu z zahtevami Evropske direktive 89/686/EEC (Pravilnik o osebni varovalni opremi) in je zato označen s CE. Izdelek ustreza harmoniziranim evropskim standardom EN 175 in EN 166. Certifikat pod členom 10, EC Type-Examination je bil izdan s strani DIN Certco Prüf- und Zertifizierungs-zentrum (priglašeni organ št. 0196). Speedglas 9100 FX Air respiratorni sistem ustreza harmoniziranemu standardu EN 12941 in EN 14594. 3M Speedglas 9100 FX Air sistemi, ki vključujejo enoto za tlačno filtracijo zraka ali regulatorje za dovajanje zraka z oznako CE0194, so bili certificirani pod členom 10, EC tip preizkusa in členom 11, EC kontrola kakovosti, izdano s strani INSPEC International Ltd.

3M Speedglas 9100 FX Air s sistemi, ki vključujejo enoto za tlačno filtracijo zraka ali regulatorje za dovajanje zraka z oznako CE0086 so bili certificirani pod členom 10, EC tip preizkusa in členom 11, EC kontrola kakovosti, izdano s strani BSI.

### OMEJITVE UPORABE

- ⚠ Uporabljajte le z originalnimi 3M™ Speedglas™ rezervnimi deli in dodatki, ki so navedeni v referenčnem letaku in znotraj pogojev uporabe, ki so podani v tehnični specifikaciji.
- ⚠ Uporaba nadomestnih komponent ali modifikacij, ki niso specifične v teh navodilih za uporabo, lahko resno škoduje zaščiti in lahko razveljavi jamstvo ali povzroči, da izdelek ni več skladen z klasifikacijo zaščite in odobritvami. Uporabljajte samo z varilnimi ščiti, ki so navedeni v referenčnem letaku.
- ⚠ Zaščita oči, ki jo nosite čez standardna korekcijska očala, lahko prenese udarce in tako ustvari nevarnost za uporabnika.
- ⚠ Speedglas varilni ščit ni zasnovan za dejavnosti varjenja/rezanja nad višino glave, kjer obstaja nevarnost opeklin zaradi padanja staljene kovine.
- ⚠ SideWindows – stranska okenca bi morala biti pokrita v situacijah, ko v bližini delajo tudi drugi varilci in v situacijah, kjer je odbojna svetloba prehaja skozi stranska okenca (glejte sliko I:1)
- ⚠ Materiali, ki pridejo v stik s kožo uporabnika, niso znane, da bi povzročale alergijske reakcije pri večini posameznikov. Ti izdelki ne vsebujejo komponent iz naravnega kavčuka.

### 3M™SPEEDGLAS™FX AIR

- ⚠ Ne uporabljajte respiratorne zaščite pri neznanih kontaminantih v atmosferi ali ko so koncentracije kontaminantov neznane ali nevarne za življenje ali zdravje (IDLH).
- ⚠ Ne uporabljajte v atmosferah, ki imajo manj kot 19.5% kisika (3M definicija). Posamezne države lahko aplicirajo svoje omejitve. Če ste v dvomih, poiščite nasvet.
- ⚠ Ne uporabljajte teh izdelkov v s kisikom bogatenih atmosferah.
- ⚠ Takoj zapustite kontaminirano območje, če se katerikoli del sistema poškoduje, če se tok zraka zmanjša ali ustavi, če dihanje postane oteženo, če se pojavi omotica ali druge neprijetnosti, če zaznate kontaminante ali če se pojavi iritacija.
- ⚠ Pri močnem vetru nad 2m/s, ali pri pogojih, kot lahko pritisk v pokrivalu postane negativen, se zaščita lahko zmanjša. Primerno nastavite opremo ali uporabite alternativno obliko respiratorne zaščite.
- ⚠ Uporabniki bi morali biti gladko obriti, da se obrazno tesnilo lahko dobro prilagodi obrazu.
- ⚠ Pri delu v mrzlem okolju obstaja tveganje zameglitve, zato priporočamo, da uporabite vizir proti zameglitvi (52 30 01).

### OSNAKE OPREME

3M 1 BT N (1 = optični razred, BT = udarec srednje energije pri ekstremnih temperaturah (-5°C in +55°C), N = odpornost na rošenje)

3M EN166BT (udarec srednje energije pri ekstremnih temperaturah (-5°C in +55°C) BT)

3M EN175B (udarec srednje energije B)

3M EN12941 TH3 (nominalni zaščitni faktor 500, zahteva višje moči za dihalno cev in spojke)

3M EN12941 TH2 (nominalni zaščitni faktor 50, zahteva srednje moči za dihalno cev in spojke)

3M EN14594 2B/3B (nominalen zaščitni faktor 50/200,

zahtevana višja moč)

Dodatne oznake na izdelku se nanašajo na druge standarde.

  = Pred uporabo preberite navodila.

### PRIPRAVA ZA UPORABO

Pazljivo preverite, da je izdelek celoten (glejte sliko A:1), nepoškodovan in pravilno sestavljen, poškodovani deli se morajo pred vsako uporabo zamenjati.

⚠ Varilni ščit je odporen na vročino, vendar se lahko vname, če pride v stik odprtimi plameni ali zelo vročimi površinami. Ščit vzdržujte v čistem stanju, da se zmanjša tveganje.

### NAVODILA ZA UPRAVLJANJE

Varilni ščit prilagodite glede na vaše individualne zahteve, da dosežete najvišje udobje in zaščito. (glejte sliko B:1 - B:4). Čelada za varjenje ima dva gumba za nastavitve, z dvema različnima funkcijama, ki delujeta samostojno. Desni gumb je namenjen nastavitvam gor in dol, lev gumb pa je namenjen dvignjenemu položaju. Obračanje desnega gumba v smeri urnega kazalca bo povečalo trenje gor in dol. Obračanje levega gumba v smeri urnega kazalca bo utrdilo stabilnost čelade v dvignjenem položaju. **Opomba!** Če ta gumb preveč zategnete, funkcija dvignjenega položaja ne bo delovala pravilno. (glejte sliko K:1-K:2)

### 3M™Speedglas™FX AIR

Prilagodite in namestite enoto za dovajanje zraka, kot je navedeno v navodilih za uporabo. Prilagodite obrazno tesnilo, da ustreza obliki vašega obraza. (glejte H:8) Zračni deflektor (št. dela 535000) za zračni deflektor za 3M™ Speedglas™ 9100FX Air varilni ščit se lahko namesti tako, da spremeni distribucijo zraka v ščitu. (glejte J:1)

⚠ Pomembno je, da je obrazno tesnilo pravilno nameščeno, da lahko zagotovi pravilen zaščitni faktor. Varilnega ščita ne odstranite in ne izklopite dovoda zraka, dokler niste zapustili kontaminiranega področja.

### NAVODILA ZA ČIŠČENJE

Varilni ščit očistite z blagim detergentom in vodo.

⚠ Za čiščenje ne uporabljajte topil, da ne bi prišlo do poškodb. Pokrivalo očistite tako, kot je navedeno na etiketi izdelka.

### VDRŽEVANJE

Zamenjava:



- plošča za vizir glejte sliko (C:1-C:4)
- varilni filter glejte sliko. (D:1 -D:4)
- naglavno ogrodje glejte sliko. (E:1)
- trak za pot glejte sliko (F:1)
- pokrivalo glejte sliko. (G:1)

⚠ Obrabljene dele odvrzite v skladu z lokalnimi regulativami.

### 3M™SPEEDGLAS™FX AIR

Zamenjava obraznega tesnila glejte sliko (H:1) pregled, (H:2-H:6) navodila, (H:7) pravilna namestitve.

### SHRANJEVANJE IN TRANSPORT

Ne shranjujte izven temperaturnega razpona - 30°C do +70°C.  all vlage nad 90% . Originalna embalaža je primerna za transport.

### TEHNIČNE SPECIFIKACIJE

#### MASA:

Varilni ščit s stranskimi okni SideWindows (brez ogrodja in varilnega filtra): 430 g

Varilni štít s cevjo za zrak, s Side-Windows (brez ogrodja in varilnega filtra): 640 g  
naglavno ogrodje 135 g

#### VIDNO POLJE:

Plošča za vizir: 100 x 170 mm  
Temperatura delovanja: -5°C do +55°C

Velikosti glave: 50-64

#### MATERIAL:

Ščit: PPA  
Srebrni srednji okvir: PA  
Stranska okna SideWindows: PC  
Naglavno ogrodje: PA, PP, TPE, PE

## Zvračské štíty 3M™ Speedglas™ 9100FX a 3M™ Speedglas™ 9100FX s prívodom vzduchu - Inštrukcie

(SK)

### NÁVOD NA POUŽITIE

Prečítajte si tieto inštrukcie spolu s ostatnými relevantnými 3M Návodmi na použitie pre 3M Speedglas zvračské filtre, 3M jednotky pre prívod vzduchu a s referenčnými letákmi, kde nájdete informácie o schválených kombináciách jednotiek na prívod vzduchu, náhradných dieloch a príslušenstve.

### POPIS SYSTÉMU

3M Speedglas 9100FX pomáha chrániť užívateľov zrak a tvár pred iskrami a nebezpečným ultra-fialovým žiarením (UV) a infra-červeným žiarením (IR), ktoré vznikajú počas oblúkového/plynového zvarovania. Tento produkt možno používať iba s 3M Speedglas zvračskými filtrami a ochrannými sklíčkami série 9100. 3M Speedglas 9100FX chráni užívateľa i voči určitým prachovým časticiam, pokiaľ sa používa spolu s jednotkou na prívod vzduchu.

### ⚠ UPOZORNENIE

Správny výber, školenie, použitie a náležitá údržba sú nevyhnutné pre adekvátnu ochranu užívateľa. Nedodržanie všetkých pokynov o použití tohto výrobku a/alebo nesprávne nosenie kompletného produktu počas celej doby, kedy je užívateľ vystavený nebezpečnému prostrediu, môže nepriaznivo ovplyvniť zdravie užívateľa, zapríčiniť vážne alebo život ohrožujúce ochorenie, zranenie alebo trvalú prácu neschopnosť. Aby ste sa uistili, že produkt je pre Vás vhodný a že ho správne nosíte, dodržiavajte všetky lokálne nariadenia a získajte všetky dostupné informácie.

**Zvýšenú pozornosť venujte upozorneniam, pri ktorých je výstražný trojuholník ⚠.**

### SCHVÁLENIA

Produkty spĺňajú požiadavky nariadenia Európskeho spoločenstva č. 89/686/EEC (Nariadenie o osobných ochranných pracovných prostriedkoch) a majú značenie CE. Produkty spĺňajú požiadavky harmonizovaných Európskych noriem EN 175 a EN 166. Certifikáciu podľa článku 10, EC Typová skúška vydala: DIN Certco Prüf- und Zertifizierungszentrum (Autorizovaná skúšobňa č. 0196). Systém Speedglas série 9100FX na ochranu dýchania spĺňa požiadavky harmonizovaných noriem EN 12941 resp. EN 14594. Systémy 3M Speedglas 9100 FX obsahujúce filtračno-ventilačné jednotky alebo regulátory dodávaného vzduchu s označením CE0194 boli certifikované podľa Článku 10, EC – Typová skúška a Článku 11, EC – Kontrola kvality spoločnosťou INSPEC International Ltd.

Systémy 3M Speedglas 9100 FX obsahujúce filtračno-ventilačné jednotky alebo regulátory dodávaného vzduchu s označením CE0086 boli certifikované podľa Článku 10, EC – Typová skúška a Článku 11, EC - Kontrola kvality spoločnosťou BSI.

### OBMEDZENIA

⚠ Používajte iba s originálnymi 3M Speedglas náhradnými dielmi a príslušenstvom, ktoré sú uvedené v referenčnom letáku a sú v súlade s podmienkami použitia uvedenými v Technickej špecifikácii.

⚠ Použitie substitučných komponentov alebo modifikácií, ktoré nie sú uvedené v tomto návode na použitie, môže vážne oslabiť ochranu užívateľa a môže viesť k strate záruky alebo zapríčiniť, že produkt nebude spĺňať požiadavky ochrannej triedy a schválení.

⚠ Chrániče zraku, nosené na klasických dioptrických okuliaroch, môžu preniesť náraz a ohroziť užívateľa.

⚠ Speedglas zvračský štít nie je určený na náročné zvarovanie/rezanie nad úrovňou hlavy, nakoľko existuje nebezpečenstvo popálenia padajúcim roztopeným kovom.

⚠ Ak sa vo vašej blízkosti zvára, alebo ak existuje možnosť prieniku odrazeného svetla cez bočné priezory, je potrebné použiť kryty bočných priezorov (pozri obr. 1:1).

⚠ Materiály, ktoré sa dotýkajú užívateľovej tváre u väčšiny užívateľov nevyvolávajú žiadne alergické reakcie. Tieto produkty neobsahujú žiadne časti vyrobené z prírodného kaučuku.

### 3M™ SPEEDGLAS™ FX S PRÍVODOM VZDUCHU

⚠ Nepoužívajte na ochranu dýchania voči neznámym znečisťujúcim látkam, alebo ak nie je známa ich koncentrácia, alebo ak tieto látky bezprostredne ohrozujú život a zdravie (IDLH).

⚠ Nepoužívajte v atmosfére, ktorá obsahuje menej ako 19,5% kyslíka (Definícia 3M. Jednotlivé krajiny môžu aplikovať vlastné limity na množstvo kyslíka. Ak máte pochybnosti, vyhľadajte pomoc.)

⚠ Nepoužívajte tieto produkty v kyslíkových alebo kyslíkom obohatených atmosférach.

⚠ Okamžite opusťte znečistený priestor, ak: je niektorá časť produktu poškodená, sa prietok vzduchu zníži alebo úplne zastaví, sa sťažú dýchanie, sa vyskytne pocit nevoľnosti alebo iné ťažkosti, zacitíte alebo budete mať chuť znečistenia v ústach, alebo ak nastane podráždenie.

⚠ Vietor s rýchlosťou nad 2m/s alebo vysoké pracovné nasadenie (ak vedú k podtlaku v hlavovom diele) môžu viesť k oslabeniu ochrany. Vhodne prispôbte zariadenie, alebo zväzte alternatívnu formu ochrany dýchania.

⚠ Užívateľia by mali byť hladko oholení na miestach, kde sa tvárové tesnenie dotýka tváre.

⚠ Pri práci v studenom prostredí s rizikom zahmlievania, by mal byť použitý prierez s úpravou voči zahmlievaniu (52 30 01).

### ZNAČENIA

3M 1 BT N (1= optická trieda, BT= stredná energia nárazu pri extrémnych teplotách (-5°C až +55°C), N= odolnosť voči zahmlievaniu)

3M EN166BT (stredná energia nárazu pri extrémnych teplotách (-5°C až +55°C) BT)

3M EN175B (stredná energia nárazu B)

3M EN12941 TH3 (nominálny ochranný faktor 500, vysoké



požadavky na dýchaciu hadicu a spoje)

3M EN12941 TH2 (nominálny ochranný faktor 50, stredné požiadavky na dýchaciu hadicu a spoje)

3M EN14594 2B/3B (nominálny ochranný faktor 50/200, zvýšené požiadavky)

Dodatочné značenia na produkte sa vzťahujú na ďalšie normy.



= Pred použitím si prečítajte návod na použitie

## PRÍPRAVA NA POUŽITIE

Pozorne skontrolujte produkt, či je kompletný (pozri obr. A:1), nepoškodený a správne zložený. Pred použitím je potrebné všetky poškodené a chybné časti vymeniť.

⚠ Zváračský štít je teplo-vzdorný, avšak môže začať horieť alebo topiť sa pri kontakte s otvoreným ohňom alebo veľmi horúcimi povrchmi. Udržujte zväračský štít čistý, aby ste znížili toto riziko.

## PREVÁDZKOVÉ POKYNY

Nastavte zväračský štít podľa vašich individuálnych požiadaviek, aby ste dosiahli maximálne pohodlie a ochranu. (pozri obr. B:1 - B:4). Zväračská prilba má dva nastavovacie gombíky, s dvomi rôznymi funkciami, ktoré pracujú nezávisle od seba. Gombík na pravej strane je určený na zvýšenie alebo zníženie trenia a gombík na ľavej strane slúži na nastavenie parkovacej pozície. Otočením praveho gombíka v smere hodinových ručičiek zvýšite trenie nahor alebo nadol. Otočením ľavého gombíka v smere hodinových ručičiek upravíte držiaku silu prilby v zdvihutej polohe (tzv. parkovacej pozícii). **Poznámka!** Ak je tento gombík utiahnutý príliš, nebude parkovacia pozícia fungovať správne (pozri obr. K:1-K:2).

### 3M™ Speedglas™ FX s prívodom vzduchu

Nastavte a pripevnite Jednotku na prívod vzduchu podľa popisu v príslušnom Návode na použitie. Prispôsobte tvárové tesnenie tak, aby kopirovalo kontúry vašej tváre. (pozri obr H:8) Pomocou deflektora (výrobné číslo 53 50 00), ktorý je určený pre 3M™ Speedglas™ zväračský štít 9100FX s prívodom vzduchu, môžete zmeniť smer prúdenia vzduchu vo vnútri štítu. (pozri obr J:1)

⚠ Je dôležité, aby bolo tvárové tesnenie správne nasadené a pripevnené, aby sa zachoval správny ochranný faktor. Neskladajte si zväračský štít, ani nevypínajte prívod vzduchu, pokiaľ neopustíte znečistený priestor.

## Upute za upotrebu 3M™ Speedglas™ 9100FX i 3M™ Speedglas™ 9100FX Zračnog štitnika za zavarivanje



### UPUTE ZA UPOTREBU

Molimo pročitajte ove upute za upotrebu u kombinaciji s ostalim relevantnim 3M Korisničkim uputama za korištenje Speedglass filtra za zavarivanje, 3M Zračnih jedinica i Referentnih letaka gdje ćete naći informacije od odobrenim kombinacijama Jedinica za zračnu dostavu, rezervnim dijelovima i opremi.

### OPIS SISTEMA

3M Speedglas 9100FX pomaže u zaštiti korisnikovih očiju i lica od iskrica/prskanja, štetnih ultra-ljubičastih zraka (UV) i infra-crvene radijacije (IR) koji proizlaze iz određenih postupaka zavarivanja. Proizvod je dizajniran kako bi se koristio isključivo sa 3M Speedglas 9100 filtra za zavarivanje i zaštitnim pločama. 3M Speedglass 9100FX air također štiti i od određenih zračnih kontaminirajućih čestica kada se koristi u kombinaciji sa odobrenom Jedinicom zračne dostave.

## ČISTENIE

Zväračský štít čistite s jemným čistiacim prostriedkom a vodou.

⚠ Aby ste zabránili poškodeniu produktu, nepoužívajte na čistenie rozpúšťadlá. Kryt hlavového dielu čistite podľa pokynov k čisteniu, ktoré sú uvedené na produkte.

## ÚDRŽBA

### Výmena:

- ochranného sklíčka, pozri obr. (C:1 – C:4)
- zväračského filtra, pozri obr. (D:1 – D:4)
- hlavového pásu, pozri obr. (E:1)
- potného pásika, pozri obr. (F:1)
- hlavového krytu, pozri obr. (G:1)

⚠ Opatrované časti by mali byť zlikvidované v súlade s miestnymi nariadeniami.

### 3M™ SPEEDGLAS™ FX S PRÍVODOM VZDUCHU

Výmena tvárového tesnenia, pozri obr. (H:1) prehľad, (H:2-H:6) postup výmeny, (H:7) správne nasadené tesnenie

## SKLADOVANIE A PREPRAVA

Produkt skladujte pri teplote od -30°C do +70°C  $\pm$  5°C, s relatívnou vlhkosťou nižšou ako 90%  $\pm$  5%. Na prepravu produktu je vhodné originálne balenie.

## TECHNICKÉ ŠPECIFIKÁCIE

### HMOTNOST:

Zväračský štít s bočnými priezormi (bez hlavového pásu a zväračského filtra): 430 g  
Zväračský štít so vzduchovým kanálikom a bočnými priezormi (bez hlavového pásu a zväračského filtra): 640 g  
Hlavový pás 135 g

### ZORNÉ POLE:

Ochranné sklíčko: 100 x 170 mm  
Prevádzková teplota: -5°C až +55°C  
Rozmery hlavy: 50-64

### MATERIÁL:

Štít: PPA  
Strieborný rám: PA  
Bočné priezory: PC  
Hlavový pás: PA, PP, TPE, PE

### ⚠ UPOZORENJE

Primeren odabir, trening, upotreba i održavanje ključni su kako bi proizvod štito korisnika. Bilo koje nepridržavanje uputa za upotrebu ovih zaštitnih proizvoda i/ili neprimjereno nošenje kompletnog proizvoda prilikom svih perioda izloženosti može ozbiljno naštetiti korinikovo zdravlje, dovesti do ozbiljnih po život opasnih bolesti, oizjeda ili trajnog invaliditeta.

Za zgodnu i primerjenu upotrebu partite lokalne propise, odnosi se na dostavljene informacije.

**Posebnu pozornost treba obratiti na izjave upozorenja**  
⚠ kada su označena.

### ODOBRENJA

Ovi proizvodi zadovoljavaju uvjete Direktive Europske Zajednice 89/686/EEC (Direktiva osobne zaštitne opreme) i označeni su sa CE. Proizvodi su usklađeni sa Europskim standardima EN175 i EN166. Certifikat pod Člankom 10,

EC Tip ispitivanja je izdan od strane DIN Certo Prüf- und Zertifizierungszentrum (obavješteno tijelo br.0196). Speedglas 9100FX sustav zračnih respiratora usuglašen je sa usklađenim standardima En 12941 resp En 14594. 3M Speedglass 9100 FX Zračni sustavi usklađeni su sa Zračnim filtrima ili su osigurani oznakom CE0194 i imaju certifikat pod Člankom 10, EC Tip ispitivanja i Članak 11, EC Kontrola kvalitete izdana od strane INSPEC International Ltd.

3M Speedglas 9100 FX Zračni sustavi usklađeni su sa Zračnim filtrima ili su osigurani oznakom CE0086 i imaju certifikat pod Člankom 10, EC Tip ispitivanja i Članak 11, EC kvaliteta kontrola izdana od BSI.

## OGRAIČENJA UPOTREBE

- ⚠ Upotrebljavati samo sa originalnim 3M rezervnim dijelovima i opremom koja su navedena u letku i unutar uvjeta upotrebe opisana u Tehničkim specifikacijama
- ⚠ Upotreba zamjenskih komponenti ili modifikacija koja nije specificirana u uputama za upotrebu može ozbiljno naštetiti proizvodu i poništiti jamstvo ili prouzročiti da proizvod ne udovoljava klasifikaciji zaštite i odobrenja.
- ⚠ Aštitia za oči nošena preko običnih naočala za vid može prenositi udar i uzrokovati opasnost prema korisniku.
- ⚠ 3M Speedglas Štitnik za varenje nije dizajniran za varenje/rezanje kada postoji rizik od opekotina rastaljenih čestica.
- ⚠ Bočna stakla bi trebala biti pokrivena sa pločama u situaciji kada ostali zavarivači rade pored Vas i u situaciji kada reflektirajuće svjetlo može proći kroz Bočna stakla. (vidjeti sliku I:1)
- ⚠ Materijali koji dođu u kontakt s korisnikovom kožom ne bi smjeli kod većine izazvati alergijske reakcije. Ovi proizvodi ne sadrže dijelove od prirodnog latex gume.

## 3M™ SPEEDGLAS™ FX AIR

- ⚠ Ne upotrebljavajte za respiratornu zaštitu protiv nepoznatih atmosferskih kontaminirajućih čestica ili kada je koncentracija konatimanata nepoznata ili ili opasna po život (IDLH).
- ⚠ Ne upotrebljavajte u okolini sa manje od 19,5% kisika (3M definicija: Individualne zemlje mogu primjeniti svoja određena ograničenja kisika. Ako niste sigurni, potražite savjet).
- ⚠ Ne upotrebljavajte proizvod u atmosferi punoj kisika.
- ⚠ Smjesta napustite kontaminirajuće mjesto ako: Bilo koji dio sistema postane oštećen, protok zraka u pokrivalo za glavu se smanji ili prekine, disanje postane otežano, osjetite vrtoglavicu ili nešto slično, nanjušite ili okusite kontaminante ili iritaciju.
- ⚠ Vjetrovi iznad 2m/s, ili visoke stope rada (gdje je pritisak unutar pokrivala za glavu negativan) može smanjiti zaštitu. Prilagodite opremu primjereno ili koristite alternativne izvore zraka.
- ⚠ Korisnik bi trebao bit svježe obrijan gdje respiratorni otvor dolazi u kontakt s licem.
- ⚠ Za rad u hladnim uvjetima, pločica vizira protiv magle mora se upotrijebiti kako bi se izbjegao rizik od zamagljenja vizira (52 30 01).

## OSNAKE OPREME

3M 1 BT (1=optička klasa, BT=udar srednje snage na ekstremnim temperaturama (-5°C i +55°C), N=otpor prema magljenju)

3M EN166BT (udar srednje snage na ekstremnim temperaturama(-5°C i +55°C)BT)



3M EN175B (udar srednje snage B)

3M EN12941 TH3 (nominalna zaštitna faktor 500, jača snaga potrebna je za cijev za disanje i spojnicu)

3M EN12941 TH2 (nominalna zaštitna faktor 50, srednja snaga potrebna je za cijev za disanje i spojnicu)

3M EN14594 2B/3B (nominalni zaštitni faktor 50/200, potrebna je viša jačina)

Za ostale oznake na proizvodu odnose se na druge norme.

  = Pročitajte upute prije upotrebe.

## PRIPREMA ZA UPOTREBU

Oprezno provjerite da je proizvod kompletan (vidi sliku A:1), neoštećena i ispravno sastavljeni, svaki oštećeni ili defektni dio treba biti zamjenjen prije svake upotrebe.

⚠ Štit za zavarivanje je otporan na vrućinu, ali je zapaljiv i topljiv u dodiru sa otvorenim plamenom ili jako vrućim površinama. Držite štit čist kako bi umanjili rizik.

## UPUTE ZA UPOTREBU

Prilagodite štit za zavarivanje prema svojim individualnim potrebama kako bi dobili najveći komfort i zaštitu. (vidi sliku B:1 – B:4). Kaciga za zavarivanje ima dva čvora za prilagođavanje, s dvije različite funkcije, koje rade neovisno jedna od drugoj. Desni čvor je za trenje prema gore i prema dolje, a lijevi čvor je za parking položaj. Okretanjem desnog čvora u smjeru kazaljke na satu će pojačati trenje gore i dolje. Okretanjem lijevog čvora u smjeru kazaljke na satu, prilagođava se čvrstoća kacige dok je u podignutom položaju (parking položaj). **Napomena:** Ako je čvor prečvrsto stegnut, parking položaj neće funkcionirati kako treba. (Vidi sliku K:1-K:2)

## 3M™ Speedglas™ FX air

Prilagodite i namjestite Jedinicu kako je objašnjeno u uputama za upotrebu. Prilagodite otvor za lice da pristaje obrisu Vašeg lica (vidi sliku H:8). Zračni deflektor (dio br. 535000) for 3M™ Speedglas™ 9100FX Zračni štit za zavarivanje može biti prilagođen da promjeni zrak unutar štita. (vidi sliku J:1)

⚠ Važno je da je otvor za lice pravilno namješten kako bi pružao maksimalni zaštitni faktor. Ne uklanjajte štit za zavarivanje ili isključujte dovod zraka dok niste izašli iz kontaminirajuće prostorije.

## UPUTE ZA ČIŠĆENJE

Čistite štit za zavarivanje sa blagim deterdžentom i vodom.

⚠ Kako bi izbjegli oštećenja štita ne upotrebljavajte otapala za čišćenje. Očistite pokrivalo prema instrukcijama za pranje, na proizvodu.

## ODRŽAVANJE

### Zamjena:



- ploče vizira. Vidi sliku (C:1-C:4)
- filtra za zavarivanje. Vidi sliku (D:1 -D:4)
- Trake za kosu, vidi sliku (E:1)
- Zavoj, vidi sliku (F:1)
- Pokrivala za glavu, vidi sliku (G:1)

⚠ Izošene proizvode treba zbrinuti u skladu s lokalnim propisima.,

## 3M™ SPEEDGLAS™ FX AIR

Zamjena otvora za lice, vidi sliku (H:1), pregled, (H:2-H:6) koraci montaže, (H:7) pravilno montiran.

## SKLADIŠTENJE I TRANSPORT

Ne spremajte izvan ranga temperature - 30°C to +70°C  ili vlažnosti iznad 90% . Originalno pakiranje je primjereno za transport.

## TEHNIČKE SPECIFIKACIJE

### TEŽINA:

Štit za zavarivanje s bočnim staklima (bez trake za kosu i filtra za zavarivanje): 430 g

Štit sa rupom za zrak, s bočnim staklima (bez trake za kosu i filtra za zavarivanje): 640 g

Traka za kosu 135 g

## PREGLED PODRUČJA:

Ploča vizira:	100 x 170 mm
Temperatura rada:	-5°C do +55°C
Veličina glave:	50-64

## MATERIJAL:

Štit:	PPA
Srebrni prednji okvir:	PA
Bočna stakla:	PC
Traka za kosu:	PA, PP, TPE, PE

# Instrukcije 3M™ Speedglas™ 9100FX i 3M™ Speedglas™ 9100FX (RS) Air Welding Shields/kacige za zavarivanje za sistem za dovod vazduha

## UPUSTVO ZA UPOTREBU

Molimo pročitajte ovo upustvo zajedno sa drugim relevantnim 3M upustvima za upotrebu za 3M Speedglas welding filters /filterima za zavarivanje, 3M jedinica za dovod vazduha i referentnim listovima gde ćete naći informacije o odobrenim kombinacijama jedinica za dovod vazduha, rezervnim delovima i priboru.

## OPIS SISTEMA

3M Speedglas 9100FX štiti oči i lice korisnika od varnica/prskanja, štetnog ultra-ljubičastog zračenja(UV) i infracrvenog zračenja(IR) koji su rezultat izvesnih lučno/gasnih zavarivačkih procesa. Proizvod je dizajniran samo za upotrebu 3M Speedglas 9100 filterima za zavarivanje i zaštitnim pločama. 3M Speedglas 9100FX za sistem za dovod vazduha još štiti od izvesnih zagadivača iz vazduha, kada se koristi sa odobrenim jedinica za dovod vazduha.

## ⚠ UPOZORENJE

Odgovarajući izbor, obuka, upotreba i održavanje su suština da bi proizvod štiti korisnika. Ako ne sledite sve instrukcije pri upotrebi ovih zaštitnih proizvoda ili/ili odgovarajuće nenošenje kompletnog proizvoda tokom svog perioda izloženosti može doći do uticaja na zdravlje korisnika, dovesti do ozbiljnih bolesti ili trajne onesposobljenosti. Za pravilnu upotrebu sledite lokalnu regulativu vezanu za sve dostupne informacije.

**Posebnu pažnju treba obratiti na znake upozorenja ⚠ gde je naznačeno.**

## ODOBRENJA

Ovi proizvodi zadovoljavaju zahteve evropskih direktiva, European Community Directive 89/686/EEC (Personal Protective Equipment Directive/ directive za ličnu zaštitnu opremu) i označeni su sa CE znakom. Proizvod je u skladu sa harmonizovanim evropskim standardima, European Standards EN 175 i EN 166. Sertifikacija po članu 10, EC Tip-ispitivanja izdat od DIN Certco Prüf-und Zertifizierungszentrum (Notified body number 0196). Speedglas 9100 FX sistem za respiratornu zaštitu u skladu sa harmonizovanim standardima EN 12941 resp EN 14594. 3M Speedglas 9100 FX Air systems-sistemi za dovod vazduha sa ugrađenim filterskom jedinicom za dovod vazduha ili regulatorima na spoljašnji izvor vazduha označeni sa CE0194 sertifikovani su pod artiklom 10, EC tip ispitivanja i artiklom 11 EC kontrole kvaliteta izdatom od INSPEC International Ltd.

3M Speedglas 9100 FX Air systems-sistemi za dovod vazduha sa ugrađenim filterskom jedinicom za dovod vazduha ili regulatorima na spoljašnji izvor vazduha označeni sa CE0086 sertifikovani su pod artiklom 10, EC tip ispitivanja i artiklom 11 EC kontrole kvaliteta izdatom od BSI.

## OGRAĐENJA PRI UPOTREBI

⚠ Koristiti samo sa originalnim 3M™ Speedglas™ brand rezervnim delovima I priborom navedenim u referentnom listetu I pri uslovima upotrebe datim u tehničkoj specifikaciji.

⚠ Upotreba substituisanih ili modifikovanih komponenti,

koje nisu navedene u ovim upustvima za upotrebu može ozbiljno narušiti zaštitu I poništiti garanciju ili prouzrokovati neusaglašenost sa klasifikacijom za zaštitu I odobrenjima.

⚠ Nošenje preko naočara sa dioptrijom može dovesti do opasnosti za korisnika.

⚠ Speedglas kaciga za zavarivanje nije dizajnirana za procese zavarivanja/sečenja iznad glave kada postoji rizik od gorenja od palog, istopljenog metala.

⚠ SideWindows/bočni prozori treba da budu pokriveni sa pokrivnim pločama u situacijama kada drugi zavarivače rade pored vas i u situacijama gde reflektovana svetlost može proći kroz bočne prozore (pogledati sliku I:1)

⚠ Materijali koju mogu doći u kontakt sa kožom korisnika po našim saznanjima ne prouzrokuju alergijske reakcije na većini osoba. Ovi proizvodi ne sadrže komponente od prirodne gume, lateksa.

## 3M™ SPEEDGLAS™ FX ZA SISTEM ZA DOVOD VAZDUHA

⚠ Ne koristiti za respiratornu zaštitu od nepoznatih zagadivača u atmosferi ili kada je koncentracija zagadivača nepoznata ili odmah opasna po život ili zdravlje (IDLH).

⚠ Ne koristiti u atmosferi sa manje od 19.5% kiseonika (3M definicija). Zemlje mogu individualno postavljati vlastita ograničenja za nedostatak kiseonika. Tražite savet, ako ste u nedoumici.

⚠ Ne koristite ove proizvode u atmosferi kiseonika ili obogaćenju kiseonikom.

⚠ Odmah napustite kontaminiranu oblast ako: Neki deo sistema se ošteti, dotok vazduha u kacigu se smanji ili prestane, disanje postane otežano, pojavi se nesvesnica ili druge neprijatnosti, osetite miris ili ukus zagadivača ili se pojavi iritacija.

⚠ Jak vetar iznad 2m/s, ili veoma riskantni, radni uslovi (gde pritisak u kacigi može postati negativan) mogu smanjiti zaštitu. Podesiti opremu kako je naznačeno ili imati obzira prema alternativnom obliku uređaja za respiratornu zaštitu.

⚠ Korisnici treba da budu dobro obriyani gde zaptivka za lice respiratora dolazi u kontakt sa licem.

⚠ kada radite u hladnim uslovima treba da koristite ploču vizira protiv zamagljivanja zbog rizika od magljenja (52 30 01).

## OZNAČAVANJE OPREME

3M 1 BT N (1= optička klasa, BT=udari srednje energije pri ekstremnim temperaturama (-5°C i +55°C), N= otpornost na magljenje)

3M EN166BT (udari srednje energije pri ekstremnim temperaturama (-5°C i +55°C) BT)



3M EN175B (udari srednje energije B)

3M EN12941 TH3 (nominalni, zaštitni faktor 500, zahteve za pojačanom izdržljivošću za creva za disanje i spojnice)

3M EN12941 TH2 (nominalni, zaštitni faktor 50, zahteve za

средњом издржљивошћу за creva за дисање и spoјнице)  
3M EN14594 2B/3B (номинални заштитни фактор 50/200,  
yahteв за повећаном jaчином)

Додатне ознаке на производу су везане за друге  
стандарде.

  = Читajte упутство пре употребе.

### ПРИПРЕМА ЗА УПОТРЕБУ

Пазиљиво проверите да је производ комплетан (погледати слику  
A:1), неоштећен и коректно састављен, оштећени или неисправни  
делови морају бити замењени пре сваке употребе.

⚠ Кацига за заваривање је отпорна на топлоту, али може  
се запалити или истопити у контакту са отвореним пламеном  
или веома топлотом површином. Чувајте кацигу да  
минимизирате овај ризик.

### ОПЕРАТИВНЕ ИНСТРУКЦИЈЕ

Подесити кацигу за заваривање према вашиm, индивидуалним  
захтевима то постигнете максимални комфор и заштиту.  
(погледати слику B:1 - B:4). Кацига за заваривање има два  
дугмета за podeшавање, са две различите функције, која раде  
независно једно од другог. Дугме на десној страни је за  
померање горе-доле, а лево дугме за nameштанје позације.  
Okретање дугмета на десној страни у смеру казaljке на  
сату прилагодиће држање шлема у горњој позацији (nameштена  
позација). **Примедба!** Ако је ово дугме пренапрегнато  
неће функционисати како треба (погледати слику K:1-K:2)

### 3M™ Speedglas™ FX за систем за довод ваздуха

Подесите I причврстите Air Delivery Unit /јединицу за довод  
ваздуха, као што је описано у одговарајућем упутству за  
употребу. Подесите заптикву за лице да одговара облику лица.  
(погледати слику H:8) Усеривач ваздуха (део број 535000)  
на 3M™ Speedglas™ 9100FX Air Welding Shield/ кациги  
за заваривање за систем за довод ваздуха може бити  
nameштен да менја дистрибуцију ваздуха у кациги. (погледати  
слику J:1)

⚠ Важно је да је заптик за лице коректно nameштена I  
причвршћена да би обезбедила одговарајући, заштитни  
factor. Не скидајте кацигу I не искључите снабдевање  
ваздухом све док не напустите контаминирану област.

### ИНСТРУКЦИЈЕ ЗА ЧИШЋЕЊЕ

Чистите кацигу за заваривање са благим deterждентом I  
водом.

⚠ Да избегнете оштећење кациге немојте користити  
rastvarače за чишћење. Чистите покривку за главу према  
инструкцијама за прање на производјачкој етикету.

### ОДРШАВАЊЕ

#### Замена:

- плоче визира, погледати слику (C:1-C:4)
- филтера за заваривање, погледати слику (D:1 -D:4)
- траке за главу, погледати слику (E:1)
- знојнице, погледати слику (F:1)
- покривке за главу, погледати слику (G:1)

⚠ Изношени делови производа се одлажу у складу са  
локалном регулативом.

### 3M™ SPEEDGLAS™ FX ЗА СИСТЕМ ЗА ДОВОД ВАЗДУХА

Замена заптикве за лице , погледати слику (H:1) pregled,  
(H:2-H:6) коракe при nameштанју, (H:7) коректно nameштено.

### СКЛАДИШТЕНЈЕ I ТРАНСПОРТ

Не складиштити у опсеги temperature ван - 30°C до +70°C  
↕ или при влажности преко 90% ↕. Originalно паковање је  
погодно за транспорт.

### ТЕХНИЧКА СПЕЦИФИКАЦИЈА

#### ТЕЖИНА:

Кацига за заваривање са боћним  
прозорима (без траке за главу I филтера  
за заваривање): 430 g

Кацига за заваривање са каналом за  
ваздух, са боћним прозорима (без  
траке за главу I филтера за заваривање): 640 g

Трака за главу 135 g

#### ВИДНО ПОЛЈЕ:

Плоча визира: 100 x 170 mm

Оперативна температура: -5°C то +55°C

Величина главе: 50-64

#### МАТЕРИЈАЛ:

Кацига: PPA

Okвир сребрне плоче: PA

Боћни прозори: PC

Трака за главу: PA, PP, TPE, PE

## Ауа қорғаныс қалқаншасын пайдалану бойынша нұсқама



### ПАЙДАЛАНУШЫҒА АРНАЛҒАН НҰСҚАМА

Берілген нұсқаманы, 3M™ Speedglas™ 9100FX  
дәнекерлеу филтрлерін пайдалану бойынша  
нұсқаманы және ауамен тасымалдау бойынша  
қондырғылардың, қосымша бөліктердің және  
жабдықтардың бекітілген комбинациялары туралы  
ақпаратты табуыңызға болатын ақпараттық қосымша  
бетпен қоса мүқият оқып шығуыңызды өтiнеміз.

### ЖҮЙЕНІ СИПАТТАУ

3M™ Speedglas™ 9100FX кейбір электродәнекерлегіш  
және газдық дәнекерлегіш процесстерді орындау  
барысында туындайтын ұшқын және шашырандыдан,  
зиянды ультракүлгін сәулелерден жұмысшының көзін  
және бетін қорғауды қамтамасыз етуге көмектеседі.

Берілген өнім 3M Speedglas 9100 жарық филтри және  
қорғаныс панелі комбинациясында пайдалану үшін  
жасап шығарылған. 3M™ Speedglas™ 9100FX сонымен  
қатар ауаны тасымалдау бойынша бекітілген жүйені  
пайдалануда ауа арқылы таралатын кейбір ластаушы

заттардан қорғанысты қамтамасыз етеді.

### ⚠ НАЗАР САЛЫҢЫЗ

Тиісті таңдау, оқыту, пайдалану және техникалық  
қызмет көрсету пайдаланушының тиісті түрде қорғауды  
қамтамасыз етуде маңызды мәнге ие. Берілген  
қорғаныс құралдарын пайдалану бойынша барлық  
нұсқамаларды орындамау және/немесе құрастырылған  
қорғаныс құралының әсер етудің барлық кезеңінде  
қате пайдаланылуы, пайдаланушының денсаулығына  
кері әсерін тигізуі, ауыр және қатерлі ауруларға  
шалдықтыруы, зағиптыққа немесе тұрақты түрде  
еңбекке жарамсыздыққа әкелуі мүмкін. Дұрыс  
пайдалану үшін жергілікті нормаларды орындаңыз,  
ұсынылған ақпаратты мүқият оқыңыз.

⚠Таңбасы бар ескертулерге аса назар аударыңыз.

### СЕРТИФИКАТТАР

Бұйымдар Еуропалық Қоғамдастықтың Директивасы  
89/686/EEC (жеке қорғаныс құралдары директивасы)

талабына жауап береді және CE белгісімен таңбаланған. Берілген бұйымдар EN 175 және EN 166 сәйкестендірілген Еуропалық Стандарттарға сай келеді. Бұйым 10 баңқа сай сертифициқталудан, сонымен қатар DIN Certco Prüf- und Zertifizierungszenrum (хабарландыру нөмірі 0196) типтік үлгіні сынаудан өтті.

Ауа респираторлық жүйе Speedglas™ 9100FX сәйкестендірілген стандарттар EN12941 және EN 14594 сай келеді. Speedglas 9100 FX Air ауаны күштеп беру құрылғысы немесе жиырылатын ауаны тасымалдайтын бағдаршалары бар Ауа қорғаныс қалқаншасы CE0194 таңбасымен белгіленіп, INSPEC International Ltd. компаниясы шығарған «ЕҚ типтік тестілеу» 10-шы бабы мен «ЕҚ сапаны қадағалау» 11-шы бабына сай сертифициқталған. CE0086 таңбасымен белгіленген Speedglas 9100 FX Air ауаны күштеп беру құрылғысы немесе жиырылатын ауаны тасымалдайтын бағдаршалары бар Ауа қорғаныс қалқаншасы Британ стандарттар институты (BSI) шығарған «ЕҚ типтік тестілеу» 10-шы бабы мен «ЕҚ сапаны қадағалау» 11-шы бабына сай сертифициқталған.

### ПАЙДАЛАНУ ШЕКТЕУЛЕРІ

△ ақпараттық қосымша бетке көрсетілген, 3М™ Speedglas™ маркасының тек түпнұсқалы қосымша бөліктерін және жабдықтырғы ғана, техникалық сипаттамаларда белгіленген эксплуатация шарттарына сай пайдаланыңыз.

△ Осы пайдалану туралы нұсқауында көрсетілмеген ауыстырғы бөлшектерін, жапсырмаларды, бояуларды пайдалану, оның қорғанышын әлсіретеді, кепілдік жағынан талаптарды жарамсыз етеді немесе өнімді қорғаныш дәрежесінің бағалануы және бөлінгені жағынан лайықсыз етеді.

△ Дәлдеу көздіріктері үстіне киілген қорғаныс көздіріктері, соққыны жіберіп алуы мүмкін, осы арқылы пайдаланушының денсаулығына қатер төндіруі мүмкін.

△ Балқыған металдың түсуінен күйе қауіпі туатындықтан, қорғаныс дұлығасы бастан жоғары дәнекерлеу/кесу жұмыстарын жасауға жарамайды.

△ Егер сіздің артыңызда басқа дәнекерлеушілер жұмыс жасап жатқан жағдайда, сонымен қатар, егер шағылқан жарық бүйірдегі пластиналардан өтіп кетуі мүмкін жағдайларда бүйірдегі пластиналар қорғаныс пластиналарымен жабылуы тиіс (1:1 сур. қараңыз).

△ Терімен реакцияға түсуі мүмкін материалдар аллергиялық реакциялар пайда болуына әкелмеуі тиіс. Берілген өнім құрамында табиғи латекстен жасалған құрамдас бөліктер жоқ.

### 3М™ SPEEDGLAS™ 9100FX АУА ЖҮЙЕСІ

△ Егер атмосфералық ластаушылар шоғырлануы деңгейі белгісіз болған жағдайда, немесе өмір және денсаулық үшін қатерлі болған жағдайда белгісіз атмосфералық ластаушылардан респираторлық қорғанысты пайдаланбаңыз.

△ Оттегі құрамы 19,5% -ден төмен атмосферада пайдалануға кеңес берілмейді (Дефиниция 3М, жекелеген мемлекеттер оттегі жетіспеушілігіне қатысты өз шектеулерін қоюы мүмкін).

△ Егер сізде қандай да бір күдік туындаған жағдайда, берілген ережені кеңеспен тексеруді өтінеміз).

△ Берілген өнімді оттегілі және оттегілі-қызыққан атмосферада пайдалануға кеңес берілмейді.

△ Егер: жүйенің кез келген бөлігі бүлінсе, бас бөлігіндегі ауа тасқыны азайса немесе тоқталса, тыны салу қиындаса, бас айналу немесе басқа да димкстік пайда

болса, сіз ластаушы бұйымдарды сезе бастасаныз немесе тіптіркену пайда болса бастаса ластанған алаңды дереу тастап шығуға кеңес беріледі.

△ Биіктігі 2м/с асатын терезелермен жұмыс барысында, немесе жоғары деңгейде жұмыс жүргізгенде (жоғары бөлік деңгейіндегі қысым негативті бола бастағанда), қорғаныс деңгейі төмендеуі мүмкін. Сізге жабдықты сәйкесінше түрде жөнге келтіруіңіз немесе альтернативті респираторлық қорғаныс құрылғысын пайдалануыңыз керек.

△ Респираторлық құрылғының ұшқы тығыздығына пайдаланушының терісі жанасатын жерінде, тері тегіс қырылуы тиіс.

△ Қоршаған ортадағы ауаның төмен температуралы жағдайында жұмыс істеу кезінде терлеуде жол бермейтін бет қорғаныс қалқаншасын қолданыңыз (52 30 01).

### ЖАБДЫҚТЫ ТАҢБАЛАУ

3М 1 VT N (1= оптикалық класс, VT= төтенше температурадағы орташа қуат өсері (-5°C және +55°C), N= Тұманға төзімділік)

3М EN166BT (орташа энергетикалық өсер ету (-5°C and +55°C) VT) шеткі температураларда

3М EN175B (орташа энергетикалық өсер ету B)

3М EN12941 TH3 (қорғаныс факторы 500 номиналды көрсеткіші, оттегілі аспап шланғысы және қосылысы үшін жоғары бекемдік бойынша жоғары талап көрсеткіштері)

3М EN12941 TH2 (қорғаныс факторы 50 номиналды көрсеткіші, оттегілі аспап шланғысы және қосылысы үшін орташа бекемдік бойынша жоғары талап көрсеткіштері)

3М EN14594 2B/3B (50/200 номиналды коэффициент қорғанысы, аса беріктілік сұранымы)

Өнімде көрсетілген қосымша таңбаланған белгілер басқа стандарттарға сілтемені білдіреді.

 Пайдаланбас бұрын нұсқаулықты оқып шығыңыз

### ПАЙДАЛАНУҒА ДАЙЫНДЫҚ

Өнімнің тұтастығын мұқият тексеріңіз (A:1 сур. қар.), сонымен қатар өнім бүлінбегенін, ұрыс жиналғанын мұқият тексеріңіз. Кез келген бүлінген немесе олықтықты бөліктерді ауыстыру қажет.

△ Қорғаныс қалқаншасы жылыға төзімді, бірақ ашық от кезі немесе ыстық беткеймен жанасқан жағдайда жанып кетуі немесе еріп кетуі мүмкін. Қалқаншаны осындай қауіпті төмендеу үшін таза күйде сақтаңыз.

### ПАЙДАЛАНУ БОЙЫНША НҰСҚАМА

Өзіңіздің жеке талаптарыңызға сай, максималды қорғаныс және ыңғайлылық деңгейі үшін, қорғаныс қалқаншасын жөнге келтіріңіз (B:1-B:4 сур. қар). Ауа қорғаныс қалқаншасында бір-біріне тәуелді емес екі бағдарлаушы түтік бар. Қалқаншаның оң жағындағы түтік қалқаншаны көтеру немесе төмен түсіру кезінде болатын жанасуға арналса, сол жағы "тұрақ" ретінде. Бағдарлаушы оң жақты түтікті сағат тілі бойынша бұрай отырып, қалқаншаны көтеру немесе түсіру кезіндегі жанасуды арттырамыз. Бағдарлаушы сол жақты түтікті сағат тілі бойынша бұрағанда қалқаншаның көтеріліп тұрған кезіндегі ұстап тұратын күшті өзгертеміз. ("тұрақ" ретіндегі күйі). Назар аударыңыз! Егер бағдарлаушы түтік қатты қысылып тұрса, "тұрақ" ретіндегі күйі тиісінше қызмет етпейтін болады. (K:1-K:2 суретін қараңыз).

### 3М™ Speedglas™ FX АУА ЖҮЙЕСІ

Сәйкесінше нұсқамада бейнеленген ауаны беру құрылғысын жөнге келтіріңіз. Бет формасына сәйкес келуі үшін ұшқы тығыздықты жөнге келтіріңіз (H:8 сур. қар) Ауа ағымын қисайтқыш (бөлшек нөмірі 535000) арнайы 3М™ Speedglas™ 9100FX Air пісіруге арналған

қалқанша ішінде ауа ағымын ауыстыру үшін бекітуге болады. (J:1 сур. қар)

⚠ Қорғаныс факторы көрсеткішін қамтамасыз етуде ұшқы тығыздықты дұрыс орнату үлкен роль атқарады. Ластанған зонаны тастап шыққанша, қорғаныс қалқаншасын шешуге немесе ауа жүйесі бойынша ауа тасқынын беруді тоқтатуға кеңес берілмейді.

**ЖАБДЫҚТЫ ТАЗАЛАУ БОЙЫНША НҰСҚАМА**  
Қорғаныс қалқаншасын су және жұмсақ жуу құралы көмегімен тазалау қажет.

⚠ Қалқаншалардың бүлінуін болдырмас үшін, ерітінділерді пайдалануға кеңес берілмейді. Бұйымның этикеткасында көрсетілген нұсқамаға сәйкес, құнқағарды тазаланыз.

### ТЕХНИКАЛЫҚ ҚЫЗМЕТ КӨРСЕТУ

Ауыстыру:

- Қалқаншаның қарай пластинасы (C:1-C:4) сур.қар.
- Дәнекерлеу фильтри, (D:1-D:4) сур.қар.
- Құлаққап буналары, (E:1) сур.қар.
- Қалпақтың ішкі таспарлары, (F:1) сур.қар.
- Күнқағар, (G:1) сур.қар.

⚠ Өнімнің тозған бөліктері локалді қауыптарға сай жойылуы қажет.

### 3M™ SPEEDGLAS™ FX АУА ЖҮЙЕСІ

Ұшқы тығыздықты ауытыру, (H:1) сур.қар., жалпы шолу, (H:2-H:6) сур.қар. орнату бойынша қадамдар, (H:7) дәл орнату.

### САҚТАУ ЖӘНЕ ТАСЫМАЛДАУ

Бұйымды таза және құрғақ, -30°C до +70°C температурасы шегінде және салыстырмалы ылғалдығы 90% аспайтын орында сақтаңыз. Біртұма қаптама бұйымды тасымалдау үшін өте ыңғайлы.

### ТЕХНИКАЛЫҚ СИПАТТАМАЛАР

#### САЛМАҒЫ:

Қорғаныс қалқаншасы бүйірлі пластиналармен (құлаққап буналарын және дәнекерлеу фильтрлерін қоспағанда) 430 г

Қорғаныс қалқаншасы ауа беру жүйесімен, бүйірлі пластиналармен (құлаққап буналарын және дәнекерлеу фильтрлерін қоспағанда) 640 г

Құлаққап буналары: 135 г

#### ШОЛУ ЗОНАСЫ:

Қарау пластинасы 100 x 170 мм

Жұмыс температурасы -5°C +55°C дейін

Бастың көлемі 50-64

#### МАТЕРИАЛ:

Қалқанша PPA

Күміс алдыңғы жиек PA

Бүйірлі пластиналар PC

Құлаққап буналары: PA, PP, TPE, PE

## Инструкции за употреба за 3M™ Speedglas™ 9100FX и 3M™ Speedglas™ 9100FX с респираторна защита



### ИНСТРУКЦИИ ЗА УПОТРЕБА

Моля, прочетете тези инструкции заедно с инструкциите за употреба на другите 3M продукти – филтри, система за подаване на въздух и референтната брошура, където можете да намерите информация за одобрените комбинации, резервните части и аксесоарите.

### ОПИСАНИЕ НА СИСТЕМАТА

3M Speedglas 9100FX помага за защита на очите и лицето на потребителя от искри/пръски, опасните UV и инфра - червени лъчи, които се получават при някои заваръчни процеси. Продуктът може да се използва само със заваръчни филтри 3M Speedglas 9100 и предпазни плаки. Респираторната защита 3M Speedglas 9100FX също предпазва от определени въздушно преносими замърсявания при употребата ѝ с одобрена система за подаване на въздух.

### ⚠ ВНИМАНИЕ

Правилният подбор, обучение, използване и поддръжка са изключително важни за предпазването на потребителя. Неспазването на всички инструкции при употреба на тези предпазни продукти и неправилната употреба на целия продукт, през всички периоди на експозиция, може да окаже сериозно влияние върху здравето на използвания, да доведе до тежки и животнозастрашаващи заболявания, наранявания или постоянна нетрудоспособност. За подходяща и правилна употреба, следвайте местното законодателство отнасящо се до цялата предоставена информация.

**Особено внимание обръщайте на предупрежденията и индикирани с ⚠.**

### ОДОБРЕНИЯ

Продуктите отговарят на изискванията на Европейска Директива 89/686/ЕЕС и притежава CE маркировка. Продуктът отговаря и на хармонизираните Европейски Стандарти, EN 175 и EN 166. Сертифицирани са според член 10 от Директивата от DIN Certco Prüf- und Zertifizierungszentrum (акредитиран орган 0196). Респираторната система 3M Speedglas 9100FX Air отговаря и на хармонизираните Европейски Стандарти EN 12941 и EN 14594. 3M Speedglas 9100 FX Air или със система за принудително подаване на въздух отговарят на изискванията и са съответно маркирани със знака CE0194, сертифицирани са съгласно член 10, ЕС-изследване на типа и член 11, ЕС за контрол на качеството, проверени от INSPEC International Ltd.

3M Speedglas 9100 FX с Air или със система за принудително подаване на въздух отговарят на изискванията и са съответно маркирани със знака CE0086, сертифицирани са съгласно член 10, ЕС-изследване на типа и член 11, ЕС за контрол на качеството, проверени от BSI.

### ОГРАНИЧЕНИЯ ЗА УПОТРЕБА

⚠ Използвайте само оригинални резервни части и аксесоари 3M™ Speedglas™ изброени в референтната брошура и според условията за употреба посочени в Техническите спецификации.

⚠ Подмяната на компоненти или модификации непосочени в тези инструкции за употреба може сериозно да понижат нивото на защита и да направи невалидни гаранционните претенции или да доведе до несъответствие със сертификацията и одобренията.

⚠ Продукти за защита на очите, носени върху стандартни

офталмогични очила създават опасност за носещият, защото може да предадат механични въздействия.

- ⚠ Заваръчните шлемове 3M Speedglas не са проектирани за заваръчни операции над глава, при които има опасност от изгаряния, причинени от падащ разтопен метал.
- ⚠ Страничните прозорци трябва да са покрити с предпазните плаки, когато около потребителя има друга заваръчна дейност или отразена светлина може да попадне в страничните прозорци (вижте фиг. I:1)
- ⚠ Материалите, които са в допир с потребителя не предизвикват алергии. Тези продукти не съдържат материали от естествен латекс.

### 3M™ SPEEDGLAS™ FX AIR РЕСПИРАТОРНА ЗАЩИТА

- ⚠ Не използвайте респираторната защита при неизвестно или опасно за живота и здравето (IDLH) замърсяване или ниво на замърсяване на атмосферата.
- ⚠ Не употребявайте в атмосфера съдържаща по-малко от 19,5% кислород (по определение на 3M).
- ⚠ Не използвайте продукта в кислородна или кислородно – обогатена атмосфера.
- ⚠ Незабавно напуснете замърсената зона ако: някоя част от системата се повреди, въздушния поток намалее или спре, затруднено дишане, замаяност или друг дискомфорт, миризма или вкус на замърсяване или дразнене.
- ⚠ Силен вятър над 2 м/с или висока температура (когато налягането във върхната част може да стане отрицателно) може да намали предпазните свойства. Направете настройки на оборудването, ако са необходими или помислете за алтернативен вариант за респираторна защита.
- ⚠ Потребителите трябва да са без лицево окосмение на местата, където уплътнението прилепва към лицето.
- ⚠ Когато се работи при по-ниска температура, противозамъглятелния панел на визора трябва да се използва, поради опасност от замъгляване (52 30 01).

### МАРКИРОВКА

3M 1 BT N (1= оптичен клас, BT= средни енергийни въздействия при екстремни температури ( - 5°C and +55°C), N= качества против изпотяване)

3M EN166BT (средно енергийни въздействия при екстремална температура ( - 5°C and +55°C) BT)

3M EN175B (средно енергийни въздействия B)

3M EN12941 TH3 (номинален фактор на защита 50, необходима е по-висока устойчивост за дихателна тръба и съединител)

3M EN12941 TH2 (нормален фактор на защита 50, необходима е средна устойчивост за дихателна тръба и съединител)

3M EN14594 2B/3B (номинален фактор на защита 50/200, изискване за по-висока издръжливост)

Допълнителна маркировка на продукта информира за други стандарти.

 = Прочетете инструкциите преди употреба

### ИНСТРУКЦИИ ЗА УПОТРЕБА

Внимателно проверете продуктът преди всяка употреба (виж фиг. A: 1). Всички уредени компоненти трябва да бъдат подменени незабавно.

- ⚠ Заваръчният шлем е устойчив на високи температури, но може да се подпали или стопи при контакт с огън или много горещи повърхности. Поддържайте шлема чист, за минимален риск.

### ФУНКЦИИ

Направете настройки на заваръчния шлем според личните Ви потребности, за да постигнете най-високо ниво на комфорт и защита. (Виж фиг. B:1 - B:4). Заваръчният шлем има два бутона за регулиране, с две различни функции, които могат да работят независимо един от друг. Десният бутон е за движение нагоре и надолу, а левият за позициониране на едно място. Включването на десния бутон по посока на часовниковата стрелка ще увеличи силите на триене при движение нагоре и надолу. Включването на левия бутон по посока на часовниковата стрелка настройва позицията на шлема в горна позиция (неподвижно състояние). **Забележка!** Ако този бутон е над позицията за неподвижно състояние, няма да функционира правилно. (вижте фиг. K:1-K:2)

### 3M™ Speedglas™ 9100FX с респираторна защита

Настройте и поставете Системата за подаване на въздух, както е посочено в съответните Инструкции за употреба. Настройте уплътнението на лицето спрямо формата на лицето (виж фиг. H:8) Въздушен разпределител (част No 535000) за 3M™ Speedglas™ 9100FX с респираторна защита може да се монтира, за да промени разпределението на въздушния поток. (виж фиг. J:1)

- ⚠ Важно е уплътнението да е прилепнало добре към лицето, за да осигури нужния фактор на защита. Не махайте заваръчния шлем или изключвайте подаването на въздух, докато не напуснете замърсената зона.

### ПОЧИСТВАНЕ

Изчистете заваръчния шлем с лек почистващ препарат и вода.

- ⚠ Не използвайте разтворители при почистването на заваръчния шлем. Почистете върхната част според инструкциите за измиване от етикета на продукта.

### ПОДДРЪЖКА

Подмяна на:



- Визор: виж фиг. (C:1-C:4)
- Заваръчен филтър: виж фиг. (D:1 -D:4)
- Лента за глава: виж фиг. (E:1)
- Хигиенична лента за изпотяване: виж фиг. (F:1)
- Върхна част: виж фиг. (G:1)

- ⚠ Изхвърлянето на износените части трябва да се осъществява според местното законодателство.

### 3M™ SPEEDGLAS™ 9100FX С РЕСПИРАТОРНА ЗАЩИТА

Подмяна на лицево уплътнение виж фиг. (H: 1) общо, (H: 2 – H: 6) монтиране, (H: 7) правилно сглобяване.

### СЪХРАНЕНИЕ И ТРАНСПОРТ

Не съхранявайте при температури извън посочените - 30°C до +70°C  или влажност над 90% . Оригиналната опаковка е подходяща при транспортиране.

### ТЕХНИЧЕСКИ СПЕЦИФИКАЦИИ

#### ТЕГЛО:

Заваръчен шлем със странични прозорци (вкл. лента за глава и заваръчен филтър): 430 g  
Заваръчен шлем с въздушна тръба и странични прозорци (вкл. лента за глава и заваръчен филтър): 640 g  
Лента за глава: 135 g

#### ЗРИТЕЛНА ЗОНА:

Визор: 100 x 170 mm  
Работна температура: -5°C to +55°C  
Размери на главата: 50-64

## MATERİYALI:

Şlem:

Srebrista predna ramka:

PPA

PA

Странични прозорци:

Лента за глава:

PC

PA, PP, TPE, PE

# Talimat 3M™ Speedglas™ 9100FX ve 3M™ Speedglas™ 9100FX Hava Sistemli Kaynak Başlıkları

(TR)

## KULLANICI TALİMATLARI

Lütfen bu talimatları, içerisinde onaylanmış Hava Dağıtım Üniteleri, yedek parça ve Aksesuar kombinasyonları hakkında bilgilerin yer aldığı 3M Speedglas kaynak filtrelerine ve 3M hava dağıtım ünitelerine ilişkin diğer ilgili 3M Kullanıcı talimatları ile Referans broşürleri ile bir arada okuyunuz.

## SİSTEM TANIMI

3M Speedglas 9100FX, kullanıcının gözlerini ve yüzünü, belirli ark/ gaz kaynak işlemlerinden kaynaklanan kırılcımlardan/ cürufan, zararlı morötesi (UV) radyasyondan ve kızılötesi (IR) radyasyondan korumasına yardımcı olur. Ürün yalnızca 3M Speedglas 9100 kaynak filtreleri ve koruyucu plakalar ile birlikte kullanılmak üzere tasarlanmıştır. 3M Speedglas 9100FX hava, onaylanmış bir Hava Dağıtım Ünitesi ile kullanıldığında havadaki belli kirlenmelere karşı da koruma sağlar.

## UYARI

Ürünün kullanıcılara fayda sağlaması, gerektiği biçimde seçim, eğitim, kullanım ve bakım yapılması gerektiğidir. Söz konusu koruyucu ürünlerin kullanımına ilişkin tüm talimatları uyulmaması ve/veya maruz kalma sürelerinin tümü boyunca ürünün tamamının gerektiği biçimde takılmaması kullanıcının sağlığını olumsuz yönde etkileyebilir, ağır yahut ölümcül hastalıklara, yaralanmalara ya da kalıcı sakatlanmalara sebebiyet verebilir.

Uygunluk ve gerektiği biçimde kullanım için yerel mevzuata riayet ediniz ve sağlanan tüm bilgileri dikkate alınız.

**Uyarı işaretlerinin bulunduğu yerlerde bu işaretlere ve uyarılara özellikle dikkat edilmelidir.**

## ONAYLAR

Söz konusu ürünler 89/686/AET sayılı Avrupa Topluluğu Yönergesi (Kişisel Koruyucu Donanım Yönergesi) gerekliliklerini karşılamakta olup, bu nedenle CE işareti taşımaktadır. Ürünler EN 175 ve EN 166 sayılı uyulaştırılmış Avrupa Standartlarına uygundur. Madde 10, AT Tip-İncelemesi çerçevesindeki belgelendirme (sertifikasyon) DIN Certco Prüf- und Zertifierungszentrum (Onaylanmış kuruluş numarası 0196) tarafından gerçekleştirilmiştir. Speedglas 9100 FX hava solunum sistemleri EN 12941 resp EN 14594 sayılı uyulaştırılmış standartlara uygundur. 3M Speedglas 9100 FX Hava Sistemleri Motorlu hava filtre ünitelerini veya hava beslemeli regülatörleri ile birlikte CE0194 işareti olarak INSPEC International Ltd tarafından EC-Tip İnceleme Madde 10 ve EC Kalite Kontrol Madde 11 uyarınca verilen sertifikalara sahiptir.

3M Speedglas 9100 FX Hava Sistemleri Motorlu hava filtre ünitelerini veya hava beslemeli regülatörleri ile birlikte CE0086 işareti olarak BSI tarafından EC-Tip İnceleme Madde 10 ve EC Kalite Kontrol Madde 11 uyarınca verilen sertifikalara sahiptir.

## KULLANIM SINIRLAMALARI

Yalnızca referans kitapçığı içerisinde listelenen 3M Speedglas markalı yedek parçalar ve aksesuarları ile ve Teknik Özellikler içerisinde belirtilen kullanım koşulları dâhilinde kullanınız.

Belirtilen kullanıcı talimatlarında belirtilmeyen ikame

unsurları ya da modifikasyonların kullanılması koruyucu özelliğe ciddi biçimde zarar verebilir ve garanti çerçevesindeki hak taleplerini geçersiz kılabir yahut ürünün koruma tasniflerine ve onaylarına uygunsuzluk arz etmesine neden olabilir.

Standart oftalmik gözlükler üzerine giyilen/ takılan koruyucu göz ekipmanları darbe ve şokları aktarır ve bu nedenle kullanıcı açısından risk yaratır.

3M Speedglas Kaynak Başlığı, düşen erimiş metallerden dolayı yanık oluşma riski bulunan işlemlerde kullanım için tasarlanmamıştır.

Kullanıcının yanında çalışmakta olan başka kaynak operatörlerinin söz konusu oldukları ve yansıyan ışığın yan camlardan geçebildiği hallerde, yan camlarda bulunan açıklıkların kapak plakaları ile kapatılması gerekmektedir (bakınız; şekil I:1).

Kullanıcının cildine temas edebilecek maddelerin, insanların çoğunluğu üzerinde herhangi bir alerjik reaksiyona sebebiyet verdiği saptanmamıştır. Bu kapsamda belirtilen ürünler doğal kauçuk lateksten mamul unsurlar içermemektedirler.

## 3M™SPEED GLAS™ FX HAVA

Solunum korumasını bilinmeyen atmosfer kirlenmelerine karşı veya kirlenmiş konsantrasyonlarının bilinmediği veya yaşam ya da sağlık açısından akut tehlike düzeyinin (IDLH) söz konusu olduğu hallerde kullanmayınız.

Oksijen oranının % 19,5'in altında olduğu ortamlarda kullanmayınız (3M tanımıdır). Müfrit ülkeler kendilerine ait oksijen eksiklik limitlerini tatbik edebilir. Kuşkuya düştüğünüz takdirde konuya vakif kişi ve kuruluşların yardımına başvurunuz.

Burada belirtilen ürünlerin oksijen ve oksijen açısından zenginleştirilmiş ortamlar içerisinde kullanmayınız.

Aşağıda belirtilen hallerden herhangi biri meydana geldiği takdirde kirlenmiş alanı derhal terk ediniz: Sistemin herhangi bir parçasının hasara uğraması, başlığa hava akışının azalması veya durması, nefes alıp vermenin zorlaşması, baş dönmeleri veya bir başka rahatsızlığın meydana gelmesi, kirlenici kokusu ya da tadı alınması ya da tahriş meydana gelmesi.

2 m/s'nin üzerindeki kuvvetli rüzgârlar yahut yüksek çalışma hızları (başlık içerisindeki basıncın eksi değerlere düştüğü haller) koruma özelliğini azaltabilir. Bu gibi durumlarda ekipmanınızı gerektiği biçimde ayarlayınız veya alternatif bir koruyucu solunum cihazı formu tercih ediniz.

Kullanıcıların, solunum cihazının yüze temas ettiği kısımları tıraş etmiş olmaları gerekmektedir.

Soğuk ortamlarda çalışırken buğulanma riskine karşı bir antifog siper kapağı kullanılabilir (52 30 01).

## EKİPMAN İŞARETLERİ

3M 1 BT N (1= optik sınıf, BT=ekstrem sıcaklıklarda (-5 °C ve +55 °C) orta enerji darbesi, N=Buğulanmaya direnç

3M EN166BT (ekstrem sıcaklıklarda (-5°C ile +55°C) orta enerji darbesi BT)

3M EN175B (orta enerji darbesi B)



3M EN12941 TH3 (nominal koruma faktörü 500, nefes alıp verme hortumu ve bağlantılar açısından daha yüksek güç gerekliliği)

3M EN12941 TH2 (nominal koruma faktörü 500, nefes alıp verme hortumu ve bağlantılar açısından daha yüksek güç gerekliliği)

3M EN14594 2B/3B (nominal koruma faktörü 50/200, yüksek güç/dayanıklılık gereksinimi)

Ürün üzerindeki ilâve işaretler diğer standartlara atıfta bulunmaktadır.



= Kullanmadan önce kılavuzu okuyun

### KULLANIMA HAZIRLIK

Ürünün eksiksiz (bakınız; şekil A:1), hasarsız ve doğru biçimde monte edilmiş olup olmadığını kontrol ediniz; her türlü hasara uğramış veya kusurlu parçaların her bir kullanın öncesinde değiştirilmesi gerekmektedir.

⚠ Kaynak başlığı ısıya dirençli olmakla birlikte açık alevler ya da oldukça sıcak yüzeyler ile temas ettiği takdirde tutuşabilir yahut eriyebilir. Bu riski en aza indirmek amacıyla koruyucu başlığı temiz tutunuz.

### KULLANIM TALİMATLARI

En yüksek rahatlık ve koruma deneyimini yaşamak için kaynak başlığını kendi gereksinimlerimize göre ayarlayınız. (bakınız; şekil B:1 - B:4). Kaynak başlığının, iki farklı işlevi olan ve birbirinden bağımsız çalışan iki adet ayar düğmesi vardır. Sağdaki düğme yukarı-aşağı sürtünme için, soldaki ise park pozisyonu içindir. Sağ taraftaki düğmenin saat yönünde çevrilmesi yukarı-aşağı sürtünmeyi arttıracaktır. Soldaki düğmenin saat yönünde çevrilmesi, başlığın kaldırılmış konumdaki tutuş gücünü ayarlayacaktır (park pozisyonu). **Not!** Bu düğme aşırı sıkıştırılırsa park pozisyonu düzgün çalışmayacaktır. (bkz. Şekil K:1 ve K:2).

#### 3M™ Speedglas™ FX Hava

Hava Dağıtım Ünitesini, ilgili Kullanıcı Talimatı içerisinde belirtildiği biçimde ayarlayıp takınız. Yüz sızdırmazlık contalarını, kendi yüzünüze oturacak biçimde ayarlayınız. (bakınız; şekil H:8) 3M Speedglas 9100FX Hava kaynak başlığı hava deflektörü için hava deflektörü (parça no: 535000), başlık içinde havanın dağıtım değişikliği için monte edilebilir. (bakınız; şekil J:1)

⚠ Yüz sızdırmazlık contalarının doğru biçimde monte edilmesi ve takılması doğru koruma faktörünün sağlanması açısından önem arz etmektedir. Kontaminasyon altındaki alanı terk edene kadar kaynak başlığını çıkarmayınız veya hava besleme sistemini kapatmayınız.

## Οδηγίες για τις Ασπίδες Συγκόλλησης Speedglas™ 9100 FX Air της 3M™

®

### ΟΔΗΓΙΕΣ ΧΡΗΣΕΩΣ

Παρακαλούμε διαβάστε αυτές τις οδηγίες σε συνδυασμό με άλλα παρεμφερή φυλλάδια οδηγιών για τα φίλτρα Συγκόλλησης Speedglas 3M, τις Μονάδες Παροχής Αέρα 3M, όπου εκεί θα βρείτε πληροφορίες για εγκεκριμένους συνδυασμούς των μονάδων παροχής αέρα και των ανταλλακτικών και αξεσουάρ.

### ΠΕΡΙΓΡΑΦΗ ΣΥΣΤΗΜΑΤΟΣ

Οι Ασπίδες Συγκόλλησης 3M Speedglas 9100FX βοηθούν στην προστασία των ματιών και του προσώπου του χρήστη από σπινθήρες, επιβλαβή υπεριώδη ακτινοβολία (UV) και υπέρυθη ακτινοβολία (IR), αποτέλεσμα ορισμένων διαδικασιών συγκόλλησης τόξων/αερίου. Το προϊόν αυτό έχει σχεδιαστεί για να χρησιμοποιείται μόνο με φίλτρα συγκόλλησης και τζαμάκια προστασίας της 3M Speedglas 9100. Η Ασπίδα Συγκόλλησης 3M Speedglas 9100FX

### ΤΕΜΙΖΛΙΚ ΤΑΛΙΜΑΤΛΑΡΙ

Καυκά βασιλίγι γυμουσάκι βιρ δετερζαν νε σιλε τεμιζλεζινιζ.

⚠ Βασιλίγα ζαζαρ γελμεσινι ονλεμек için τεμιζλικ σιρασινδα solvent maddε kullanmayınız. Βασιλίγι, ürün etiketi üzerinde belirtilen yıkama talimatlarına göre temizleyiniz.

### ΒΑΚΙΜ

#### Değiştirilecek kısımlar:

- Güneşlik, bakınız; şekil (C:1-C:4)
- kaynak filtresi, bakınız; şekil (D:1-D:4)
- Alın bandı, bakınız şekil (E:1)
- Ter bandı, bakınız şekil (F:1)
- Başlık, bakınız şekil (G:1)

⚠ Eskişiyi aşınmış ürün parçalarının yerel mevzuata uygun biçimde atık işlemleri görmeleri gerekmektedir.

#### 3M™ SPEED GLAS™ FX HAVA

Yüz sızdırmazlık contasının değiştirilmesi; bakınız şekil (H:1) genel bakış, (H:2-H:6) montaj aşamaları, (H:7) doğru biçimde yapılmış montaj.

### DEPOLAMA VE TAŞIMA

30°C ile +70°C  $\bar{\text{J}}$  sıcaklık aralığı dışında veya % nem oranının 90'in üzerinde olduğu ortamlarda depolamayınız. Orijinal ambalajı taşıma için uygundur.

### TEKNİK ÖZELLİKLER

#### AĞIRLIK:

Yan camlar ile birlikte kaynak başlığı:

(baş bandı ve kaynak filtresi hariç olmak üzere) 430 g

Hava kanalı ve yan camlar ile birlikte kaynak başlığı (baş bandı ve kaynak filtresi hariç olmak üzere) 640 g

Baş bandı 135 g

#### GÖRSEL KISIM:

Vizör plaka: 100 x 170 mm

Kullanım sıcaklık aralığı: -5°C ilâ +55°C

Kafa beden ölçüleri: 50-64

#### MALZEME

Siper: PPA  
Gümüş ön çerçeve: PA  
Yan Camlar: PC  
Baş bandı: PA, PP, TPE, PE

προστατεύει επίσης από ορισμένους αερομεταφερόμενους μολυσματικούς παράγοντες όταν χρησιμοποιείται με εγκεκριμένη Μονάδα Παροχής Αέρα.

#### ⚠ ΠΡΟΕΙΔΟΠΟΙΗΣΗ

Η κατάλληλη επιλογή, η εκπαίδευση, η χρήση και η συντήρηση του προϊόντος είναι απαραίτητα για να προστατεύει τον χρήστη. Σε περίπτωση που δεν ακολουθηθούν σωστά όλες οι οδηγίες για τη χρήση αυτών των προϊόντων προστασίας ή και η αποτυχία της σωστής χρήσης του προϊόντος κατά τη διάρκεια όλων των περιόδων έκθεσης, μπορούν να έχουν επιπτώσεις στην υγεία του χρήστη, με απειλή της ζωής ή από τραυματισμό ή τη μόνιμη αναπηρία. Για την καταλληλότητα και την κατάλληλη χρήση ακολουθήστε τους τοπικούς κανονισμούς.

**Ιδιαίτερη προσοχή πρέπει να δίνεται όπου παρέχονται πληροφορίες προειδοποίησης ⚠.**

## ΕΓΚΡΙΣΕΙΣ

Τα προϊόντα καλύπτουν τις Απαιτήσεις της Ευρωπαϊκής Οδηγίας 89/686/EEC και φέρουν σήμανση CE. Τα προϊόντα συμμορφώνονται με το εναρμονισμένο Ευρωπαϊκό πρότυπο EN 175 & EN 166. Η πιστοποίηση είναι σύμφωνα με το άρθρο 10, ο ποιοτικός έλεγχος EC έχει εκδοθεί από το DIN Certco Prüf- und Zertifizierungszentrum (Πιστοποιημένο Νο 0196). Η Speedglas 9100 FX Air είναι σύμφωνα με τις οδηγίες EN 12941 και 14594 resp. Η Ασπίδα Συγκόλλησης της 3M Speedglas 9100 FX Air η οποία ενσωματώνει μονάδες παροχής του αέρα ή παροχής αέρα από Τρίτη Πηγή, φέρουν σήμανση CE0194 και έχουν πιστοποίηση σύμφωνα με το Άρθρο 10, EC Τύπος και Άρθρο 11, για ποιοτικό έλεγχο EC που έχει εκδοθεί από το διεθνή οργανισμό INSPEC International Ltd. Η Ασπίδα Συγκόλλησης της 3M Speedglas 9100 FX Air η οποία ενσωματώνει μονάδες παροχής αέρα ή παροχής από Τρίτη Πηγή, φέρουν σήμανση CE0086 και έχουν πιστοποίηση σύμφωνα με το Άρθρο 10, EC Τύπος και Άρθρο 11, για ποιοτικό έλεγχο EC που έχει εκδοθεί από το διεθνή οργανισμό BSI.

## ΠΕΡΙΟΡΙΣΜΟΙ ΧΡΗΣΕΩΣ

- ⚠ Χρησιμοποιήστε το προϊόν αυτό μόνο με αυθεντικά ανταλλακτικά και αξεσουάρ της 3M™ Speedglas™ που αναγράφονται στο Τεχνικό Φυλλάδιο και με τους όρους χρήσης που υπάρχουν στις τεχνικές προδιαγραφές.
- ⚠ Η χρήση των υποκατάστατων τμημάτων ή οι τροποποιήσεις που δεν αναφέρονται σε αυτές τις οδηγίες χρήσης, μπορεί να μειώσουν την προστασία και να ακυρώσουν την εγγύηση ή να μην συμβαδίζει η ασπίδα με τους όρους προστασίας και τις εγκρίσεις.
- ⚠ Οι χρήστες που φορούν διορθωτικά γυαλιά πρέπει να γνωρίζουν ότι σε περίπτωση σοβαρού κινδύνου ή παραμόρφωσης της ασπίδας, μπορεί να προκαλέσει επαφή της ασπίδας με τα γυαλιά προκαλώντας κίνδυνο στο χρήστη.
- ⚠ Η Ασπίδα Συγκόλλησης Speedglas δεν έχει σχεδιαστεί για πλάνα από το κεφάλι εργασίας συγκόλλησης ή κοπής λόγω των κινδύνων εγκαύματος από εκτινασσόμενα λιωμένα μέταλλα.
- ⚠ Η χρήση αυτού του προϊόντος σε εφαρμογές εκτός από την προοριζόμενη χρήση τους, όπως η συγκόλληση/κοπή με λέιζερ, μπορεί να οδηγήσει σε μόνιμο τραυματισμό ματιών και την απώλεια όρασης
- ⚠ Η Ασπίδα Συγκόλλησης Speedglas δεν έχει σχεδιαστεί για βαριά χρήση συγκόλλησης/κοπής, λόγω των κινδύνων εγκαύματος από εκτινασσόμενα λιωμένα μέταλλα.
- ⚠ Τα πλαιία τζαμάκια θα πρέπει να είναι καλυμμένα με τα τζαμάκια προστασίας σε περιπτώσεις που άλλοι χρήστες εργάζονται δίπλα σας και σε περιπτώσεις που αντανάκλαται φως στα πλαιία τζαμάκια (δείτε Εικ. Ι:1).
- ⚠ Υλικά που μπορεί να έρθουν σε επαφή με το δέρμα του χρήστη δεν είναι γνωστά ότι προκαλούν αλλεργικές αντιδράσεις στην πλειοψηφία των ατόμων. Τα προϊόντα αυτά δεν περιέχουν συστατικά από φυσικό λάτεξ.

## 3M™ SPEEDGLAS™ FX AIR

- ⚠ Δεν χρησιμοποιείται ως προστασία αναπνοής ενάντια σε άγνωστα μολυσματικά σωματίδια ή όταν οι συγκεντρώσεις των μολυσματικών σωματιδίων είναι άγνωστες ή σε άμεσα επικίνδυνες για τη ζωή ή την υγεία (IDLH).
- ⚠ Δεν χρησιμοποιείται σε ατμόσφαιρες που περιέχουν οξυγόνο λιγότερο από 19.5% (Οδηγία της 3M. Μεμονωμένα οι χώρες μπορούν να εφαρμόσουν τα δικά τους όρια ανεπάρκειας οξυγόνου. Αναζητήστε περαιτέρω συμβουλές σε περίπτωση αμφιβολίας).
- ⚠ Μην χρησιμοποιείτε τα προϊόντα αυτά σε ατμόσφαιρες οξυγόνου ή σε ατμόσφαιρες εμπλουτισμένες με οξυγόνο.

⚠ Εκκενώστε τη μολυσμένη περιοχή αμέσως εάν: Οποιοδήποτε μέρος του συστήματος χαλάσει, η ροή αέρος στο κάλυμμα κεφαλής μειωθεί ή σταματήσει, όταν η αναπνοή γίνεται δύσκολη, όταν έχετε λιγνό ή εμφανιστεί άλλος κίνδυνος, μυρίζετε ή γευτείτε τους μολυσματικούς παράγοντες ή η ενόχληση εμφανίζεται.

⚠ Ισχυροί άνεμοι πάνω από 2m/s, ή πολύ υψηλά ποσοστά εργασίας (όπου η πίεση μέσα στο κάλυμμα κεφαλής μπορεί να γίνει αρνητική) μπορούν να μειώσουν την προστασία. Ρυθμίστε τον εξοπλισμό ανάλογα με την περίπτωση ή εξετάστε μια εναλλακτική μορφή συσκευή προστασίας της αναπνοής.

⚠ Οι χρήστες πρέπει να είναι χωρίς μούσια μιας που η βαλβίδα προσώπου της αναπνευστικής συσκευής έρχεται σε επαφή με το πρόσωπο.

⚠ Όταν εργάζεστε σε ψυχρά περιβάλλοντα μια προσωπίδα για θάμψωμα θα πρέπει να χρησιμοποιηθεί λόγω κινδύνου θαμπώματος (52 30 01).

## ΣΗΜΑΝΣΕΙΣ

3M 1 BT N (1= οπτική κατηγορία, BT= πρόσκρουση χαμηλής ισχύος σε ακραίες θερμοκρασίες (- 5°C και +55°C), N= Αντίσταση να θλωστεί)

3M EN166BT (Πρόσκρουση χαμηλής ισχύος σε ακραίες θερμοκρασίες (- 5°C και +55°C) BT)

3M EN175B (πρόσκρουση χαμηλής ισχύος B)

3M EN12941 TH3 (ονομαστικός παράγοντας προστασίας 500, υψηλότερη απαίτηση προστασίας για τους σωλήνες παροχής αέρα και τους ταχυσυνδέσμους)

3M EN12941 TH2 (ονομαστικός παράγοντας προστασίας 50, μέση απαίτηση προστασίας για τους σωλήνες παροχής αέρα και τους ταχυσυνδέσμους)

3M EN14594 2B/3B (ονομαστικός παράγοντας προστασίας 50/200, υψηλότερη απαίτηση προστασίας)

Οι πρόσθετες σημάνσεις στο προϊόν αναφέρονται σε άλλα πρότυπα.



= Διαβάστε τις οδηγίες πριν από τη χρήση

## ΠΡΟΕΤΟΙΜΑΣΙΑ ΓΙΑ ΤΗ ΧΡΗΣΗ

Ελέγξτε προσεκτικά ότι το προϊόν είναι πλήρες (δείτε Εικ. Α: 1), άθικτο και σωστά συναρμολογημένο, οποιοδήποτε μέρος χαλασμένο ή ελαττωματικό πρέπει να αντικαθιστάται πριν από κάθε χρήση.

⚠ Η ασπίδα συγκόλλησης είναι ανθεκτική στη θερμότητα αλλά μπορεί να πιώσει φωτιά ή να λειώσει όταν έρθει σε επαφή με φλόγες ή με πολύ καυτές επιφάνειες. Κρατήστε την ασπίδα καθαρή για να ελαχιστοποιήσετε αυτόν τον κίνδυνο.

## ΟΔΗΓΙΕΣ ΛΕΙΤΟΥΡΓΙΑΣ

Ρυθμίστε την ασπίδα συγκόλλησης σύμφωνα με τις δικές σας απαιτήσεις ώστε να πετύχετε καλύτερη άνεση και προστασία. (δείτε Εικ Β:1 - Β:4). Η ασπίδα συγκόλλησης έχει δύο κουμπιά προσαρμογής, με δύο διαφορετικές λειτουργίες και που λειτουργούν ανεξάρτητες μεταξύ τους. Το δεξί κουμπί είναι για πάνω ή κάτω τριβή ή το αριστερό κουμπί για τη θέση της στάθμησης. Μετακινώντας το δεξί κουμπί δεξιόστροφα αυξάνεται η τριβή επάνω και κάτω. Όταν κινείται το αριστερό κουμπί δεξιόστροφα ρυθμίζεται η ισχύς του κράνος στην υπερυψωμένη θέση (θέση στάθμησης). **Σημείωση!** Εάν αυτό το κουμπί είναι σφηνωμένο πολύ, η θέση της στάθμησης δεν θα λειτουργεί σωστά. (δείτε εικ. Κ:1-Κ:2)

## 3M™ Speedglas™ FX air

Ρυθμίστε και εγκαταστήστε τη Μονάδα Παροχής Αέρα όπως αναφέρεται στο Φυλλάδιο Οδηγιών. Ρυθμίστε το στεγανωτικό

προσώπου για να ταιριάζετε τη μορφή του προσώπου. (δείτε Εικ Η:8) Ο εκτροπέας του αέρα (No 535000) για τον εκτροπέα του Αέρα 3M™ Speedglas™ 9100FX Air Ασπίδα Συγκόλλησης μπορεί να τοποθετηθεί για να αλλάξει τη διανομή του αέρα μέσα στην ασπίδα. (δείτε Εικ J:1)

⚠ Είναι σημαντικό το στεγανωτικό προσώπου να τοποθετείται και να εγκαθίσταται σωστά για να παρέχει το σωστό παράγοντα προστασίας. Μην αφαιρείτε την ασπίδα συγκόλλησης και μην κλείνετε την παροχή αέρα έως ότου έχετε εγκαταλείψει τη μολυσμένη περιοχή.

### ΟΔΗΓΙΕΣ ΚΑΘΑΡΙΣΜΟΥ

Καθαρίστε την ασπίδα συγκόλλησης με απαλό απορρυπαντικό και νερό.

⚠ Για να αποφύγετε τη ζημία στο προϊόν μην χρησιμοποιείτε διαλύτες για τον καθαρισμό. Καθαρίστε το κράνος σύμφωνα με τις οδηγίες καθαρισμού που αναγράφονται στις οδηγίες.

### ΣΥΝΤΗΡΗΣΗ

#### Αντικατάσταση των:

- προσωπίδα βλέπε εικ. (C:1-C:4)
- Φίλτρο Συγκόλλησης βλέπε εικ. (D:1 -D:4)
- Τόξο κεφαλής (κεφαλόδεσμο) βλέπε εικ. (E:1)
- Ανθιδρωτική Ταϊνιά βλέπε εικ. (F:1)
- Κάλυμμα Κεφαλής. (G:1)

⚠ Τα φθαρμένα μέρη των προϊόντων πρέπει να πετιούνται σύμφωνα με τους τοπικούς κανονισμούς.

### 3M™ SPEEDGLAS™ FX AIR

Για αντικατάσταση του στεγανωτικού προσώπου δείτε Εικ (H: 1) γρήγορη αναδρομή, (H: 2-H: 6) βήματα τοποθέτησης, (H: 7) σωστή τοποθέτηση.

### ΑΠΟΘΗΚΕΥΣΗ ΚΑΙ ΜΕΤΑΦΟΡΑ

Αποθηκεύστε σε θερμοκρασίες από -30°C έως +70°C  $\pm$  4°C και με σχετική υγρασία λιγότερο από 90%  $\pm$  5%.

Η αρχική συσκευασία είναι κατάλληλη για τη μεταφορά του προϊόντος.

### ΤΕΧΝΙΚΕΣ ΠΡΟΔΙΑΓΡΑΦΕΣ

#### ΒΑΡΟΣ:

Ασπίδα συγκόλλησης με Πλαϊνά τζαμάκια (εκτός κεφαλόδεσμου και φίλτρου συγκόλλησης):	430g
Ασπίδα συγκόλλησης με αεραγωγό, με πλαϊνά τζαμάκια (εκτός κεφαλόδεσμου και φίλτρου συγκόλλησης):	640g
Κεφαλόδεσμος:	135 g

#### ΟΠΤΙΚΟ ΠΕΔΙΟ:

Τζαμάκι:	100 x 170 mm
Θερμοκρασία λειτουργίας:	-5°C έως +55°C
Μέγεθος Κεφαλής:	50-64

#### ΥΛΙΚΑ:

Ασπίδα:	PPA
Ασημένιο Μπροστινό Κάλυμμα:	PA
Πλαϊνά Τζαμάκια:	PC
Κεφαλόδεσμος:	PA, PP, TPE, PE

ההגנה המתאימה. אין להסיר את המסכה או לכבות את המפוח את עד לעזיבת האזור המזוהם.

### הוראות ניקוי

מנת להימנע מנזקים למוצר אין להשתמש בחומרים ממיסים לניקוי על המוצר. נקה את מנגנון הריתוך בטישו נקי ללא מוך או במטלית. ⚠ נקה את גוף המסכה בסבון עדין ובמים פושרים. אין לטבול את המסכה בנוזלים או לרסס נוזלים ישירות על המסכה.

### החלפה של

- לוחית המשקף (C:1-C:4)
  - מנגנון הריתוך. איור (D:1-D:4)
  - עריסה. איור (E:1)
  - רצועה למניעת זיעה איור (F:1)
  - כיסוי ראש (G:1)
- ⚠ מוצרים שהוחלפו נדרש לפנות בהתאם להוראות המקומיות

### 3M™Speedglas™FX

החלפת אטם הפנים (H:1) כללי (H:2-H:6), רצועות הראש (H:7), מותקנות כהלכה.

### אחסנה ושינוע

אין לאחסן בטמפרטורה שמתחת ל-30°C - או מעל ל-70°C. או עם לחות יחסית שמעל 90%. האריזה המקורית ניתנת לשינוע.

### מפרט טכני

#### משקל:

430 g עם חלונות צד (ללא העריסה והמנגנון) מסיכה

640 g עם שופר אוויר (ללא העריסה והמנגנון) מסיכה

135 g רצועת הראש

#### שטח ראייה:

לוחית: 100 x 170 mm  
טמפרטורת עבודה: -5°C to +55°C  
מידות ראש: 50-64

#### חומרים:

ראשיה: PPA  
מגן כסף: PA  
חלונות צד: PC

רצועת ראש: PA, PP, TPE, PE

נמצאים בסביבת הרחק או כאשר חזק יכול להפריע מהצדדים.  
(ראה איור 1:1)

⚠ אין במוצר זה חומרים הידועים כגורמי אלרגיות למיניהם.  
לא מכיל גומי טבעי או לטקס.

**3M™ Speedglas™ FX**

⚠ אין להשתמש בהגנת נשימה כנגד מזהמים בריזקים שאינם ידועים או כשיש סכנת חיים מיידיה.

⚠ אין להשתמש במקומות בהם יש פחות מ 19.5% חמצן (הגדרה של 3M). יתכן ובמקום העבודה רחא הספציפי מוגדר ערך). כמו כן אין להשתמש בסביבה רווית חמצן.

⚠ עזוב את האזור המזוהם מיד במידה זו חלק מהמערכת נפגם, ספיקת האוויר אינה תקינה, קיים קושי לנשום, סחרחרות, ריח חשוד או צריבה בגרון.

⚠ רוחות חזקות מעל 2 מ'שניה או קצבי עבודה גבוהים (כאשר הלחץ בתוך המסכה יכול להיות שלילי) יכולות להפחית את רמת ההגנה. יש להתייחס בהתאם.

⚠ על המשתמש להיות מגולח ולהפדיק על אטימה מעולה בבקודות המגע של המסכה עם הפנים.

⚠ ידכ, מידא ענומ סינפ וגמב שמתשהל קלממו, הרק הדובע תביסב ⚠ (52 30 01). ההיסימה לע מידא תורוצויה ענומל

**סימון הציוד**

- 3M 1 BT N (1=איכות אופטי, BT=אנרגיית פגיעת חלקיקים בינונית בטמפרטורות קיצוניות (-5°C and +55°C) N=נעידות לאדים)
- 3M EN166BT (medium energy impact at extremes of temperatures (-5°C and +55°C) BT) EN175B (medium energy impact B)
- 3M EN12941 TH3 (nominal protection factor 500, higher strength requirement for breathing hose and couplings)
- 3M EN12941 TH2 (nominal protection factor 50, medium strength requirement for breathing hose and couplings)
- 3M EN14594 2B/3B (nominal protection factor 50/200, higher strength requirement)

Additional markings on the product refer to other standards.  
⚠ = יש לקרוא הוראות לפני השימוש

**הכנות לשימוש**

- ⚠ בדוק היטב ובאופן קבוע את מסכת הריתוך ולוחית מגן שאינם סדוקים, פגומים או שרוטים. מזהב זה עלול להפחית את יכולת הראייה ופוגעים בהגנה באופן חמור. יש להחליף מיד בחלקים חדשים.
- ⚠ על חובשי משקפיים אופטיים להיות מודעים כי במקרה של מכה חזקה, פגיעה בצורת המסכה ועיוותה עלול להוביל למגע עם המשקפיים שעל פני החובש ולסכן את החובש.
- ⚠ מסכות הריתוך ספידולאס אינן מיועדות לריתוך המבוצע בגובה/מעל הרומז, בהן יש סיכון לחלקי מתכת נופלים.
- ⚠ אין במוצר זה חומרים הידועים כגורמי אלרגיות למיניהם.  
לא מכיל גומי טבעי או לטקס.

**הוראות הפעלה**

- ⚠ כוון את המסכה בהתאם להעדפות אישיות על מנת להגיע למחוז מירבית והגנה אופטימלית. (איור 1: B:4)
- ⚠ למסכת הריתוך יש שתי לשוניות לכוון העובדות ללא תלות אחת בשנייה. הלשונית הימנית מיועדת לכוון המסכה לכפי מעלה או מטה והלשונית השמאלית מיועדת לכוון מצב סטטי כשהמסכה מורמת. סיבוב בכיוון השעון של הלשונית השמאלית מחזק או מחליש את הלחץ של המסכה על הראש. וכן K:1 הערה! במידה והלשונית מחוזקת מדי לא יתאפשר מצב סטטי ("חנייה"). (ראה איור K:2).
- ⚠ **3M™ Speedglas™ FX air**
- ⚠ כוון את המפוח בהתאם לאמור בהוראות הרלוונטיות. כוון את אטם הפנים בהתאם למתאר הפנים. (איור H:8).
- ⚠ 9100FX המיועד למסכת 535000 חלק מספר) שופר אוויר (J:1 רויא). זמיעוד לשותל את פיזור זרימת האוויר בראשיה
- ⚠ חשוב להקפיד שאטם הפנים יושב ויתאם בדיוק על מנת להעניק

**הוראות למשתמש**

של יש לקרוא הוראות אלו בשילוב עם ההוראות למשתמש המצורפות ואבזורים. לאיזיה שם אפשר למצוא מידע נוסף על שילובים אפשריים מוצרים, חלקי חילוף

**תיאור המערכת**

מנגנון 9100FX מספק הגנה לרתך כנגד גיצים, קרינת אולטרא סגול (UV) וקרינת אינפרא אדום (IR) ומתהליכי ריתוך גם במצב כבוי. המוצר נועד להיות כשימוש עם 3M Speedglas 9100. מוצר זה מגן גם כנגד חלקיקים ובשימוש עם מפוח תקני.

**אזהרה**

⚠ שימוש במוצר זה ליישומים אחרים כגון חיתוך / ריתוך לייזר עלול לגרום לנזק תמידי לראייה או עיוורון. אין להשתמש במוצרי ריתוך ללא הודעה נאותה. יש להשתמש רק בחלקים חלופיים מקוריים. השימוש ברכיבים שאינם מקוריים יכול לפגום ברמת המיגון ולבטל את תוקף האחריות והאישורים.  
⚠ תשומת לב מיוחדת נדרשת היכן שמצוין

**אישורים**

- ⚠ הכחה כעומדת בדרישות הבסיס תחת סעיף 10 של CE 89/686. לפיכך נשאת סימון EEC/ההנחיות האירופאיות - EN 379 ו EN 175, EN 166, EN 169 דרישות התקנים האירופאים DIN Certco Prüf- und Zertifizierungszentrum (Notified body number 0194).
- ⚠ Speedglas 9100 FX Air respiratory systems complies with the harmonized standards EN 12941 and EN 14594. 3M Speedglas 9100 FX air systems incorporating powered air filter units or supplied air regulators units marked CE0194 have had certification under Article 10, EC-Type Examination and Article 11, EC Quality Control issued by INSPEC International Ltd.
- ⚠ 3M Speedglas 9100 FX Air systems incorporating powered air filter units or supplied air regulators units marked CE0086 have had certification under Article 10, EC-Type Examination and Article 11, EC Quality Control issued by BSI.

**הגבלות**

- ⚠ יש להשתמש רק בחלקים מקוריים של 3M™ Speedglas™ המצוינים בהוראות למשתמש
- ⚠ בדוק היטב ובאופן קבוע את מסכת הריתוך ולוחית מגן שאינם סדוקים, פגומים או שרוטים. מזהב זה עלול להפחית את יכולת הראייה ופוגעים בהגנה באופן חמור. יש להחליף מיד בחלקים חדשים.
- ⚠ על חובשי משקפיים אופטיים להיות מודעים כי במקרה של מכה חזקה, פגיעה בצורת המסכה ועיוותה עלול להוביל למגע עם המשקפיים שעל פני החובש ולסכן את החובש.
- ⚠ מסכות הריתוך ספידולאס אינן מיועדות לריתוך המבוצע בגובה/מעל הרומז, בהן יש סיכון לחלקי מתכת נופלים.
- ⚠ אין במוצר זה חומרים הידועים כגורמי אלרגיות למיניהם.  
לא מכיל גומי טבעי או לטקס.

**הגבלות**

- ⚠ יש להשתמש רק בחלקים מקוריים של 3M™ Speedglas™ המצוינים בהוראות למשתמש
- ⚠ בדוק היטב ובאופן קבוע את מסכת הריתוך ולוחית מגן שאינם סדוקים, פגומים או שרוטים. מזהב זה עלול להפחית את יכולת הראייה ופוגעים בהגנה באופן חמור.
- ⚠ יש להחליף מיד בחלקים חדשים.
- ⚠ על חובשי משקפיים אופטיים להיות מודעים כי במקרה של מכה חזקה, פגיעה בצורת המסכה ועיוותה עלול להוביל למגע עם המשקפיים שעל פני החובש ולסכן את החובש.
- ⚠ חלונות הצד יכולים להיות מוסכים במצבים אשר רתכים אחרים

# 3M™ Speedglas™ 9100FX焊接面罩和 3M™ Speedglas™ 9100FXAir送气式焊接面罩使用说明书

Ⓢ

## 使用说明

在阅读此使用说明时，请参照3M™ Speedglas焊接滤光片、3M™送气装置的相关使用说明及参考网页，从中了解经批准的送气装置的组合及零部件和附件的信息。

## 系统描述

3M Speedglas 9100FX系列焊接面罩用于防护弧焊或气焊过程中产生的火花、飞溅金属熔滴、有害的紫外线辐射(UV)和红外线辐射(IR)等对眼睛和面部的伤害。

本产品只能与3M Speedglas 9100焊接滤光片和防护片配合使用。当与被批准的送气装置连接时，3M Speedglas 9100FXAir送气式焊接面罩还可用于防护某些空气污染物。

## 警告

为使产品起到保护佩戴者的作用，产品的正确选择、培训、使用和维护十分必要。如未严格遵循说明书的所有使用要求，和/或在整个暴露过程中未正确佩戴整套产品，会损害佩戴者健康，导致严重的或致命的疾病、伤害或永久性残疾。请遵照当地的法规，参照提供的所有信息，恰当、正确地使用该产品。

请特别关注以△标明的警告信息。

## 认证信息

本系列产品满足欧共体89/686/EEC指令(个人防护装备指令)的要求，因此有CE标识。本系列产品符合欧洲EN175和EN166标准，由DIN Certco Prüf und Zertifizierungszentrum (公告机构代号 0196)依据EC型式检验第10条款认证。Speedglas 9100 FX Air送气式呼吸器系统符合欧洲EN12941和EN14594标准，由INSPEC International Ltd(公告机构代号0194)依据EC型式检验第10条款及EC质量控制第11条款认证。标注有CE0086的Speedglas 9100FX Air送气式焊帽由BSI依据EC型式检验第10条款及EC质量控制第11条款认证。

## 使用限制

△产品只能在技术参数限定的条件下，与参考单页中列出的3M Speedglas品牌的零部件和附件配合使用。

△使用说明书中未包括的替代部件、贴膜，或对焊接面罩喷涂或做其他改造，会严重损害产品的防护功能并使质保无效，或导致产品使用效果与产品防护等级和认证不符。

△在标准的光学眼镜上加戴眼部保护装置的做法，会将冲击力传递到光学眼镜上，从而对佩戴者构成危害。

△Speedglas焊接面罩并非设计用于存在熔滴跌落可能引发燃烧风险的仰焊或头顶位置的切割操作

△当有其他焊工在您身旁工作，或反射光可通过边窗时，应用边窗盖片覆盖边窗(参见图I:1)。

△对大多数使用者而言，焊接面罩和使用者皮肤接触的材料未发现可导致皮肤过敏反应。这些部件不含天然橡胶成分。

## 3M™ SPEEDGLAS™ FX AIR 送气式焊接面罩

△产品不能用于未知空气污染物的呼吸防护，也不能用于污染物浓度未知，或在立即威胁生命或健康(IDLH)环境中的呼吸保护。

△不能用于氧气含量低于19.5%的环境(3M定义。不同国家对缺氧环境有自己的限值。如有疑问，请咨询建议)。

△在氧气或富氧环境中不能使用这些产品。

△一旦下列情况发生，应立即离开污染环境：任何系统部件损坏，进入头罩内空气流量减少或停止，呼吸困难，感觉头昏或不适，闻到或尝到污染物味道，或出现刺激反应。

△当环境风速超过2m/s，或高工作强度(头罩内压力会变成负压)，能降低防护水平。需适当调整装备，或考虑使用其它呼吸防护装备。

△在寒冷环境中工作时，因存在起雾的风险，应使用防雾保护片(523001)。

△使用者应刺净与呼吸器面部密封衬接触部位的胡须。

## 装备标识

3M 1 BTN (1=光学等级, BT=在极端温度(-5°C ~ +55°C)下满足中等能量冲击要求, N=防雾功能)

3M EN166BT (在极端温度(-5°C ~ +55°C)下满足中等能量冲击要求 BT)



3M EN175B (满足中等能量冲击要求 B)

3M EN12941 TH3 (指定防护因数 40; 标定防护因数 500, 满足高强度呼吸管和接头的要求)

3M EN12941 TH2 (指定防护因数 20; 标定防护因数 50, 满足中等强度呼吸管和接头要求)

3M EN14594 2B/3B (指定防护因数 20/40, 标定防护因数 50/200, 满足高强度要求)

产品上其它标识请参考其他标准。

  = 使用前认真阅读使用说明

## 使用前准备

每次使用前，请认真检查产品以确保产品的完整(参见图A:1)、部件无损坏且装配是正确的。任何损坏的或存在缺陷的部件都必须更换。

△焊接面罩具有耐热性能，但是接触明火或炙热表面也能燃烧或熔化。请保持焊接面罩清洁以降低此类风险。

## 操作指南

根据个人需求调整焊接面罩以达到最佳舒适度和防护水平(参见图B:1 - B:4)。焊接面罩有两个调节旋钮，具备不同的功能。右侧的旋钮用于调节焊帽的掀起或放下时的摩擦力，左侧旋钮用于调节焊帽在停驻位置的保持力。顺时针调节右侧旋钮会增大掀起或放下焊帽的阻力；顺时针调节左侧的旋钮能增大焊帽在掀起位置时的保持力(停驻位置)。注意！旋钮拧得太紧时会影响调节功能的正常发挥(参见图K:1-K:2)

## 3M™ Speedglas™ FX air 送气式焊接面罩

按相应的使用说明所示调整和佩戴送气系统。根据脸型调整面部密封衬(参见图H:8)。

空气导流器(部件号 535000)可以装配到 3M™ Speedglas™ 9100FX Air 焊接面罩上，用来改变面罩内气流的分布(参见图J:1)。

△面部密封衬的正确安装和与脸型适配对提供正确的防护水平非常重要。离开污染区域之前不可摘下面罩或关闭送气装置。

## 清洁指南

用中性清洗剂和清水清洁焊接面罩。

△为避免损坏面罩，不能使用溶剂清洗面罩。清洁头套时，请参照产品标签上的清洗指南。

## 维护

### 部件更换

- 面镜：参见图(C:1-C:4)
- 焊接滤光片：参见图(D:1-D:4)
- 头箍：参见图(E:1)
- 吸汗带：参见图(F:1)
- 头罩：参见图(G:1)

△遵照当地法规处置废弃产品部件。

**3M™SPEEDGLAS™FX AIR送气式焊接面罩**  
面部密封衬的更换参照装配总成图(H:1)、安装步骤图 (H:2-H:6)  
和正确安装成品图(H:7)。

**储存和运输**

储存温度不应超过 -30° C 至 +70° C 范围  $\rightarrow$ ；湿度不应超过 90%  $\rightarrow$ 。出厂包装适合于运输。

材质	PPA
面罩	PA
银色前罩	PA
边窗	PC
头箍	PA, PP, TPE, PE

**技术规格**

**重量:**

带边窗焊接面罩  
(不包含头箍  
和焊接滤光片) 430 g

带边窗和导气  
管的焊接面罩  
(不包含头箍  
和焊接滤光镜) 640 g

头箍 135 g

**视野范围**

面镜规格 100 x 170 mm

作业温度 -5° C ~ +55° C

头箍尺寸 50 ~ 64 cm







**A:1**

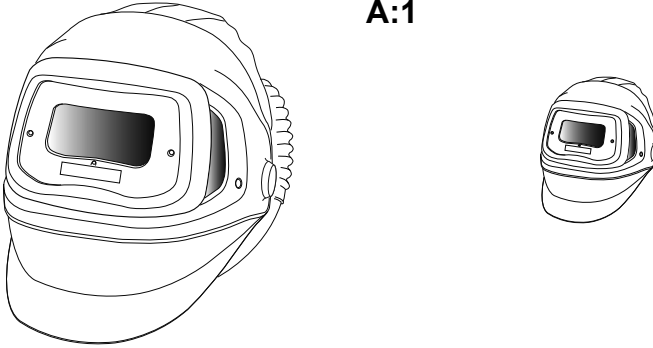

**B:1**

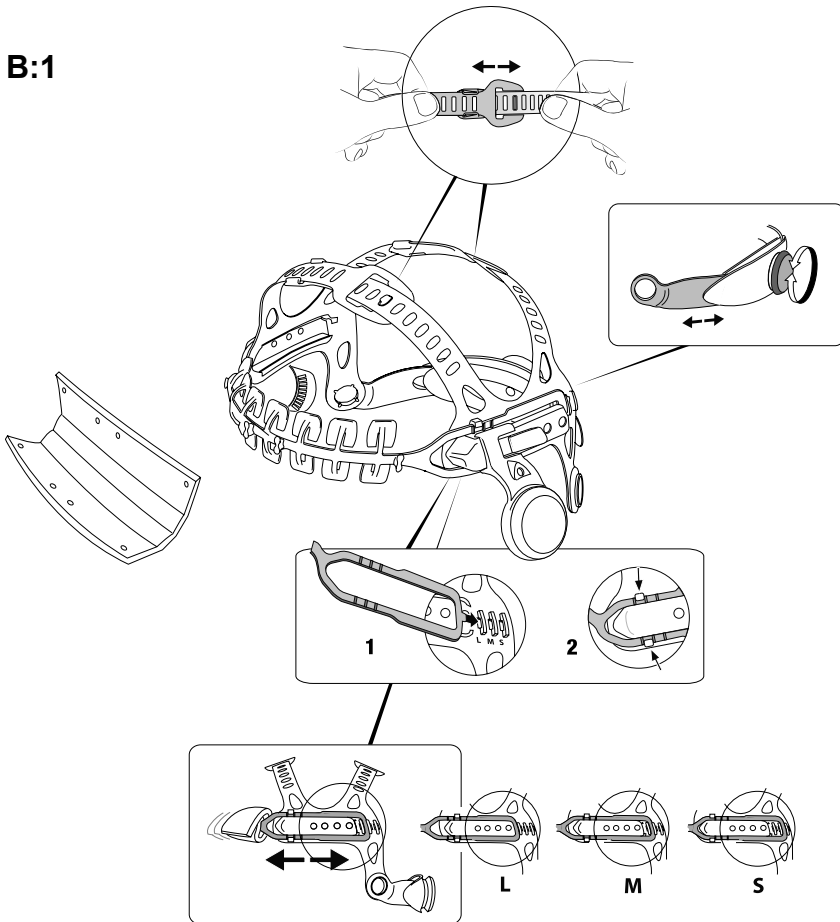

**B:2**

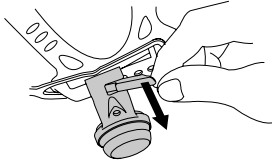
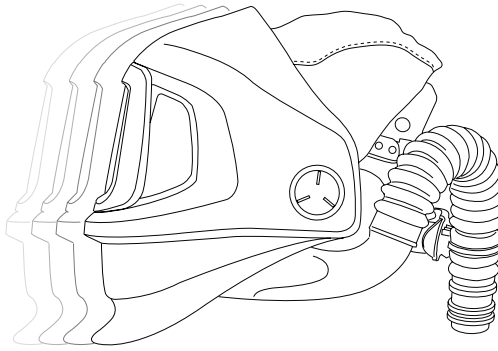

1.

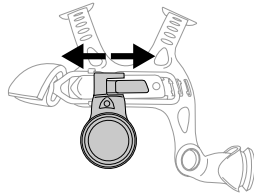

2.

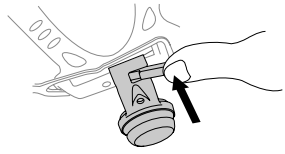

3.

**B:3**

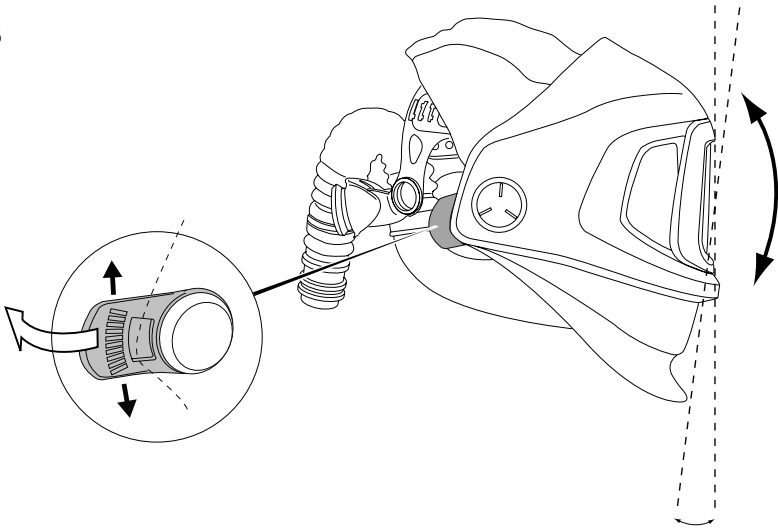

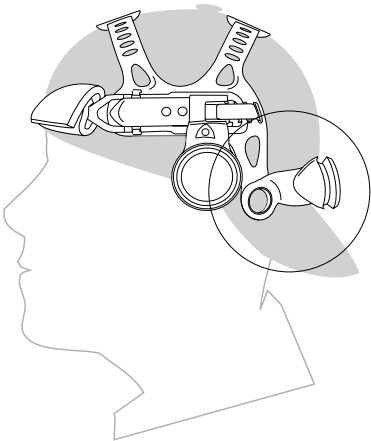
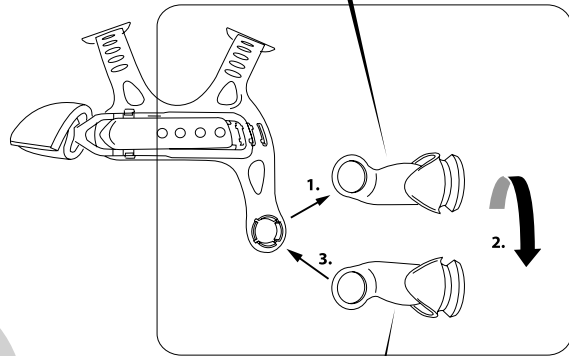
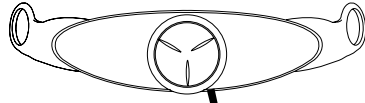
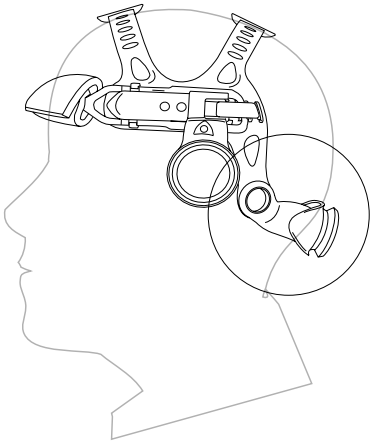

**C:1**

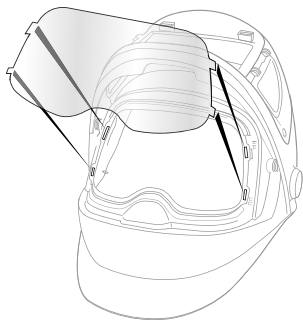

**C:2**



**C:3**

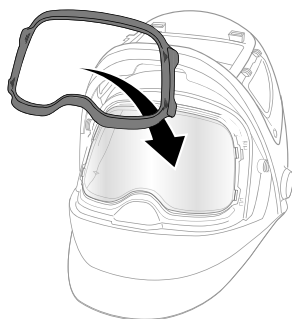

**C:4**

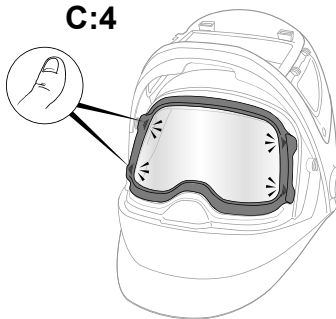

**D:1**

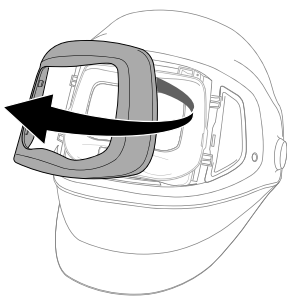

**D:2**

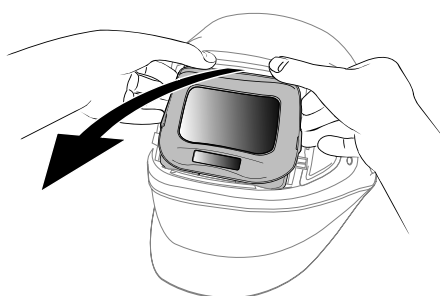

**D:3**

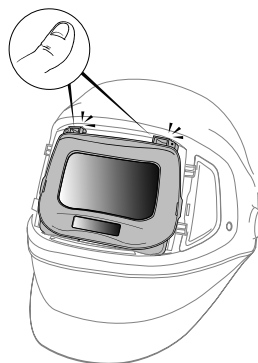
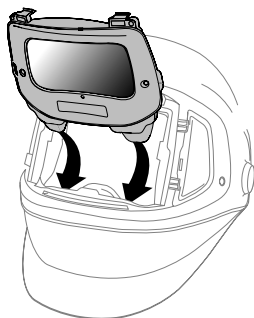

**D:4**

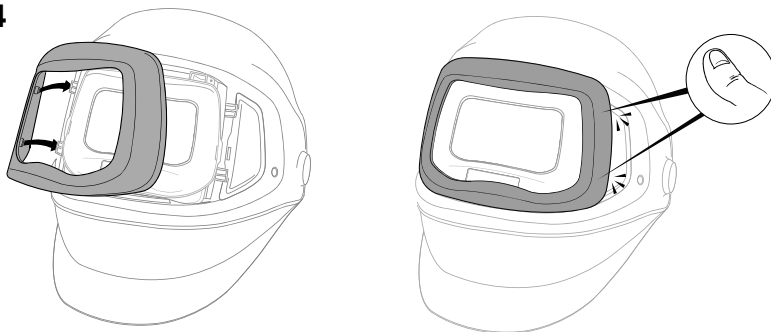

**E:1**

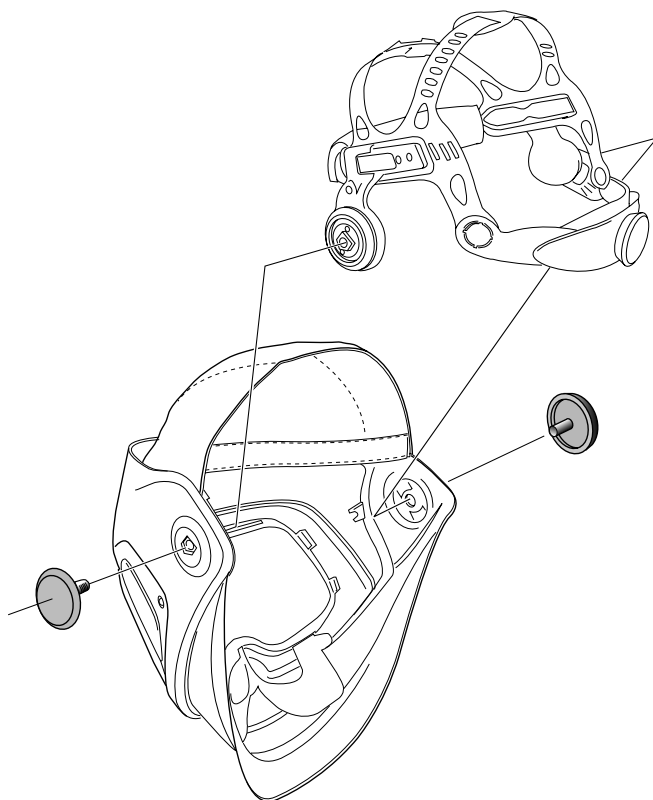

F:1

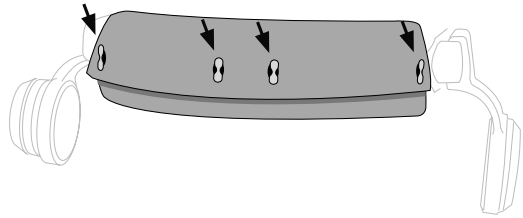
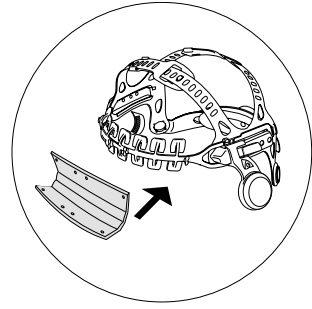
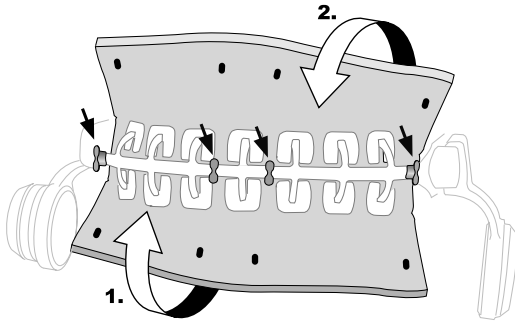

G:1

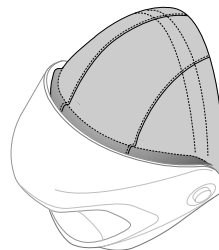
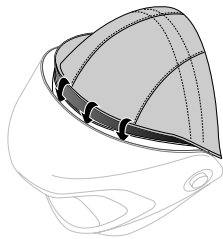
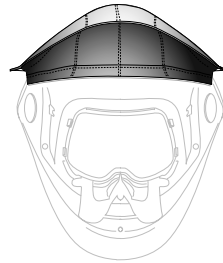
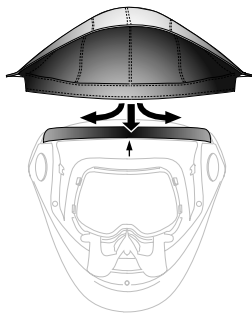

H:1

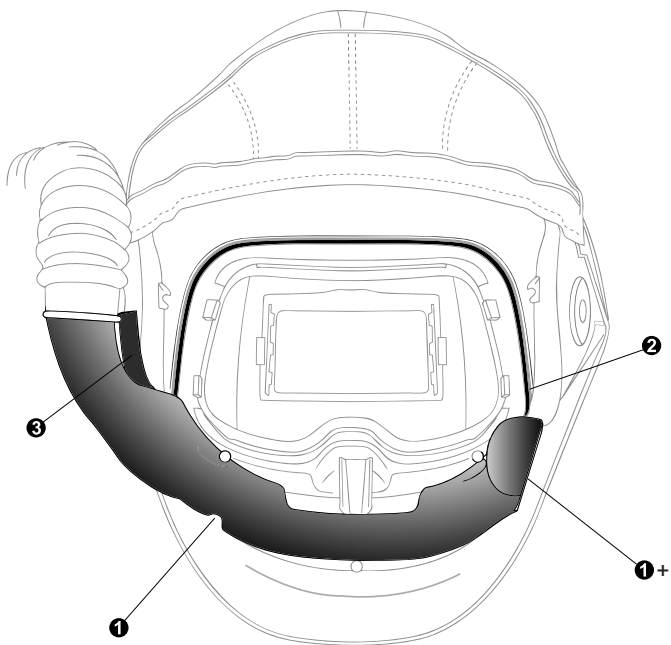
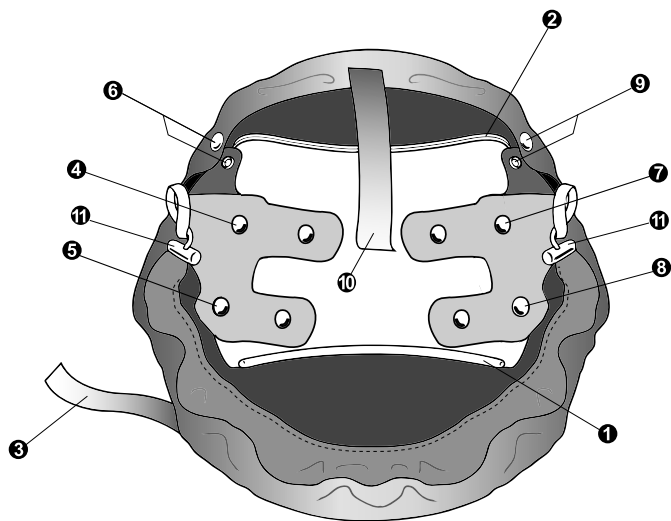



H:2

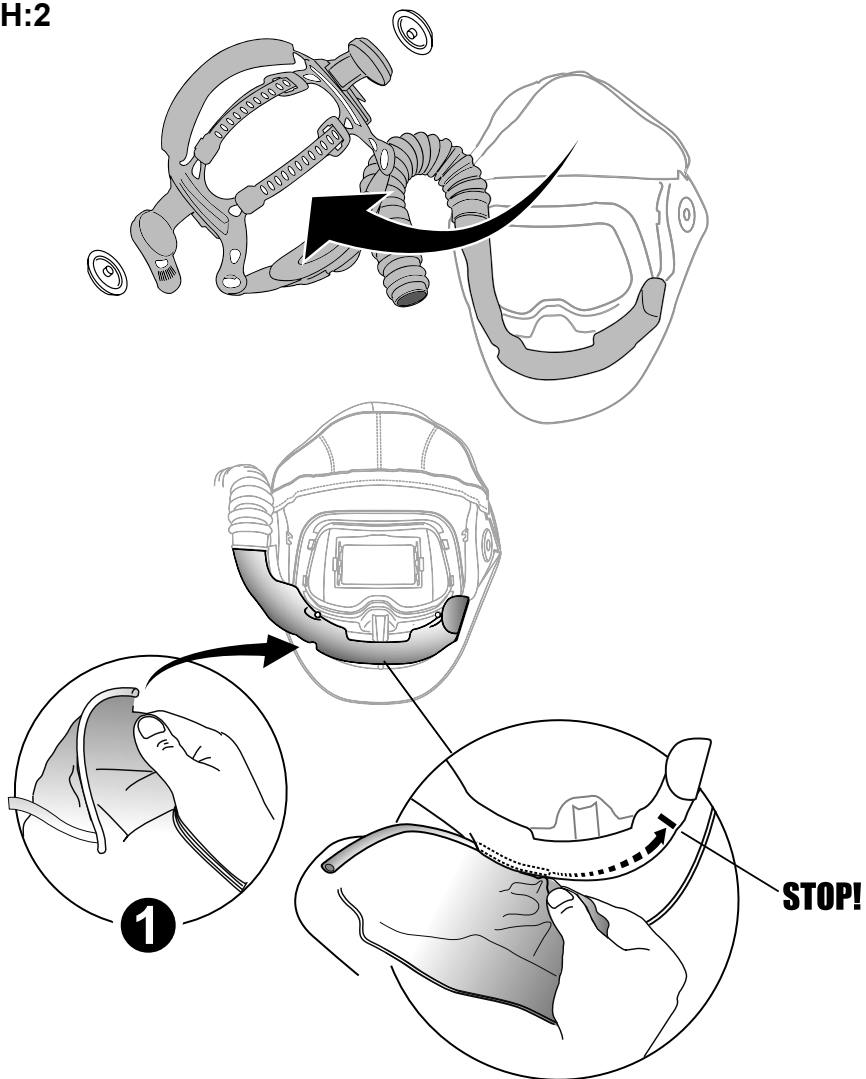

H:3

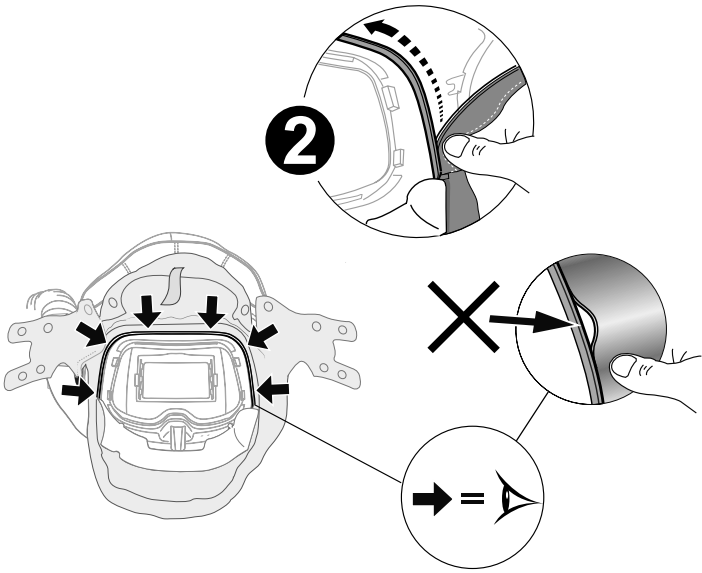

H:4

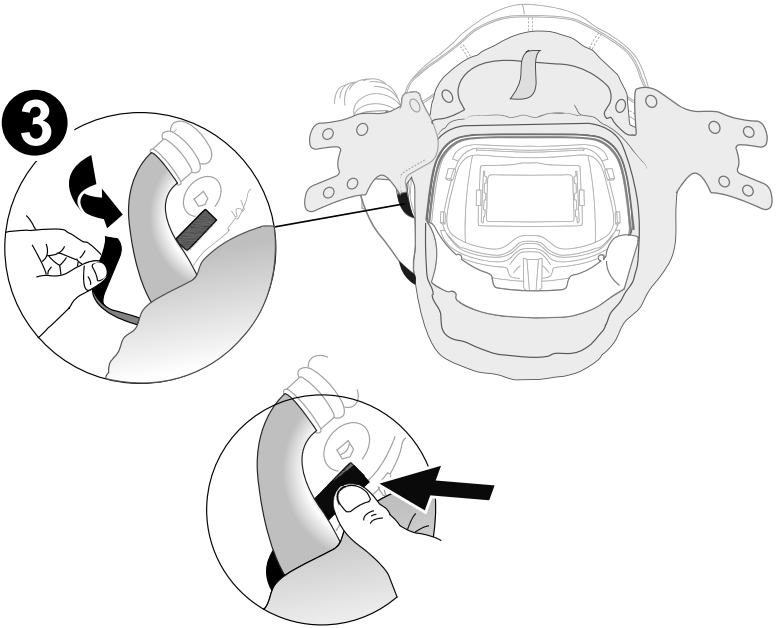

H:5

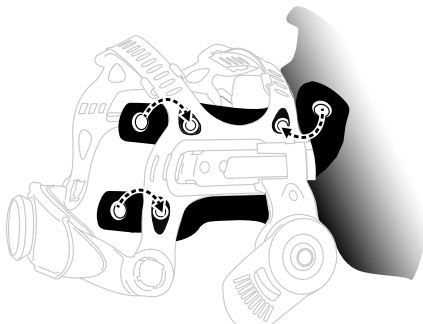
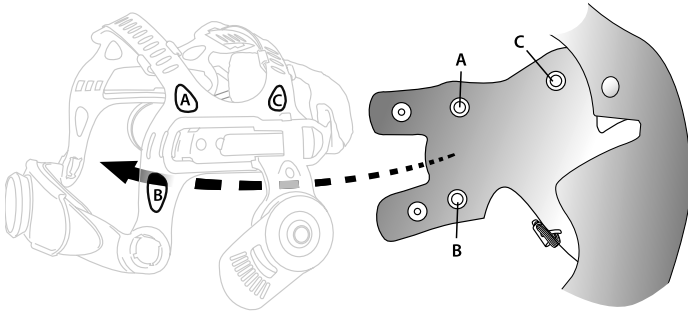
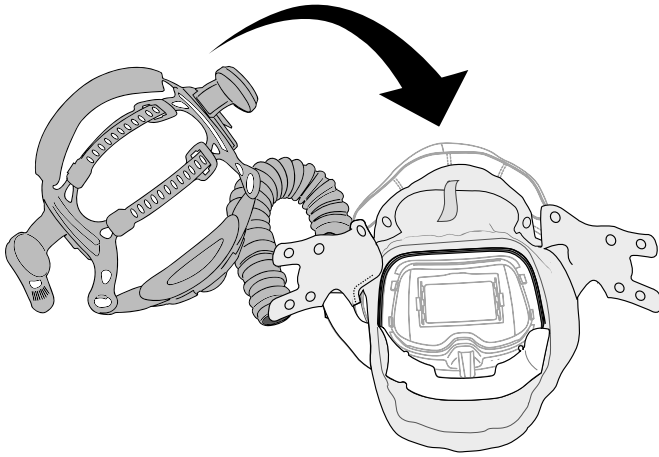

**4 - 9**

H:6

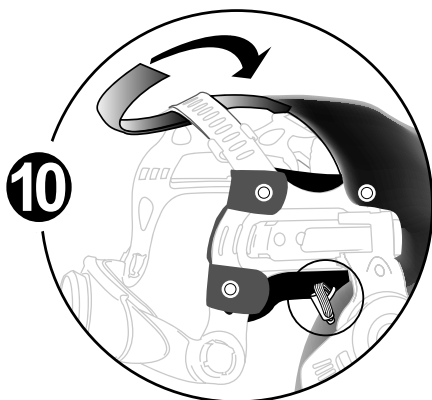

H:7

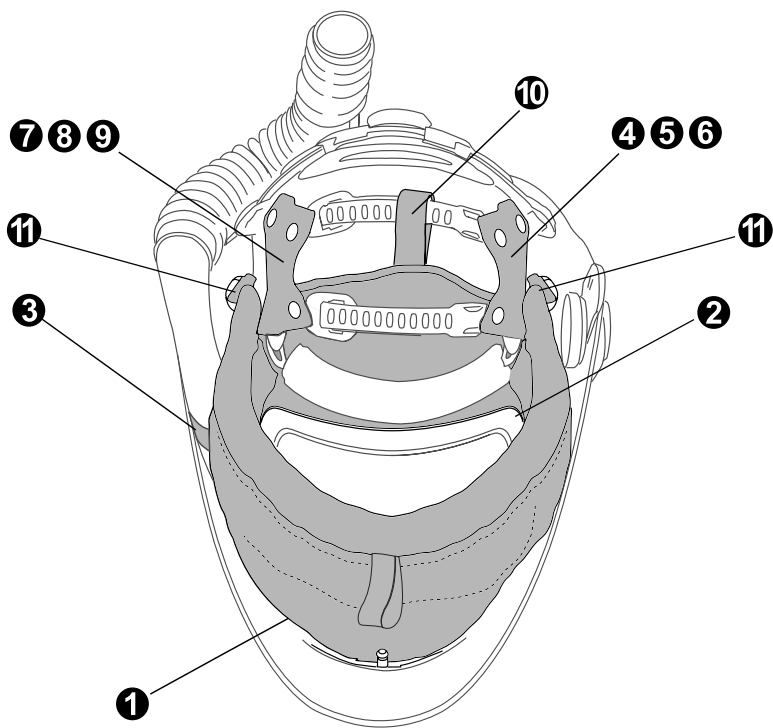

H:8

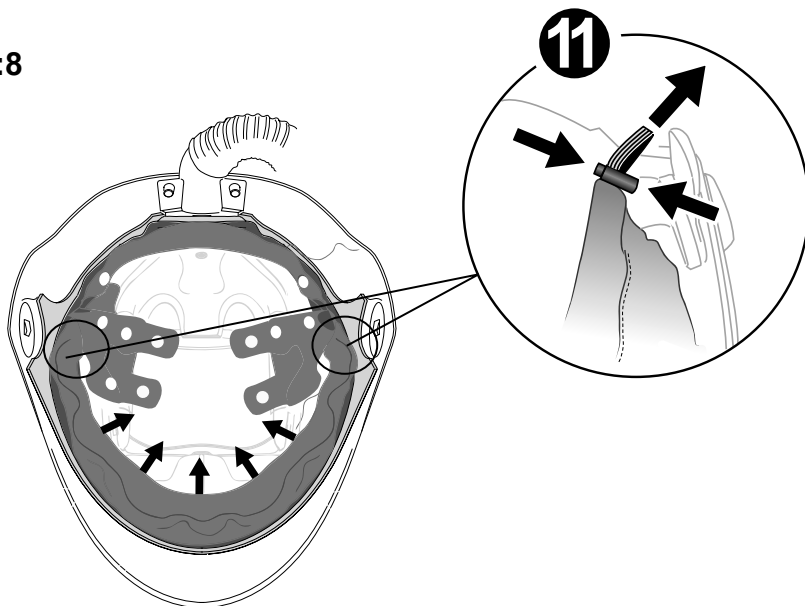

I:1

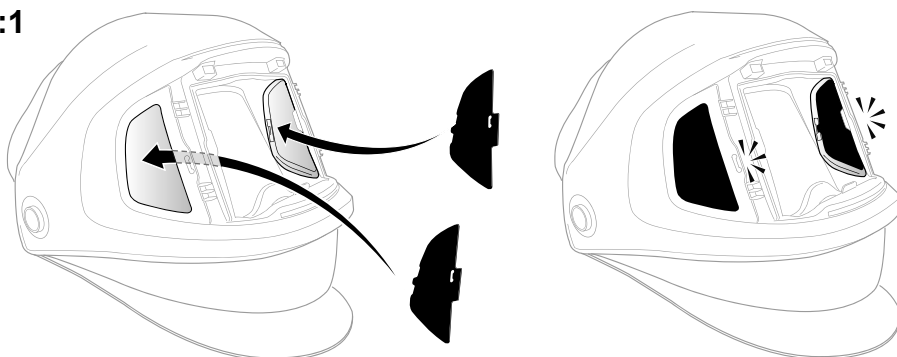

J:1

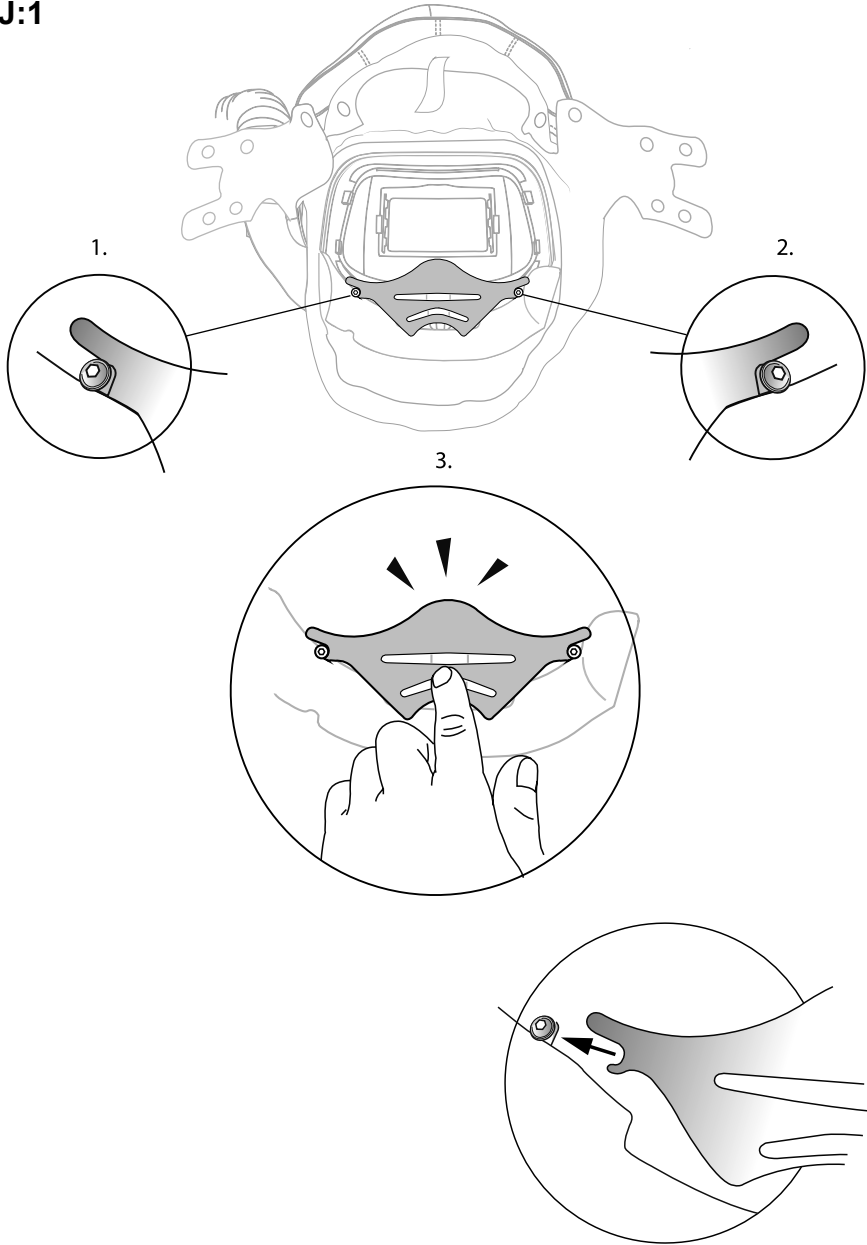

**K:1**

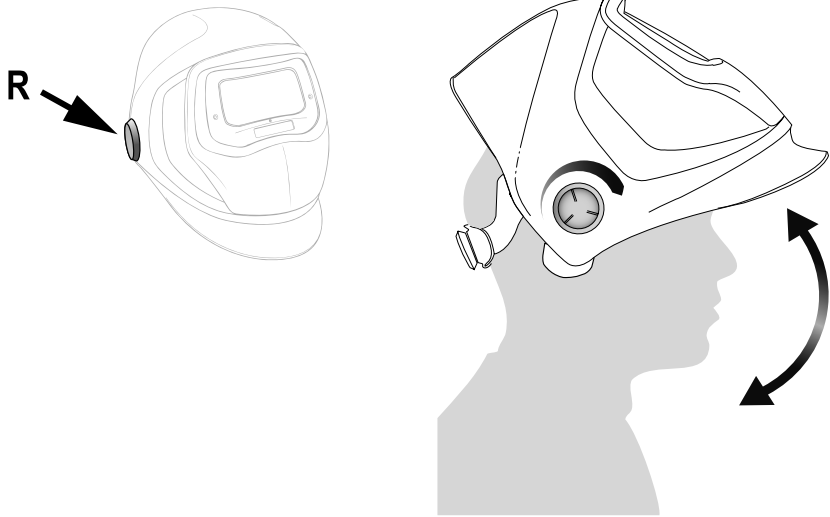

**K:2**

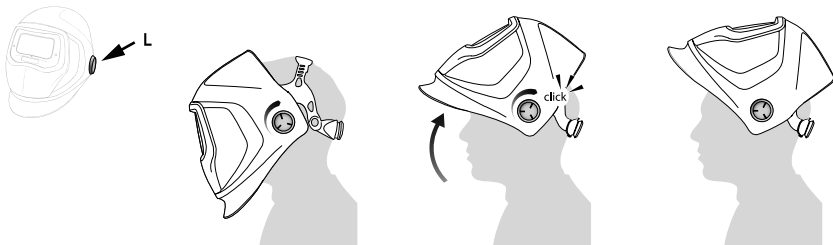

- GB 3M United Kingdom PLC**  
3M Centre, Cain Road  
Bracknell, Berkshire RG12 8HT  
Tel: 0870 60 800 60  
www.3m.co.uk/safety
- IE 3M Ireland**  
The Iveagh Building  
The Park, Carrickmines, Dublin 18  
Tel: 1800 320 500  
www.3m.co.uk/safety
- DE 3M Deutschland GmbH**  
In der Heubrach 16  
63801 Kleinostheim  
Tel: 0 60 27 / 46 87 - 0  
arbeitsschutz.de@mmm.com  
www.3marbeitsschutz.de
- AT 3M Österreich GmbH**  
Brunner Feldstraße 63  
2380 Perchtoldsdorf  
Tel: 01/86 686-0  
arbeitsschutz-at@mmm.com  
www.3m.com/at/arbeitschutz
- CH 3M Schweiz AG**  
Eggstrasse 93, 8803 Rüschlikon  
Tél: 044 724 92 21, Fax: 044 724 94 40  
www.3marbeitsschutz.ch
- FR 3M France**  
Bd de l'Oise,  
95006 Cergy Pointoise Cedex  
Tél: 01 30 31 65 96  
3m-france-epi@mmm.com  
www.3m.com/fr/securete
- RU 3M Россия**  
121614 Москва,  
ул. Крылатская, д. 17, кор. 3, БЦ  
"Крылатские Холмы"  
Тел.: 495 784 74 74  
Факс: 495 784 74 75  
http://www.3MRussia.ru/SIZ
- BY Представительство 3M в  
Республике Беларусь**  
пр-т Дзержинского, 57  
Бизнес-центр «Омега Тауэр»,  
офис 27  
220089 г. Минск  
+375 17 372 70 06
- UA 3M Україна**  
вул. Амосова, 12,  
03680, Київ, Україна  
тел.: (044) 490 57 77,  
Факс: (044) 490 57 75  
www.3m.com/ua/siz
- IT 3M Italia srl**  
Via N. Bobbio, 21, 20096 Pioltello (MI)  
Tel: 02-70351  
www.3msicurezza.it
- NL 3M Nederland B.V.**  
Molengraaftsingel 29,  
2629 JD Delft  
Tel: 015 78 22 333  
3Msafety.nl@mmm.com  
www.3msafety.nl  
www.speedglas.nl
- BE 3M Belgium N.V./S.A.**  
Hermeslaan 7, 1831 Diegem  
Tel: 02-722 53 10  
Fax: 02-722 50 11  
www.3Msafety.be
- ES 3M España, S.A.**  
Juan Ignacio Luca de Tena 19-25,  
28027 Madrid  
Tel: 91 321 62 81  
www.3m.com/es/seguridad
- PT 3M Portugal**  
Rua do Conde de Redondo, 98  
1169-009 Lisboa  
Tel: 213 134 501  
Fax: 213 134 693
- BR 3M Brasil**  
Via Anhanguera, Km 110 –  
Sumaré – SP – Brasil  
Fale com a 3M: 0800 055 0705  
www.3mepi.com.br
- NO 3M Norge AS**  
Avd. Verneprodukter  
Postboks 100,  
2026 Skjetten  
Tlf: 06384 - Fax 63 84 17 88  
www.3m.no/verneprodukter
- SE 3M Svenska AB**  
Bollstanåsvägen 3,  
191 89 Sollentuna  
Tel: 08 92 21 00  
www.personskydd.se
- DK 3M (Denmark)**  
Hannemanns Alle 53  
DK-2300 København S  
Tel: +4543480100 - Fax: +43968596  
3Mdanmark@mmm.com  
www.3Msikkerhed.dk
- FI Suomen 3M Oy**  
Keilaranta 6  
02150 Espoo  
Puh: +358 9 525 21  
www.3m.com/fi/tyosuojelutuotteet
- AE شركة تری إم إيجیبت للتجارة المحدودة  
برج سوفیتل - كورنیش النيل  
ص:ب: ٦٩ المعادي - القاهرة  
جمهوریة مصر العربیة  
تلیفون: ٥٢٥٩٠٠٠٧ (٢٠٢)  
فاکس: ٥٢٥٩٠٠٠٤ (٢٠٢)**
- EE 3M Eesti OÜ**  
Pärnu mnt. 158, 11317 Tallinn  
Tel: 6 115 900, Faks: 6 115 901  
sekretar.ee@mmm.com
- LT 3M Lietuva**  
A. Goštauto g. 40A, LT-01112 Vilnius  
Tel: +370 5 216 07 80  
Faks: +370 5 216 02 63
- LV 3M Latvija SIA**  
K. Ulmaņa gatve 5, LV-1004 Rīga  
Tāl.: +371 67 066 120  
Fakss: +371 67 066 121
- PL 3M Poland**  
Aleja Katowicka 117, Kajetany  
05-830 Nadarzyn  
Tel: (22) 739-60-00  
Fax: (22) 739-60-01
- CZ 3M Česko, spol. s r.o.**  
V Parku 2343 / 24  
148 00 Praha 4  
Tel: 261 380 111  
Fax: 261 380 110
- HU 3M Hungária Kft.**  
1138 Budapest, Váci út 140  
Tel: (1) 270-7713
- RO 3M România SRL**  
Bucharest Business Park, corp D, et. 3,  
Str. Menuetului nr. 12, sector 1, București  
Telefon: (021) 202 8000  
Fax: (0 21) 317 3184  
www.mmm.com/ro
- SI 3M (East) AG**  
Produžnica v Ljubljani  
Cesta v Gorice 8, SI-1000 Ljubljana  
Tel: 01/2003-630,  
Faks: 01/2003-666
- SK 3M Slovensko s.r.o.**  
Vajnorská 142,  
831 04 Bratislava 3, Slovakia  
Tel: +421 2 49 105 230, 238  
Fax: +421 2 44 454 476  
innovation.sk@mmm.com  
www.3m.com/sk/oopp
- HR 3M (East) AG Predstavništvo**  
Žitnjak bb, 10000 Zagreb  
Tel: 01/2499 750, Fax: 01/2371 735
- RS 3M (EAST) AG Representation  
Office Belgrade**  
Milutina Milankovića 23  
11070 Belgrade, Serbia  
Office: 381 11 2209 413
- KZ 3M Казахстан**  
Казахстан, г. Алматы, 050051  
ул. Фонвизина 17А, 3 этаж  
Тел: +7 (727) 3330000  
Факс: +7 (727) 3330001  
innovation.kz@mmm.com
- BG 3M Търговско  
представителство България**  
1766 София,  
Младост 4 Бизнес парк, бл. 4  
Тел.: 960 19 11, 960 19 14  
Факс: 960 19 26
- TR 3M Sanayi ve Ticaret A.Ş., Türkiye**  
İş Güvenciliği ve Çevre Koruma  
Ürünleri, Nispetiye Caddesi  
Akmerkez, Blok 3 Kat: 5, Etiler  
80600 İstanbul  
Tel: (212) 350 77 77,  
Faks: (212) 282 17 41
- GR 3M Ελλάς ΜΕΠΕ**  
Λ. Κηφισίας 20  
151 25 Μαρούσι, Αθήνα  
Τηλ.: 210-6885300  
Fax: 210-6843281  
www.mmm.com  
innovation.gr@mmm.com
- IL 3M ישראל בע"מ**  
רח' מדינת היהודים 91  
תד. הרצליה 46120  
טל: 09 - 9615000  
פקס: 09 - 9615050
- CN 3M中国有限公司**  
上海市虹桥开发区兴义路8号  
万都中心大厦38楼  
邮编: 200336  
电话: (86-21)62753535  
公司网址: www.3m.com.cn/ohes

**3M**