



CSA Z259.10

OSHA 1910.140  
OSHA 1926.502

# EXOFIT™ SERIES X300 FULL BODY HARNESS



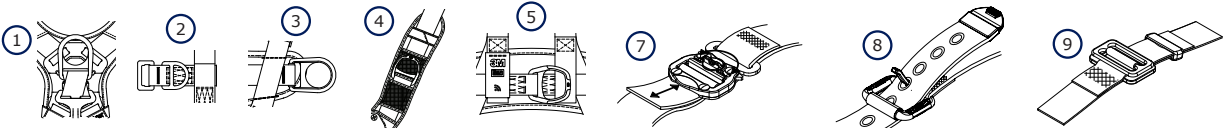
## USER INSTRUCTIONS 5908049C REV. E

Fall Protection

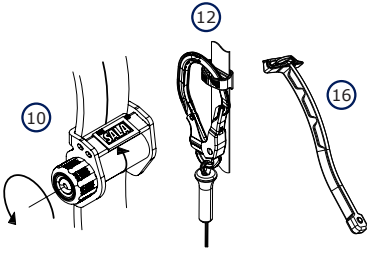
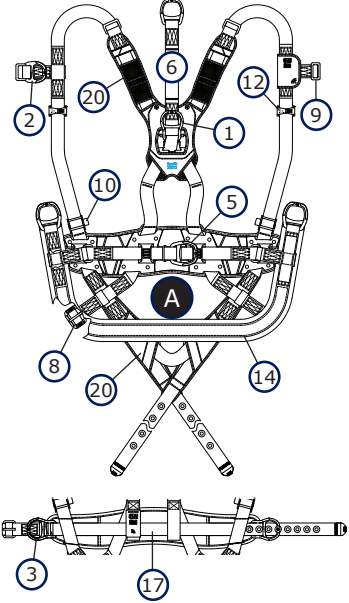
For identification of product codes, refer to Table 1. See "Table 1 - Product Specifications" for more product information.

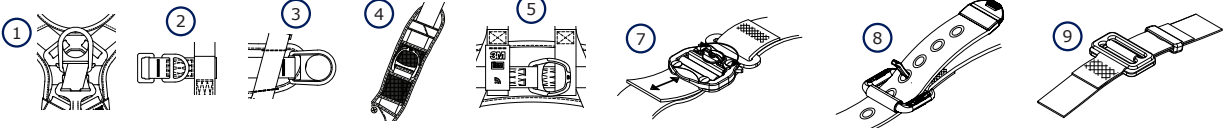
**Figure 1 - Product Overview**

		<b>Harness Style</b>  <b>Harness Model</b>	①	②	③	④	⑤	⑥	⑦	⑧	⑨	⑩	⑪	⑫	⑬	⑭	⑮	⑯	⑰	⑱	⑳		
			Dorsal	Sternal	Hip	Shoulder	Rear Waist	D-ring Extension	Quick Connect	Tongue	Pass-Through	Revolver	Trauma Straps	Lanyard Keeper	SRD Adapter	Seat Sling	Gear Loop	WDS	Belt	Hip Pad	Back and Shoulder	Leg Pad	
			Attachment Elements						Buckles and Adjusters				Other Elements						Pads				
	<b>A</b>	1113000C																					
		1113001C																					
		1113004C	✓							✓			✓	✓	✓	✓					✓	✓	
		1113007C																					
		1113010C																					
		1113013C																					
		1113030C																					
		1113031C																					
		1113034C	✓	✓																			
		1113037C									✓			✓	✓	✓	✓					✓	✓
		1113040C																					
		1113043C																					
		1113045C																					
		1113046C																					
		1113049C	✓		✓						✓			✓	✓	✓	✓					✓	✓
		1113052C																					
		1113055C																					
		1113058C																					
		1113061C																					
		1113064C																					
1113067C	✓				✓				✓			✓	✓	✓	✓					✓	✓		
1113070C																							
1113073C																							
1113075C																							
1113076C																							
1113079C	✓	✓	✓						✓			✓	✓	✓	✓					✓	✓		
1113082C																							
1113085C																							
1113088C																							
1113120C																							
1113121C																							
1113124C	✓		✓						✓			✓	✓	✓	✓				✓	✓	✓		
1113127C																							
1113130C																							
1113133C																							
1113150C	✓	✓	✓						✓			✓	✓	✓	✓				✓	✓	✓		
1113151C																							
1113154C																							
1113157C																							
1113160C																							
1113163C																							

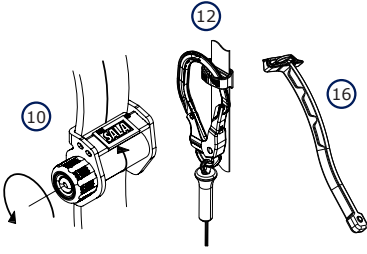
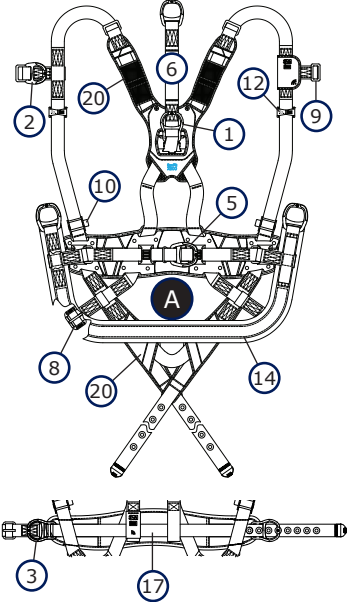


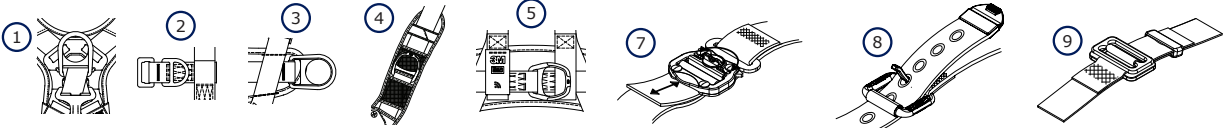
**Figure 1 - Product Overview**

	<b>Harness Style</b>	<b>Harness Model</b>	①	②	③	④	⑤	⑥	⑦	⑧	⑨	⑩	⑪	⑫	⑬	⑭	⑮	⑯	⑰	⑱	⑳			
			Dorsal	Sternal	Hip	Shoulder	Rear Waist	D-ring Extension	Quick Connect	Tongue	Pass-Through	Revolver	Trauma Straps	Lanyard Keeper	SRD Adapter	Seat Sling	Gear Loop	WDS	Belt	Hip Pad	Back and Shoulder	Leg Pad		
			Attachment Elements			Buckles and Adjusters			Other Elements						Pads									
	<b>A</b>	1113190C 1113191C 1113192C 1113193C 1113194C	✓	✓	✓				✓			✓	✓	✓	✓	✓			✓	✓	✓	✓		
		1113195C 1113196C 1113197C 1113199C 1113244C	✓						✓			✓	✓	✓	✓					✓	✓	✓	✓	
		1140126C 1140127C 1140128C 1140129C 1140130C 1140131C	✓							✓	✓		✓	✓	✓	✓							✓	✓
		1140180C 1140181C 1140182C 1140183C 1140184C 1140185C	✓		✓					✓	✓		✓	✓	✓	✓					✓	✓	✓	✓
		1140186C 1140187C 1140188C 1140189C 1140190C 1140191C	✓	✓	✓					✓	✓		✓	✓	✓	✓					✓	✓	✓	✓
		1403006C 1403007C 1403008C 1403009C 1403010C	✓	✓						✓	✓		✓	✓	✓	✓							✓	✓
		1403011C 1403012C 1403013C 1403014C 1403015C	✓		✓					✓	✓		✓	✓	✓	✓							✓	✓
		1403016C 1403017C 1403018C 1403019C 1403020C 1403021C	✓	✓	✓					✓	✓		✓	✓	✓	✓							✓	✓
		1403028C	✓								✓		✓	✓	✓	✓							✓	✓
		1403047C	✓	✓	✓						✓		✓	✓	✓	✓							✓	✓

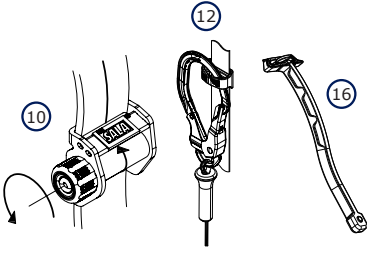
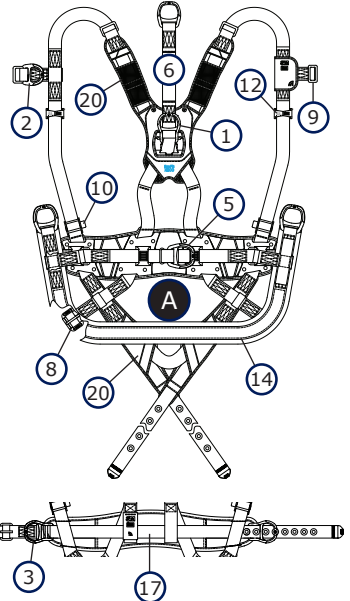


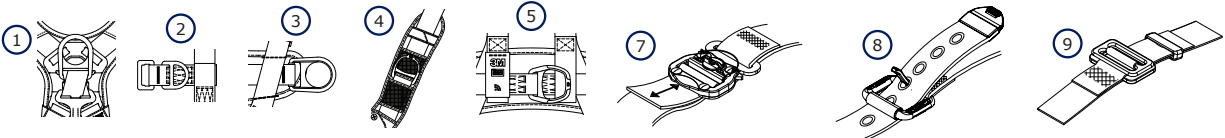
**Figure 1 - Product Overview**

	<b>Harness Style</b>	<b>Harness Model</b>	①	②	③	④	⑤	⑥	⑦	⑧	⑨	⑩	⑪	⑫	⑬	⑭	⑮	⑯	⑰	⑱	⑳			
			Dorsal	Sternal	Hip	Shoulder	Rear Waist	D-ring Extension	Quick Connect	Tongue	Pass-Through	Revolver	Trauma Straps	Lanyard Keeper	SRD Adapter	Seat Sling	Gear Loop	WDS	Belt	Hip Pad	Back and Shoulder	Leg Pad		
			Attachment Elements				Buckles and Adjusters				Other Elements						Pads							
	<b>A</b>	1403081C	✓		✓							✓	✓	✓	✓				✓	✓	✓	✓		
		1403088C 1403089C 1403090C 1403091C 1403092C	✓		✓						✓	✓		✓	✓	✓			✓	✓	✓	✓	✓	
		1403093C 1403094C 1403095C 1403096C 1403097C	✓	✓	✓						✓	✓		✓	✓	✓			✓	✓	✓	✓	✓	✓
		1403098C 1403099C 1403100C 1403101C 1403102C	✓		✓						✓			✓	✓	✓			✓	✓	✓	✓	✓	✓
		1403103C 1403104C 1403105C 1403106C 1403107C	✓	✓	✓						✓			✓	✓	✓			✓	✓	✓	✓	✓	✓
		1403108C 1403109C 1403110C 1403111C 1403112C	✓	✓			✓	✓	✓	✓	✓			✓	✓	✓	✓	✓		✓	✓	✓	✓	✓
		1403113C 1403114C 1403115C 1403116C 1403117C	✓	✓			✓	✓			✓	✓		✓	✓	✓	✓	✓		✓	✓	✓	✓	✓
		1403148C 1403149C 1403150C 1403151C 1403152C	✓	✓	✓						✓	✓		✓	✓	✓	✓	✓		✓	✓	✓	✓	✓
		1403163C 1403164C 1403165C 1403166C 1403167C	✓	✓	✓	✓					✓			✓	✓	✓	✓			✓	✓	✓	✓	✓
		1403198C 1403199C 1403200C	✓								✓			✓	✓	✓	✓						✓	
		1403201C 1403202C 1403203C	✓	✓							✓				✓	✓	✓						✓	
		1403204C 1403205C 1403206C	✓	✓	✓						✓				✓	✓	✓						✓	



**Figure 1 - Product Overview**

	<b>Harness Style</b>	<b>Harness Model</b>	①	②	③	④	⑤	⑥	⑦	⑧	⑨	⑩	⑪	⑫	⑬	⑭	⑮	⑯	⑰	⑱	⑳		
			Dorsal	Sternal	Hip	Shoulder	Rear Waist	D-ring Extension	Quick Connect	Tongue	Pass-Through	Revolver	Trauma Straps	Lanyard Keeper	SRD Adapter	Seat Sling	Gear Loop	WDS	Belt	Hip Pad	Back and Shoulder	Leg Pad	
			Attachment Elements				Buckles and Adjusters				Other Elements							Pads					
	<b>A</b>	1403207C 1403208C 1403209C	✓		✓					✓			✓	✓	✓				✓	✓	✓		
		1403210C 1403211C 1403212C	✓	✓	✓					✓				✓	✓	✓	✓	✓		✓	✓	✓	
		1403213C 1403214C 1403215C	✓	✓	✓					✓				✓	✓								✓
		1403237C	✓							✓			✓	✓	✓	✓							✓
		1403238C	✓	✓						✓				✓	✓	✓							✓
		1403239C	✓	✓	✓					✓				✓	✓	✓							✓
		1403240C	✓		✓					✓				✓	✓	✓	✓			✓	✓	✓	
		1403241C	✓	✓	✓					✓				✓	✓	✓	✓	✓		✓	✓	✓	
		1403242C	✓	✓	✓					✓				✓	✓								✓



# SAFETY INFORMATION

Please read, understand, and follow all safety information contained in these instructions, prior to the use of this product. FAILURE TO DO SO COULD RESULT IN SERIOUS INJURY OR DEATH.

These instructions must be provided to the user of the equipment. Retain these instructions for future reference.

## Intended Use:

This product is used as part of a complete Fall Protection system.

Use in any other application including, but not limited to, material handling, recreational or sports-related activities, or other activities not described in these instructions, is not approved by 3M and could result in serious injury or death.

This product is only to be used by trained users in workplace applications.



## WARNING

This product is used as part of a complete Fall Protection system. All users must be fully trained in the safe installation and operation of their complete Fall Protection system. **Misuse of this product could result in serious injury or death.** For proper selection, operation, installation, maintenance, and service, refer to all instruction manuals and manufacturer recommendations. For more information, see your supervisor or contact 3M Technical Services.

- **To reduce the risks associated with using a Full Body Harness which, if not avoided, could result in serious injury or death:**
  - Inspect the product before each use and after any fall event, in accordance with the procedures specified in these instructions.
  - If inspection reveals an unsafe or defective condition, remove the product from service immediately and clearly tag it "DO NOT USE". Destroy or repair the product as required by these instructions.
  - Any product that has been subject to fall arrest or impact force must be immediately removed from service. Destroy or repair the product as required by these instructions.
  - Ensure that Fall Protection systems assembled from components made by different manufacturers are compatible and meet all applicable Fall Protection regulations, standards, or requirements. Always consult a Competent or Qualified Person before using these systems.
  - Ensure the lifeline is kept free from all hazards including, but not limited to: entanglement with users, other workers, moving machinery, other surrounding objects, or impact from overhead objects that could fall onto the lifeline or users.
  - Do not twist, tie, knot, or allow slack in the lifeline.
  - Do not twist, tie, or knot the product.
  - Do not exceed the number of allowable users specified in these instructions.
  - Ensure the harness is appropriately sized, adjusted, donned, and worn as described in these instructions.
  - Ensure the product is configured and installed properly for safe operation as described in these instructions.
  - Use caution when installing, using, or moving the product as moving parts may create pinch points.
  
- **To reduce the risks associated with working at height which, if not avoided, could result in serious injury or death:**
  - Your health and physical condition must allow you to safely work at height and to withstand all forces associated with a fall arrest event. Consult your doctor if you have questions regarding your ability to use this equipment.
  - Never exceed allowable capacity of your Fall Protection equipment.
  - Never exceed the maximum free fall distance specified for your Fall Protection equipment.
  - Do not use any Fall Protection equipment that fails inspection, or if you have concerns about the use or suitability of the equipment. Contact 3M Technical Services with any questions.
  - Some subsystem and component combinations may interfere with the operation of this equipment. Only use compatible connections. Contact 3M Technical Services before using this equipment in combination with components or subsystems other than those described in these instructions.
  - Use extra precautions when working around moving machinery, electrical hazards, extreme temperatures, chemical hazards, explosive or toxic gases, sharp edges, abrasive surfaces, or below overhead materials that could fall onto you or your Fall Protection equipment.
  - Ensure use of your product is rated for the hazards present in your work environment.
  - Ensure there is sufficient fall clearance when working at height.
  - Never modify or alter your Fall Protection equipment. Only 3M, or persons authorized in writing by 3M, may make repairs to 3M equipment.
  - Before using Fall Protection equipment, ensure a written rescue plan is in place to provide prompt rescue if a fall incident occurs.
  - If a fall incident occurs, immediately seek medical attention for the fallen worker.
  - Only use a full body harness for Fall Arrest applications. Do not use a body belt.
  - Minimize swing falls by working as directly below the anchorage point as possible.
  - A secondary Fall Protection system must be used when training with this product. Trainees must not be exposed to an unintended fall hazard.
  - Always wear appropriate Personal Protective Equipment when installing, using, or inspecting the product.
  - Never work below a suspended load or worker.
  - Always maintain 100% tie-off.

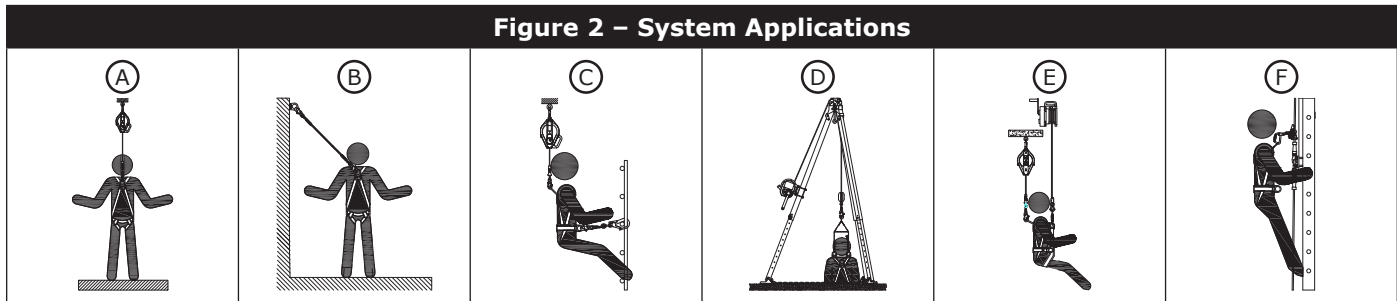
☑ Always ensure you are using the latest revision of your 3M instruction manual. Visit [www.3m.com/userinstructions](http://www.3m.com/userinstructions) or contact 3M Technical Services for updated instruction manuals.

**PRODUCT OVERVIEW:**

Figure 1 illustrates available harness models. Harness models are defined by their general construction and available features. Table 1 lists all of the features available with harness models covered by this instruction. "Attachment Elements" serve as connection points for securing a connecting subsystem. "Buckles and Adjuster" enable the harness to be secured and adjusted for proper fit. "Other Elements" includes miscellaneous features that serve a variety of purposes. "Pad" help ensure that the harness is comfortable.

See Table 1 for more information on Component Specifications.

Harness Styles		
<b>Figure 1 Reference</b>	<b>Harness Donning Style</b>	Within Figure 1, "Harness Style" groups models by general construction, while "Harness Model" sorts models by available features. The "style" of your harness is important for determining how to wear it. The "model" is important for determining which features come with your harness.
<b>A</b>	Vest-Style	



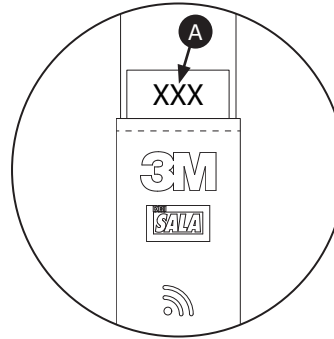
**System Applications**

Full body harnesses may be used for a variety of system applications. Figure 2 illustrates the applications available to harnesses covered by these instructions. The availability of a specific application is determined by the attachment elements present on your harness, as outlined below. If your harness has one of the attachment elements specified for an application, then it may use that element for that application.

	Application Type	Attachment Elements
(A)	Fall Arrest	Dorsal, Sternal, Frontal
(B)	Restraint	Dorsal, Sternal, Frontal, Hip, Rear Waist
(C)	Work Positioning	Frontal, Hip
(D)	Rescue	Dorsal, Sternal, Frontal, Shoulder
(E)	Controlled Descent	Dorsal, Sternal, Frontal
(F)	Climbing	Dorsal, Sternal

**Available Harness Sizes**

Figure 1 organizes harness models into groups based on features. All harness models within the same group will include the same features but will vary in sizing options. See the image below for reference. To determine the size of your harness, refer to the topmost portion of your Label Strap (A). Size codes are identified in the "Product Size Codes" legend.



Product Size Codes	
<b>S</b>	Small
<b>M</b>	Medium
<b>L</b>	Large
<b>XL</b>	Extra Large
<b>2XL</b>	Extra Large (x2)
<b>3XL</b>	Extra Large (x3)

**Harness Capacity**

The user of this full body harness must have a combined weight (including clothing, tools, etc.) meeting the requirements set by the applicable standard or regulation. Always ensure the full body harness is adjusted to fit the user properly.

<b>CSA</b>	Up to 352 lb. (160 kg)
<b>OSHA</b>	Up to 420 lb. (190 kg)

Before using this equipment, record the product identification information from the ID label in the "Inspection and Maintenance Log" at the back of this manual.

**Table 1 - Product Specifications**

<b>System Specifications</b>			
<b>Standards:</b>	Each product model is certified to, or conforms with, the applicable standards and regulations listed within Figure 1.		
<b>D-ring Extension Length:</b>	1.5 ft. (45.7 cm)		
<b>Component Specifications</b>			
<b>Figure 1 Category</b>	<b>Figure 1 Reference</b>	<b>Description</b>	<b>Materials</b>
Attachment Elements	①	Dorsal D-ring	Alloy steel and aluminum alloy - 22.2 kN (5,000 lbf) Tensile Strength
	②	Sternal D-ring	Alloy steel and aluminum alloy - 22.2 kN (5,000 lbf) Tensile Strength
	③	Hip D-rings	Alloy steel and aluminum alloy - 22.2 kN (5,000 lbf) Tensile Strength
	④	Shoulder D-rings	Alloy steel and aluminum alloy - 22.2 kN (5,000 lbf) Tensile Strength
	⑤	Rear Waist D-ring	Alloy steel and aluminum alloy - 22.2 kN (5,000 lbf) Tensile Strength
	⑥	D-ring Extension (Dorsal)	Alloy steel and polyester - 22.2 kN (5,000 lbf) Tensile Strength
Buckles and Adjusters	⑦	Quick Connect Buckles	Steel, stainless steel, and aluminum - 18 kN (4,000 lbf) Tensile Strength
	⑧	Tongue Buckles	Aluminum alloy - 18 kN (4,000 lbf) Tensile Strength
	⑨	Pass-Through Buckles	Alloy steel - 18 kN (4,000 lbf) Tensile Strength
	⑩	Revolver Adjusters	Aluminum alloy, stainless steel, alloy steel, and nylon - 18 kN (4,000 lbf) Tensile Strength
Other Elements	⑪	Suspension Trauma Straps	Polyester webbing with polyester thread
	⑫	Lanyard Keeper	Injection-molded nylon
	⑬	SRD Adapter	Aluminum alloy
	⑭	Seat Sling	Blend of nylon and polyester
	⑮	Gear Loop	Polyester, nylon, PVC, and alloy steel
	⑯	Weight Distribution System (WDS)	Injection-molded nylon
	⑰	Belt	Polyester
Pads	⑱	Hip Pad	Blend of nylon and polyester
	⑲	Back and Shoulder Pad	Blend of nylon and polyester
	⑳	Leg Pad	Blend of nylon and polyester

**Additional Materials**

<b>Description</b>	<b>Materials</b>
Webbing	Polyester - 27 kN (6,000 lbf) Tensile Strength
Stitching	Polyester thread on polyester webbing
Label Covers	Blend of nylon and polyester

**Performance Specifications**

<b>Maximum Free Fall Distance:</b>	See the instruction manual of your connecting subsystem for more information on Maximum Free Fall Distance requirements.
<b>Maximum Arresting Force:</b>	See the instruction manual of your connecting subsystem for more information on Maximum Arresting Force requirements.
<b>Maximum Harness Stretch:</b>	1.5 ft. (0.45 m)

## 1.0 PRODUCT APPLICATION

- 1.1 PURPOSE:** Full body harnesses provide users with the means to connect to Fall Protection systems. The attachment elements of the full body harness serve as connection points for the connecting subsystem, which secures the user to an anchorage point. Full body harnesses may be used for a variety of Fall Protection systems. System application is determined by the make of your full body harness and the attachment elements present on your harness. See the "Product Overview" and Figure 2 for a full list of Fall Protection applications available for your full body harness model.
- 1.2 STANDARDS:** Your product conforms to the national or regional standards identified on the front cover of these instructions. If this product is resold outside the original country of destination, the re-seller must provide these instructions in the language of the country in which the product will be used.

For more information on certification or conformance requirements, refer to the applicable standards and regulations listed for your product (e.g. the ANSI/ASSP Z359 Fall Protection codes).

- 1.3 TRAINING:** This equipment must be installed and used by persons trained in its correct application. These instructions are to be used as part of an employee training program as required by national, regional, or local standards. It is the responsibility of the users and installers of this equipment to ensure they are familiar with these instructions, trained in the correct care and use of this equipment, and are aware of the operating characteristics, application limitations, and consequences of improper use of this equipment.
- 1.4 RESCUE PLAN:** When using this equipment and connecting subsystems, the employer must have a written rescue plan and the means to implement and communicate that plan to users, authorized persons, and rescuers. A trained, on-site rescue team is recommended. Team members should be provided with the equipment and techniques necessary to perform a successful rescue. Training should be provided on a periodic basis to ensure rescuer proficiency. Rescuers should be provided with these instructions. There should be visual contact or means of communication with the person being rescued at all times during the rescue process.

## 2.0 SYSTEM REQUIREMENTS

- 2.1 CAPACITY:** The user capacity of a complete Fall Protection system is limited by its lowest-rated maximum capacity component. For example, if your connecting subsystem has a capacity that is less than your harness, you must comply with the capacity requirements of your connecting subsystem. See the manufacturer instructions for each component of your system for capacity requirements.
- 2.2 CONNECTING SUBSYSTEMS:** Connecting subsystems (self-retracting devices, energy-absorbing lanyards, lifeline subsystems, etc.) must be suitable for your application. Refer to the subsystem manufacturer instructions for additional information.
- 2.3 ENVIRONMENTAL HAZARDS:** Use of this equipment in areas with environmental hazards may require additional precautions to prevent injury to the user or damage to the equipment. Hazards may include, but are not limited to: high heat, chemicals, corrosive environments, high voltage power lines, explosive or toxic gases, moving machinery, sharp edges, or overhead materials that may fall and contact the user or equipment. Contact 3M Technical Services for further clarification.
- 2.4 EXTENDED SUSPENSION:** A full body harness should not be used in extended suspension applications. Extended suspension can cause suspension trauma. If the user is going to be suspended for an extended length of time, it is recommended that some form of seat support be used. 3M recommends a seat board, suspension work seat, seat sling, or a boatswain chair. Contact 3M Technical Services for more information.
- 2.5 COMPONENT COMPATIBILITY:** 3M equipment is designed for use with 3M equipment. Use with non-3M equipment must be approved by a Competent Person. Substitutions made with non-approved equipment may jeopardize equipment compatibility and may affect the safety and reliability of your Fall Protection system. Read and follow all instructions and warnings for all equipment prior to use.
- 2.6 CONNECTOR COMPATIBILITY:** Connectors are compatible with connecting elements when the size and shape of either component does not cause the connector to inadvertently open, regardless of orientation. Connectors must comply with applicable standards. Connectors must be fully closed and locked during use.

3M Connectors (snap hooks and carabiners) are designed to be used only as specified in each instruction manual. Ensure connectors are compatible with the system components to which they are connected. Do not use equipment that is non-compatible. Use of non-compatible components may cause the connector to unintentionally disengage (see Figure 3). If the connecting element to which a connector attaches is undersized or irregular in shape, a situation could occur where the connecting element applies a force to the gate of the connector (A). This force could then cause the gate to open (B), disengaging the connector from the connecting element (C).

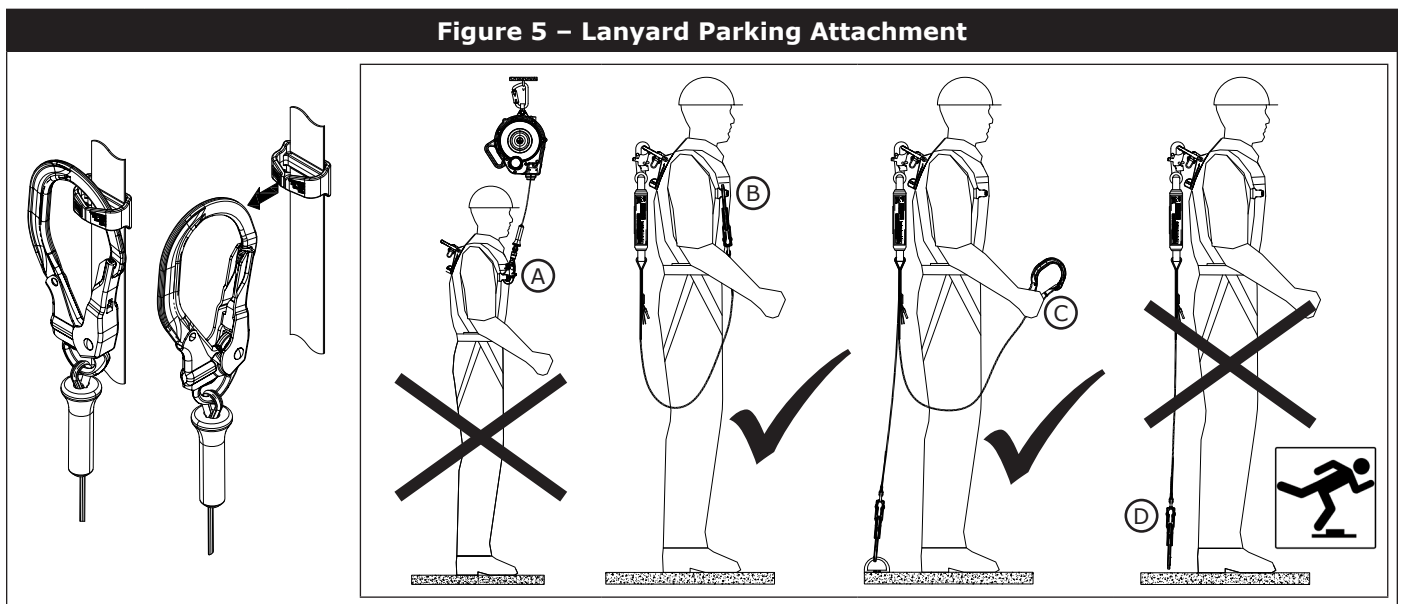
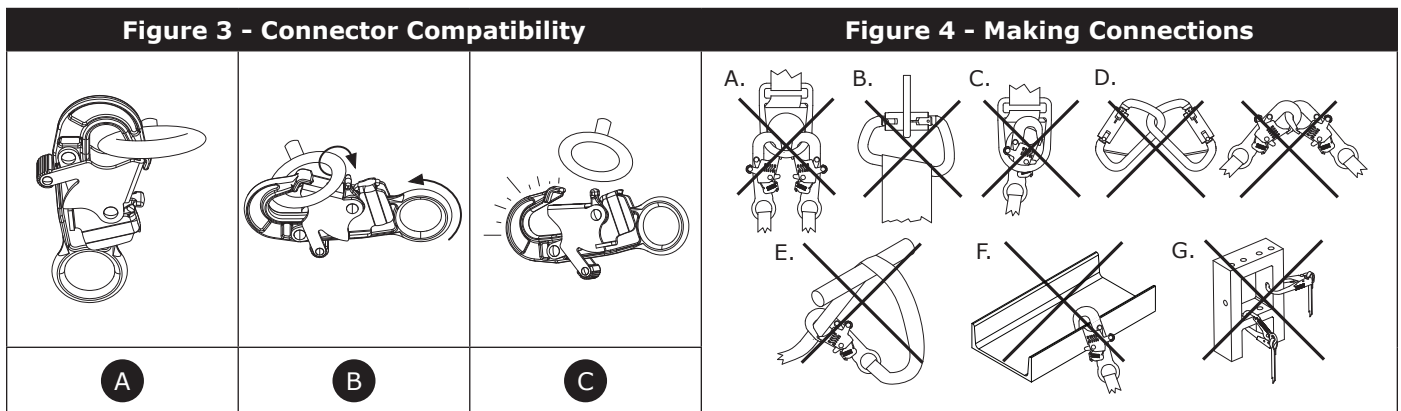


**2.8 MAKING CONNECTIONS:** All connections must be compatible in size, shape, and strength. See Figure 4 for examples of inappropriate connections. Do not attach snap hooks and carabiners:

- A. To a D-ring to which another connector is attached.
- B. In a manner that would result in a load on the gate. Large-throat snap hooks should not be connected to standard-size D-Rings or other connecting elements, unless the snap hook has a gate strength of 16 kN (3,600 lbf) or greater.
- C. In a false engagement, where size or shape of the connector or connecting element is not compatible and, without visual confirmation, would seem to be fully engaged.
- D. To each other.
- E. Directly to webbing or rope lanyard or tie-back material, unless the instruction manuals for both the lanyard and connector specifically allow such a connection.
- F. To any object whose size or shape does not allow the connector to fully close and lock, or that could cause connector roll-out.
- G. In a manner that does not allow the connector to align properly while under load.

**2.8 LANYARD PARKING ATTACHMENT:** Figure 5 illustrates lanyard parking. The lanyard parking attachment is for attaching the free end of a lanyard or harness-mounted Self-Retracting Device when not connected to an anchorage connection point for purposes of Fall Protection. Lanyard parking attachments must never be used as a Fall Protection attachment element on the harness for connecting a lanyard or Self-Retracting Device (A).

When not connected to an anchorage connection point, an unconnected lanyard leg must be properly parked on the Harness (B) or secured in the user's hands as in 100-percent tie-off applications (C). Free-hanging Lanyard Legs (D) can trip the user or catch on surrounding objects resulting in a fall.



### 3.0 INSTALLATION

**3.1 OVERVIEW:** Full body harnesses are to be used as part of a Fall Protection system. Ensure each component of your Fall Protection system is installed per the manufacturer instructions.

**3.2 PLANNING:** Plan your Fall Protection system before installation. Account for all factors that may affect your safety before, during, and after a fall. Consider all requirements and limitations specified in these instructions.

**A. ANCHORAGE:** Select an anchorage capable of sustaining the static load requirements of the intended Fall Protection application. See the manufacturer instructions for each component of your Fall Protection system for more information. The anchorage location should address all requirements specified in these instructions.

**B. SHARP EDGES:** Avoid working where system components may be in contact with, or scrape against, unprotected sharp edges and abrasive surfaces. All sharp edges and abrasive surfaces should be covered with protective material.

**C. CONNECTING SUBSYSTEMS:** Connecting subsystems used with the harness must be suitable for your system application. See the Product Overview and Figure 2 for more information, as well as the manufacturer instructions for your connecting subsystem.

**D. HARNESS STRETCH:** Some amount of harness stretch should be expected when using this product as part of a Fall Arrest system during fall arrest. See "Table 1 – Product Specifications" for how much harness stretch should be expected when using this product. Harness stretch should be added to all fall clearance requirements for your system, unless it is already accounted for by the connecting subsystem or another component. See the manufacturer instructions of your connecting subsystem for more information on fall clearance requirements.

*Maximum harness stretch is determined by the applicable standard or regulation.*

**E. D-RING EXTENSIONS:** When used, D-ring extensions increase fall clearance requirements by increasing the amount of free fall present in the Fall Arrest system. The length of the D-ring extension must be added to all fall clearance requirements as part of the system's free fall value. If there is an upper limit for free fall within the system, then system use must be adjusted to remain below that limit. See Table 1 for the length of your D-ring extension. See the manufacturer instructions of your connecting subsystem for more information on free fall and fall clearance requirements.

*Never use D-ring extensions in leading edge applications.*

**3.3 BEFORE INSTALL:** Before donning your harness, you should do the following.

- Inspect the harness per the "Inspection and Maintenance Log".
- Disconnect all buckles.
- Straighten all harness straps so that none are twisted.
- Empty your pockets. Items left in pockets may prevent your harness from properly securing or cause injury in the event of a fall.

**3.4 DONNING THE HARNESS:** Donning a full body harness is a procedure with multiple steps. Each step should be followed carefully. Different styles of harnesses may include different sets of features, resulting in different steps for donning. See Figure 6 for reference. See Figure 1 to identify your harness style.

**A. VEST-STYLE HARNESSES:** "Vest style" harnesses include two torso straps and a chest buckle. See Figure 6A for reference.

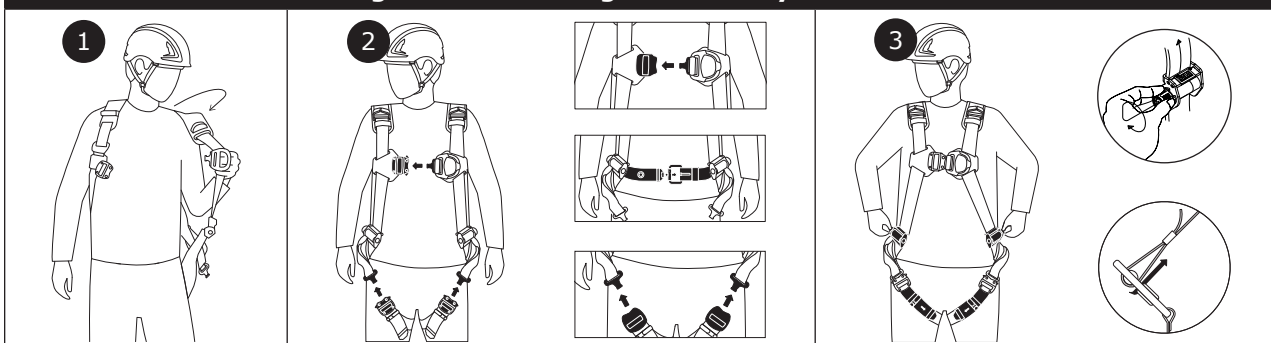
- 1. Put on the harness.** Lift the harness by its dorsal D-ring. Slip on the torso straps, then let the harness hang loosely from your shoulders. Position the chest buckle on your chest as shown. Verify no straps are twisted.
- 2. Connect the harness buckles.** Secure the leg straps first, then secure the chest buckle. If present, secure the waist belt buckle.

*See Section 3.6 for buckle instructions. See Figure 1 for which buckles are on your harness.*

- 3. Adjust the harness for proper fit.** Check all adjustable features on your harness, including buckles and adjusters. Position the sub-pelvic strap and adjust your leg straps, then adjust your torso straps. All harness straps should have a snug, comfortable fit.

*See Section 3.7 for adjuster instructions. See Figure 1 for which adjusters are on your harness.*

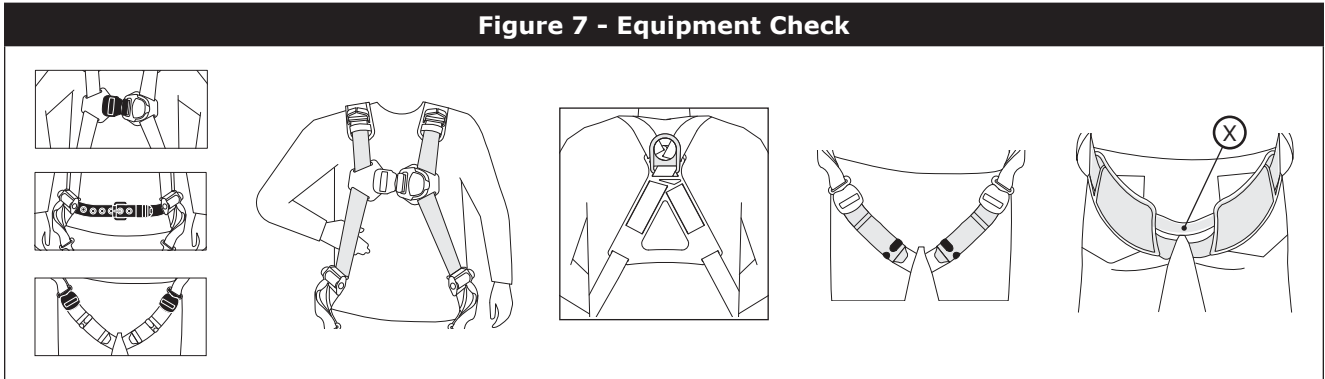
**Figure 6A - Donning the Vest-Style Harness**



**3.5 EQUIPMENT CHECK:** Use these equipment checks to verify that your harness is properly installed. See Figure 7 for reference.

*The user should verify with a second trained user that their harness has been properly installed.*

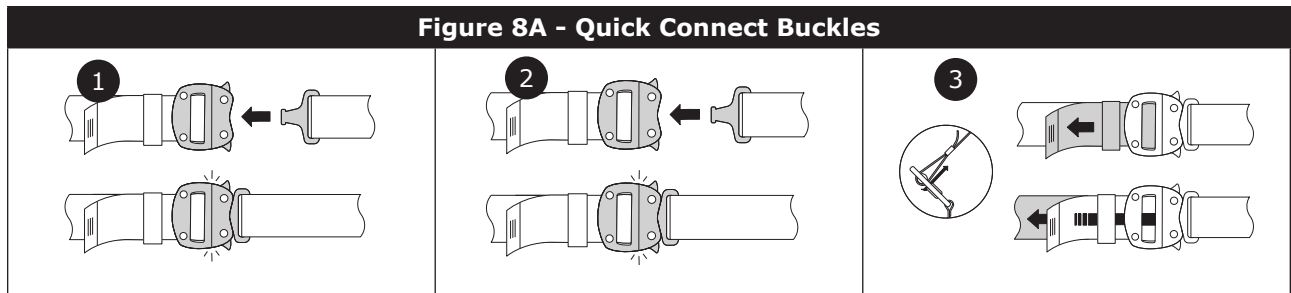
- A. All buckles and adjusters are secure.** Check each harness strap to verify that all buckles are connected, and that each adjuster is locked in place.
- B. All harness straps are comfortably snug.** Check the fit of your harness straps. Ensure no harness straps are twisted. Verify that the sub-pelvic strap (X) is positioned just beneath the buttocks.
- C. All D-rings and other attachment elements are properly positioned.** Verify that the dorsal D-ring, if present, is positioned between your shoulder blades.
- D. All harness straps are properly stored.** Secure adjustment straps with strap keepers, where present. Move all keepers to strap end.
- E. All harness pads are comfortable, if present.** Shoulder pads are along upper back and leg pads are against buttocks. Pads should remain largely in place and resist sliding.



**3.6 CONNECTING THE BUCKLES:** 3M Harnesses are equipped with a variety of buckles for fastening and adjusting harness straps. See Figure 8 for reference. See Figure 1 for which buckle types are on your harness.

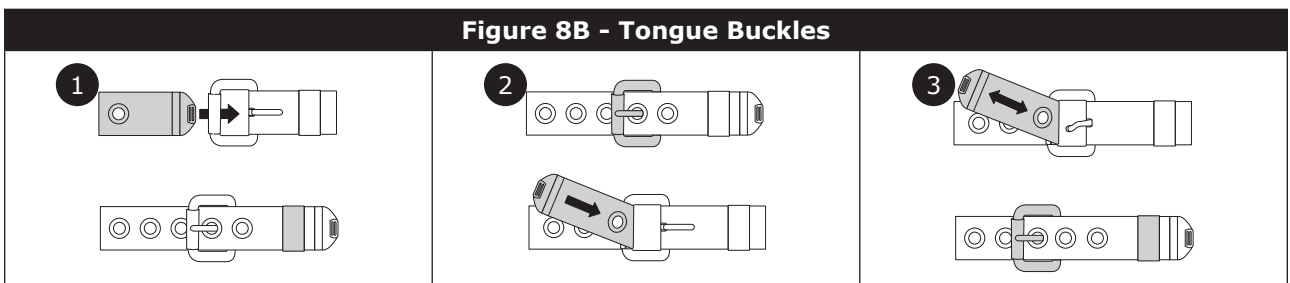
**A. QUICK CONNECT BUCKLES (FIGURE 8A)**

1. **Engage:** Insert the tab into the receptor. You should hear a click when the buckle is secured.
2. **Disengage:** Squeeze the lock levers on either side of the receptor. Pull the tab out of the receptor.
3. **Adjust:** Turn and hold the buckle 90 degrees from the harness strap. To shorten webbing, pull down on the adjustment strap. To lengthen webbing, pull upwards on the buckle.



**B. TONGUE BUCKLES (FIGURE 8B)**

1. **Engage:** Insert the tongue through the buckle frame. Insert the buckle tab through one of the tongue grommets, then insert the tongue through the strap keeper to secure.
2. **Disengage:** Remove the tongue from the strap keeper. Pull back on the tongue while also pulling back on the buckle tab, until the two are released. Remove the tongue from the buckle frame.
3. **Adjust:** Secure the tab through different grommets to adjust fit. Move the tab inward to tighten, out to loosen.

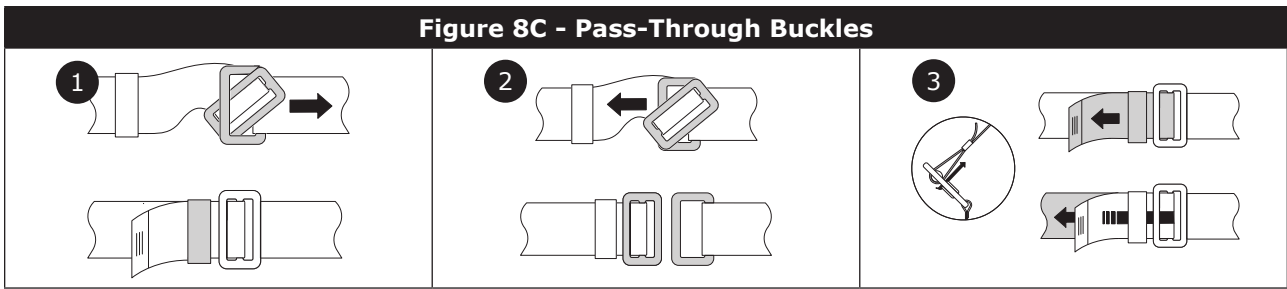


**C. PASS-THROUGH BUCKLES (FIGURE 8C)**

1. **Engage:** Insert the male buckle through the slot in the female buckle. Tighten the harness strap so that the male

buckle is flush against the female buckle.

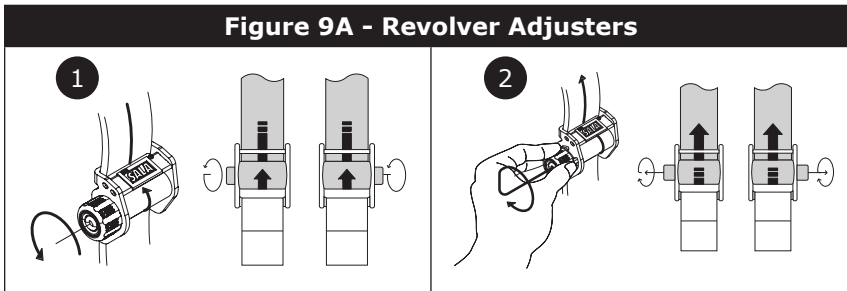
2. **Disengage:** Loosen the harness strap so that the male buckle separates from the female buckle. Once separated, pull the male buckle out through the female buckle.
3. **Adjust:** Turn and hold the buckle 90 degrees from the harness strap. To shorten webbing, pull down on the adjustment strap. To lengthen webbing, pull upwards on the buckle.



**3.7 USING THE ADJUSTERS:** 3M Harnesses are equipped with a pair of adjusters for modifying the shoulder straps. See Figure 9 for reference. See Figure 1 for which adjuster types are on your harness.

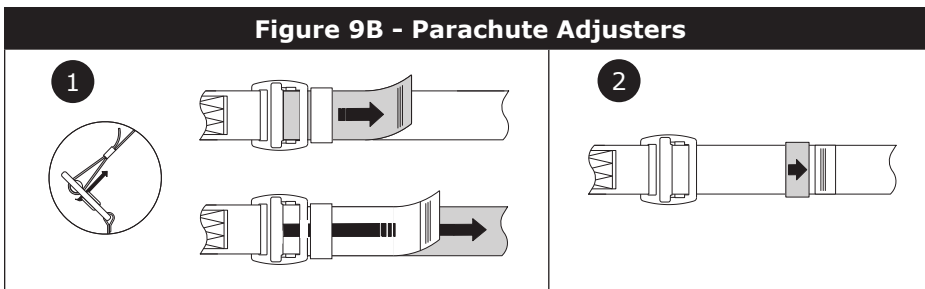
**A. REVOLVER ADJUSTERS (FIGURE 9A)**

1. **Tighten:** Rotate the ratchet knob towards your body to tighten.
2. **Loosen:** Pull the ratchet knob out, then rotate the knob away from your body to loosen.



**B. PARACHUTE ADJUSTERS (FIGURE 9B)**

1. **Adjust:** Turn and hold the adjuster 90 degrees from the harness strap. To shorten webbing, pull down on the adjustment strap. To lengthen webbing, pull upwards on the adjuster.
2. **Store:** Place the strap keeper at the end of the adjustment strap to secure.



**3.8 INSTALLING A HARNESS-MOUNTED SRD:** Harness-mounted SRDs are secured directly to harnesses by means of a harness interface. Harness interfaces are a type of connector specially designed for this purpose. In general, there are two types of harness interface: straight-pin and carabiner. Instructions for each style are provided below.

- Instructions may vary per harness interface model. For more information on how to use your harness interface, see the manufacturer instructions for the harness interface or for the product it was provided with.*
- Do not remove the backplate from the harness when installing a harness-mounted SRD.*

**A. STRAIGHT-PIN INTERFACE:** Straight-pin harness interfaces include a locking pin for securing to the harness. Straight-pin interfaces may be used with Single-SRD or Twin-SRD formats, depending on the harness interface used. See Figure 10 for reference.

1. Press both Locking Buttons (A) on the front of your harness interface to open. With the Locking Buttons held down, remove the Locking Pin (B) from the harness interface.
2. Thread the Locking Pin (B) behind both Harness Straps (C), capturing the straps as you reinsert the pin into the harness interface. An audible click should be heard when the Locking Pins are reengaged.
3. Verify that the harness interface is secure and that both Harness Straps (C) are captured by the harness interface.

**B. CARABINER INTERFACE:** Carabiner interfaces are carabiners that function as harness interfaces. Carabiner interfaces may be used with Single-SRD or Twin-SRD formats, although methods will vary slightly. See Figure 11 for reference, which shows how to install the carabiner interface using a Twin-SRD format.

1. Open the Gate (A) of the carabiner interface. Slide the SRD (C) over the open Arm (B) of the carabiner. Then, slide the SRD to the opposite side of the carabiner.
2. Hold the Gate (A) of the carabiner interface open, then slide the open Arm (B) behind and around both Harness Straps (D), capturing the straps within the carabiner interface.
3. Thread the second SRD (E) onto the open Arm (B) of the carabiner interface. Then, release the Gate to close and secure the carabiner interface.
4. Verify that the carabiner interface is secure and that both Harness Straps (D) are captured by the interface.

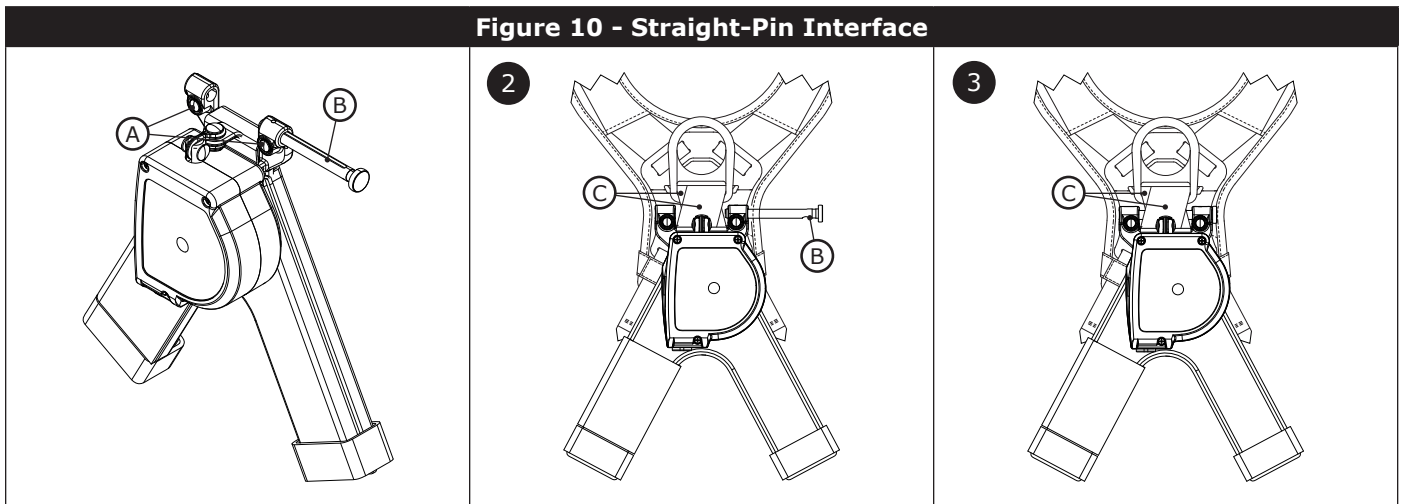
For Single-SRD formats, only one SRD should be attached to the carabiner interface. In this format, the carabiner interface may be secured as outlined above, or directly to your Dorsal D-ring instead. If securing to your Dorsal D-ring, do not capture the harness straps.

Certain harness models covered in these instructions include additional features for securing harness-mounted SRDs. See below for how these features should be used:

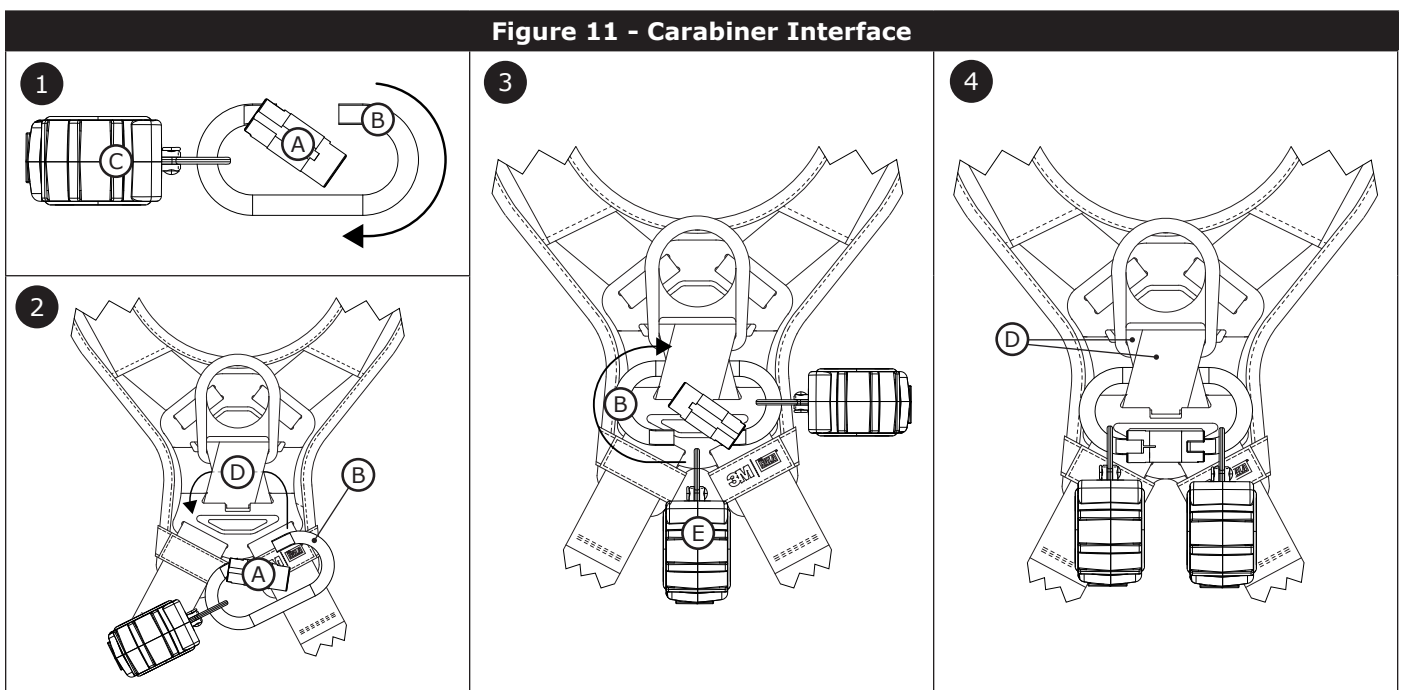
- **INTERFACE LOOP:** The Interface Loop (X) is part of the backplate for certain harness models. The Interface Loop serves as a secure connection point for harness interfaces behind the harness straps. See Figure 12 for reference. To connect to the Interface Loop, the user should route their harness interface or its locking pin through the Interface Loop as part of capturing the harness straps.
- **SRD ADAPTER:** Certain harness models include an external SRD Adapter (Y) for securing harness-mounted SRDs. See Figure 1 for a list of models with SRD Adapters. When connecting to this type of SRD Adapter, the user does not need to capture the harness straps. Instead, the user should route their harness interface directly through the SRD Adapter. See Figure 13 for reference.

Only straight-pin harness interfaces may be used with the SRD Adapter. The user should route the locking pin of their harness interface through the connection loop of the SRD Adapter.

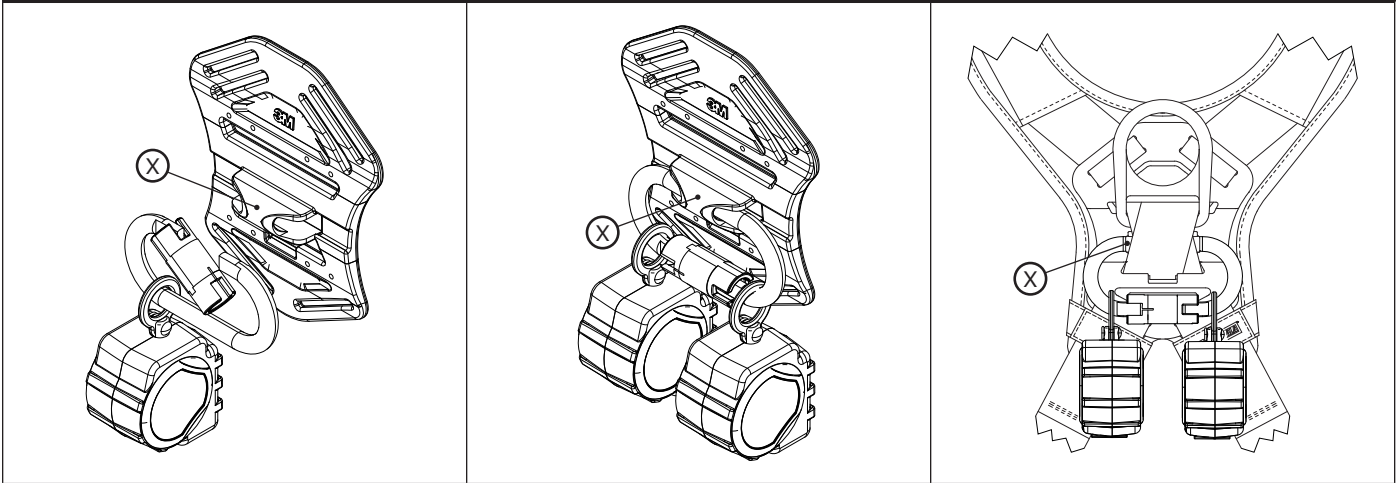
**Figure 10 - Straight-Pin Interface**



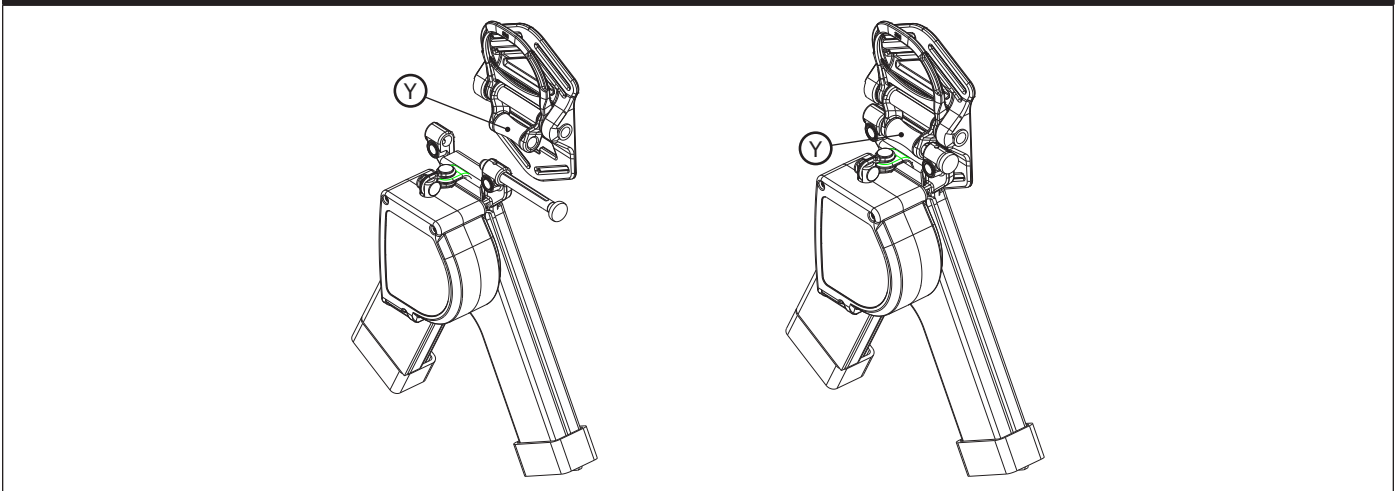
**Figure 11 - Carabiner Interface**



**Figure 12 - Interface Loop**



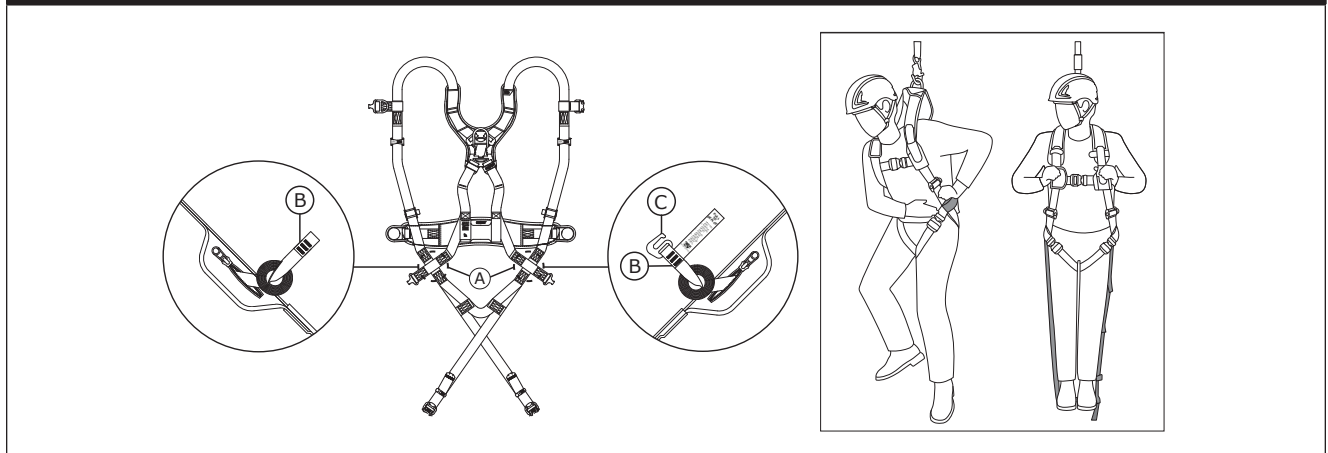
**Figure 13 - SRD Adapter**



**3.9 DEPLOYING THE SUSPENSION TRAUMA STRAPS:** Figure 14 illustrates deployment of the Suspension Trauma Straps. In the event of a fall, the Suspension Trauma Straps should be used by the fallen worker to alleviate suspension trauma. To deploy the Suspension Trauma Straps on your harness:

1. Locate the Suspension Trauma Straps (A) on your harness. The Suspension Trauma Straps should be located in a zipped container on your front, near the two intersection points of the leg straps.
2. Deploy the Suspension Trauma Straps by opening the zipped compartments located on the containers' sides. Guide the Straps (B) out from within each container to a length long enough for you to stand upon. Bring the two Straps together and secure them to each other by means of the Strap Hook (C).
3. Extend the connected Straps as necessary to create a length of webbing for you to stand upon. Press your heels upon either side of the connection point and stand up straight. This should transfer a significant amount of weight to the user's feet, diminishing the likelihood of suspension trauma.

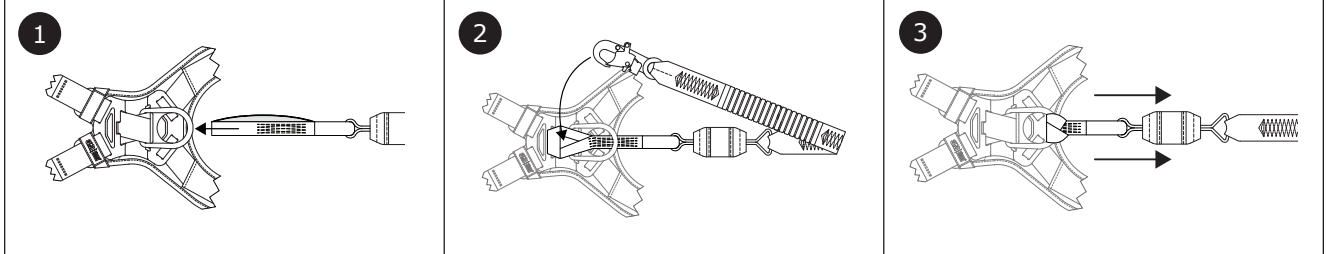
**Figure 14 - Activating the Trauma Straps**



**3.10 SECURING LANYARDS WITH CHOKER LOOPS:** Some lanyard models include choker loops for connecting to harnesses. Choker loops are web loops that are designed to choke the lanyard onto a harness before securing to an anchorage point. See Figure 15 for reference. To secure a lanyard with a choker loop:

1. Insert the lanyard choker loop through the dorsal attachment element on the harness. This may be a D-ring or another web loop that is part of the harness.
2. Insert the anchoring end of the lanyard through the choker loop so that the lanyard encloses the harness attachment element.
3. Pull the lanyard through until its choker loop tightly cinches the harness attachment element.

**Figure 15 - Securing Lanyards with Choker Loops**

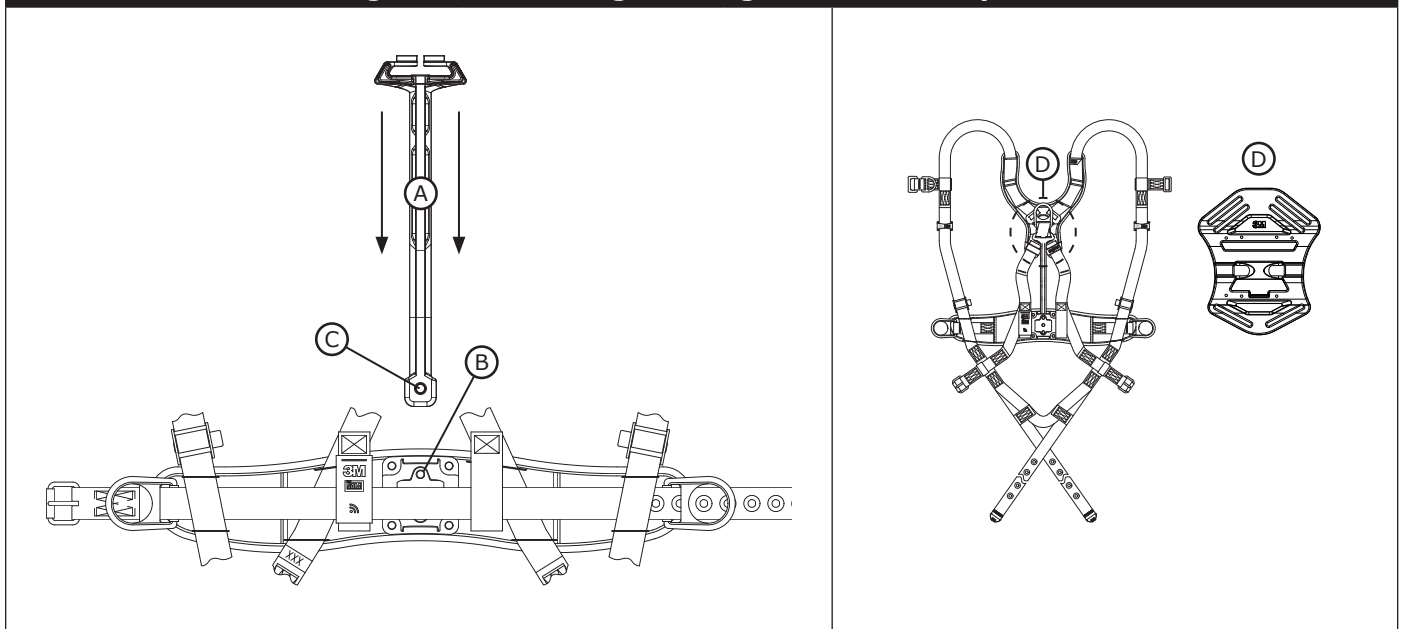


**3.11 ATTACHING THE WEIGHT DISTRIBUTION SYSTEM:** Figure 16 illustrates attachment of the Weight Distribution System (WDS). When secured, the WDS lessens the stress caused by prolonged harness wear, moving the center of weight from your shoulders to the WDS on your back. To attach the WDS to a compatible harness:

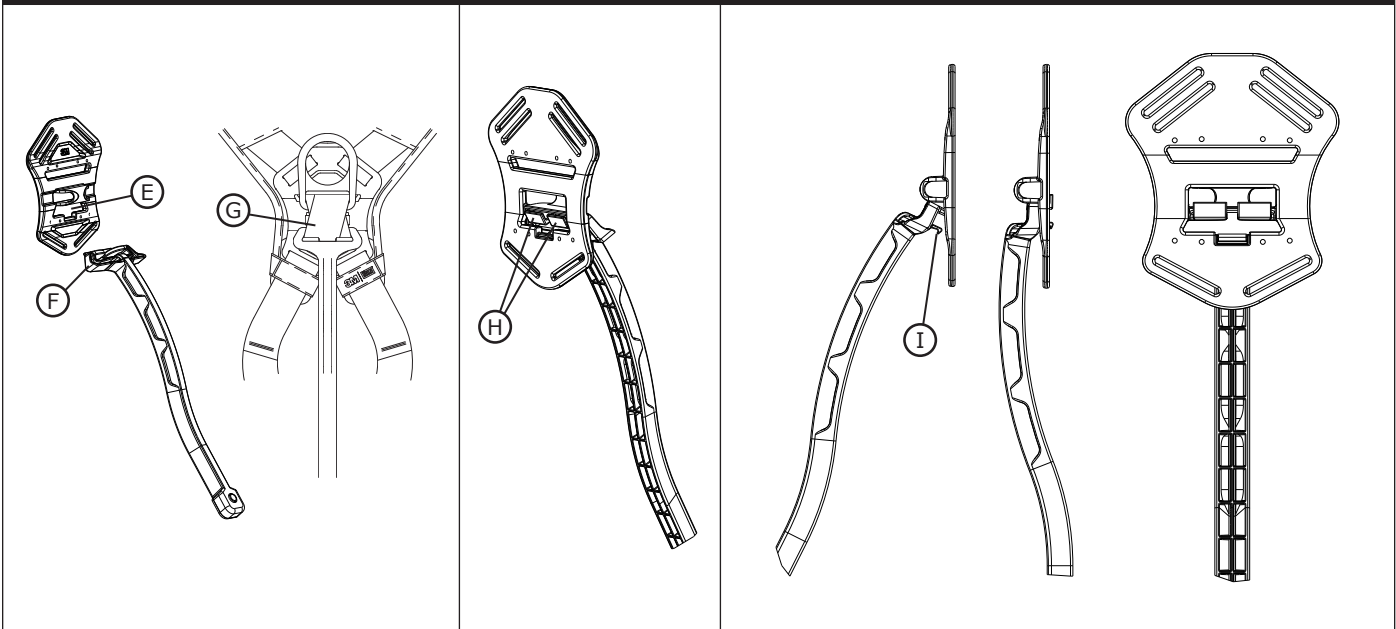
*To remove the Weight Distribution System, follow this procedure in reverse.*

1. Insert the Weight Distribution Bar (A) within the Belt Mount (B) of your harness. Verify that the Tail (C) is secured in place; there should be an audible click as the spring-loaded pin of the Tail locks into place.
2. Identify the Weight Distribution Backplate (D). Verify that it is installed on the harness.
3. Insert the Head (F) of the Weight Distribution Bar through the Mounting Point (E) of the Backplate. Loop the Head of the Bar around the Webbing (G) of your harness.
4. When connecting the Bar, insert the Front Teeth (H) of the Bar through the Mounting Point first.
5. Once the Front Teeth are inserted, secure the Bar in place by engaging the Bottom Clip (I). The Weight Distribution Bar should now be securely locked onto the Backplate.

**Figure 16 - Attaching the Weight Distribution System**



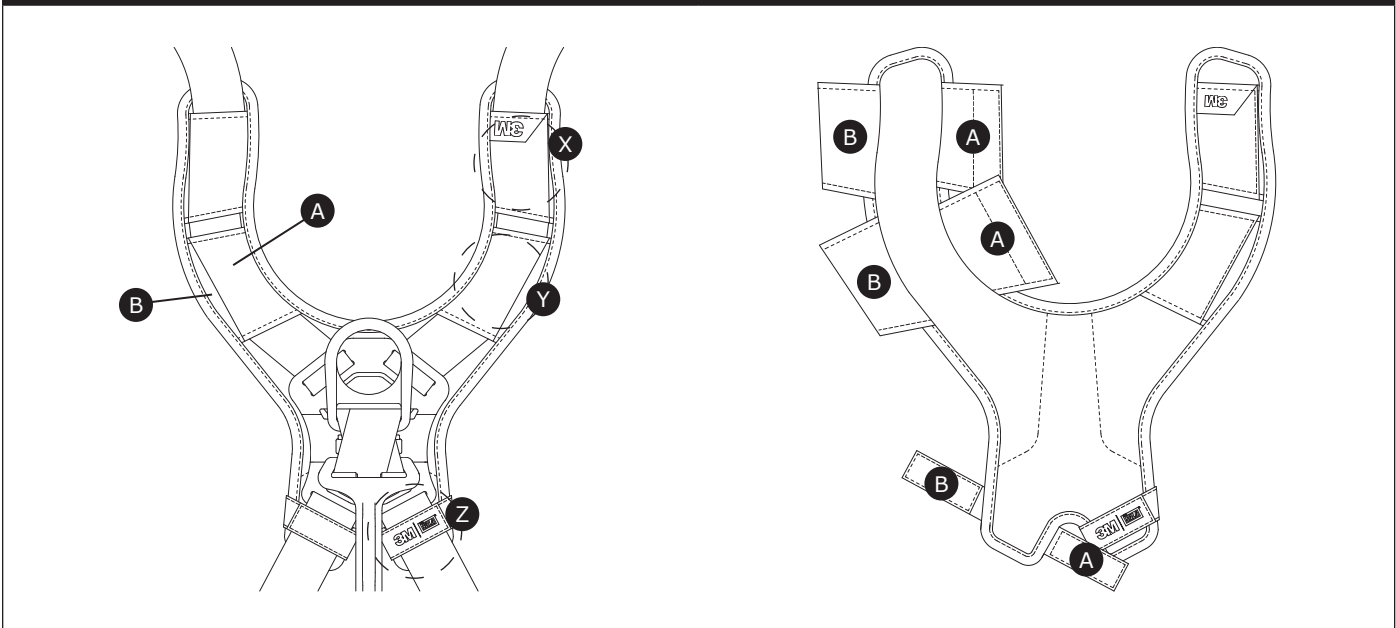
**Figure 16 - Attaching the Weight Distribution System**



**3.12 REMOVING THE BACK AND SHOULDER PAD:** The Back and Shoulder Pad may be removed from the harness for cleaning or adjustment. The Back and Shoulder Pad of the harness is secured to the Harness by Velcro straps along each leg of the harness. See Figure 17 for reference. To remove the Back and Shoulder Pad:

1. Disconnect the Velcro straps located at Positions X, Y, and Z along each leg of the harness. To remove, first disconnect the Top Strap (A) and then pull away the Bottom Strap (B).
2. After this is done, the Back and Shoulder Pad may be removed from the full body harness. To reattach the Back and Shoulder Pad, simply follow the procedure in reverse.

**Figure 17 - Removing the Back and Shoulder Pad**

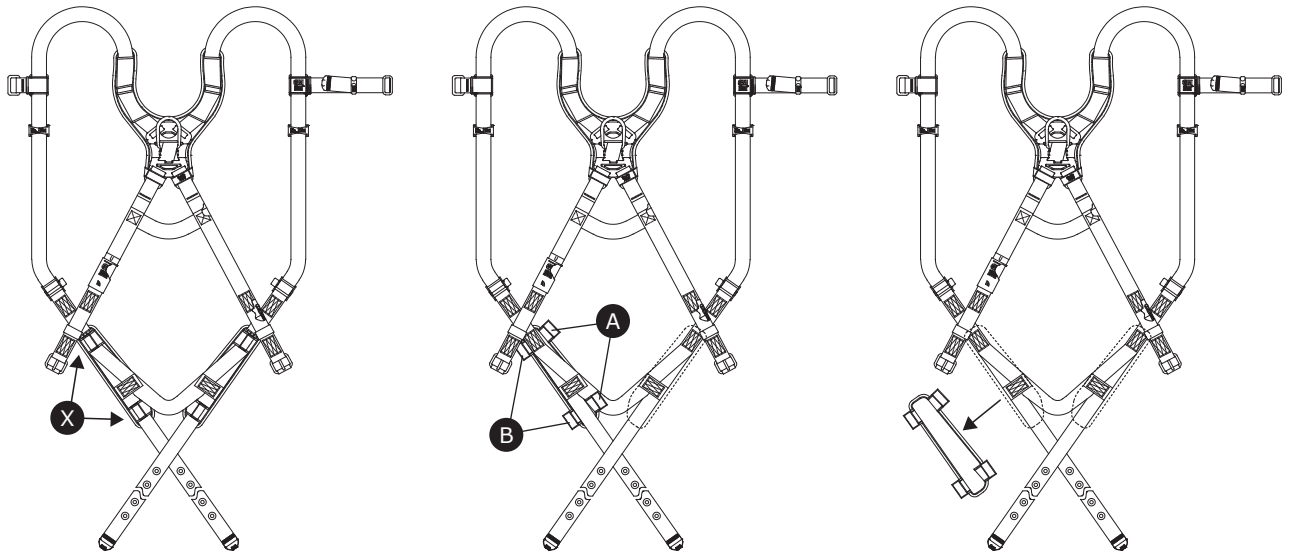


**3.13 REMOVING THE LEG PADS:** The Leg Pads may be removed from the Harness for cleaning or adjustment. The Leg Pads of the Harness are secured to the Harness by hook and loop straps along each leg of the Harness. See Figure 18 for reference. To remove the Leg Pads:

1. Disconnect the hook and loop straps of the Leg Pad (X). To remove, first disconnect the Top Strap (A) and then pull away the Bottom Strap (B).
2. After this is done, the Leg Pad may be removed from the Full Body Harness. Repeat these steps to remove the other Leg Pad, or follow the procedure in reverse to reattach the Leg Pad.



**Figure 18 - Removing the Leg Pads**



**3.14 CONNECTING SYSTEM COMPONENTS:** After donning the harness, the user may connect to their Fall Protection System. Observe all requirements as specified in these instructions and any manufacturer's instructions included with the system components. See the Product Overview for more information on System Applications.

## 4.0 USE

- 4.1 BEFORE EACH USE:** Verify that your work area and Fall Protection system meet all criteria defined in these instructions. Verify that a formal Rescue Plan is in place. Inspect the product per the points of the "Inspection and Maintenance Log". If inspection reveals an unsafe or defective condition, or if any doubt should arise about its condition for safe use, remove the product from service immediately. Clearly tag the system "DO NOT USE". See Section 5 for more information.
- 4.2 MAKING CONNECTIONS:** When using a hook to connect to an anchorage or when coupling components of the system together, ensure roll-out cannot occur. Roll-out occurs when interference between the hook and mating connector causes the hook gate to unintentionally open and release. Self-locking snap hooks and carabiners should be used to reduce the possibility of roll-out. Do not use hooks or connectors that will not completely close over the attachment object. See subsystem manufacturer's instructions for more information on making connections.

## 5.0 INSPECTION

After equipment has been removed from service, it may not be returned to service until a Competent Person confirms in writing that it is acceptable to do so.

- 5.1 INSPECTION FREQUENCY:** The product shall be inspected by the user before each use and, additionally, by a Competent Person other than the user at intervals of no longer than one year. A higher frequency of equipment use and harsher conditions may require increasing the frequency of Competent Person inspections. The frequency of these inspections should be determined by the Competent Person per the specific conditions of the worksite.
- 5.2 INSPECTION PROCEDURES:** Inspect this product per the procedures listed in the "Inspection and Maintenance Log". Documentation of each inspection should be maintained by the owner of this equipment. An inspection and maintenance log should be placed near the product or be otherwise easily accessible to users. It is recommended that the product is marked with the date of next or last inspection.
- 5.3 DEFECTS:** If the product cannot be returned to service because of an existing defect or unsafe condition, then the product must be either destroyed or sent to 3M for replacement.
- 5.4 PRODUCT LIFE:** The functional life of the product is determined by work conditions and maintenance. As long as the product passes inspection criteria, it may remain in service.

## 6.0 MAINTENANCE, SERVICE, and STORAGE

Equipment that is in need of maintenance or scheduled for maintenance should be tagged "DO NOT USE". These equipment tags should not be removed until maintenance is performed.

Do not clean or disinfect the product by any method other than described in the following cleaning instructions. Other methods may have adverse effects on the product or user.

- 6.1 CLEANING:** 3M Full Body Harnesses must be cleaned in accordance with 3M instructions. To clean the harness, wash in a mild, bleach-free detergent and then rinse. The harness should afterwards be hung to air-dry. Water used for cleaning and temperatures used to air-dry must never exceed 130°F (54.4°C). For more information, please refer to the technical bulletin on our website: <http://www.3M.com/FallProtection/WebCleaning>

For any questions about cleaning procedures, please contact 3M Technical Services.

- 6.2 SERVICE:** This equipment cannot be repaired. Upon permanent removal from service, cut the harness straps or otherwise render the harness unusable before disposing of it.
- 6.3 STORAGE AND TRANSPORT:** Store and transport the product in a cool, dry, clean environment out of direct sunlight. Avoid areas where chemical vapors may exist. Thoroughly inspect components after extended storage.

It is recommended that the user limit exposure of the product to UV light. Prolonged exposure to UV light could cause webbing material to degrade at a faster rate.

## 7.0 LABELS and MARKINGS

7.1 **LABELS:** Figure 20 illustrates product labels and their location on the harness. All labeling must be present and fully legible. Information on each label is as follows:

<b>A</b>	1) Warning Statement - Read all user instructions. 2) Harness Classification
<b>B</b>	1) User Identification 2) System Applications
<b>C</b>	1) Inspection Log 2) Serial Number 3) Date Manufactured 4) Model Number
<b>D</b>	Warning: Increased free fall should be considered when using this product.
<b>E</b>	Made in the USA with Globally Sourced Materials

## 8.0 RFID Tag

8.1 **LOCATION:** 3M product covered in these user instructions is equipped with a Radio Frequency Identification (RFID) Tag. RFID Tags may be used in coordination with an RFID Tag Scanner for recording product inspection results. See Figure 19 for where your RFID Tag is located.

8.2 **DISPOSAL:** Prior to disposing of this product, remove the RFID Tag and dispose/recycle in accordance with local regulations. For more information, please visit our website: <http://www.3M.com/FallProtection/RFID>

## 9.0 GLOSSARY OF TERMS

9.1 **DEFINITIONS:** The following terms and definitions are used in these instructions.

For a comprehensive list of terms and definitions, please visit our website: [www.3m.com/FallProtection/ifu-glossary](http://www.3m.com/FallProtection/ifu-glossary)

- **AUTHORIZED PERSON:** A person assigned by the employer to perform duties at a location where the person will be exposed to a fall hazard.
- **COMPETENT PERSON:** One who is capable of identifying existing and predictable hazards in the surroundings or working conditions which are unsanitary, hazardous, or dangerous to employees, and who has authorization to take prompt corrective measures to eliminate them.
- **FALL ARREST SYSTEM:** A collection of Fall Protection equipment configured to protect the user in the event of a fall.
- **QUALIFIED PERSON:** A person with a recognized degree, certificate, or professional standing, or who by extensive knowledge, training, and experience has successfully demonstrated their ability to solve or resolve problems relating to Fall Protection and Rescue systems to the extent required by applicable national, regional, and local regulations.
- **RESCUE SYSTEM:** A collection of Fall Protection equipment configured to remove a person from hazards to a safe location. No free fall is permitted.
- **RESCUER:** A person using the Rescue system to perform an assisted rescue.
- **RESTRAINT SYSTEM:** A collection of Fall Protection equipment configured to prevent the user from reaching a fall hazard. No free fall is permitted.
- **USER:** A person who performs activities while protected by a Fall Protection system.
- **WORK POSITIONING SYSTEM:** A collection of Fall Protection equipment configured to support a user at a work position. Maximum permissible free fall is 2 ft (61 cm).

Figure 19 - RFID Tag Location

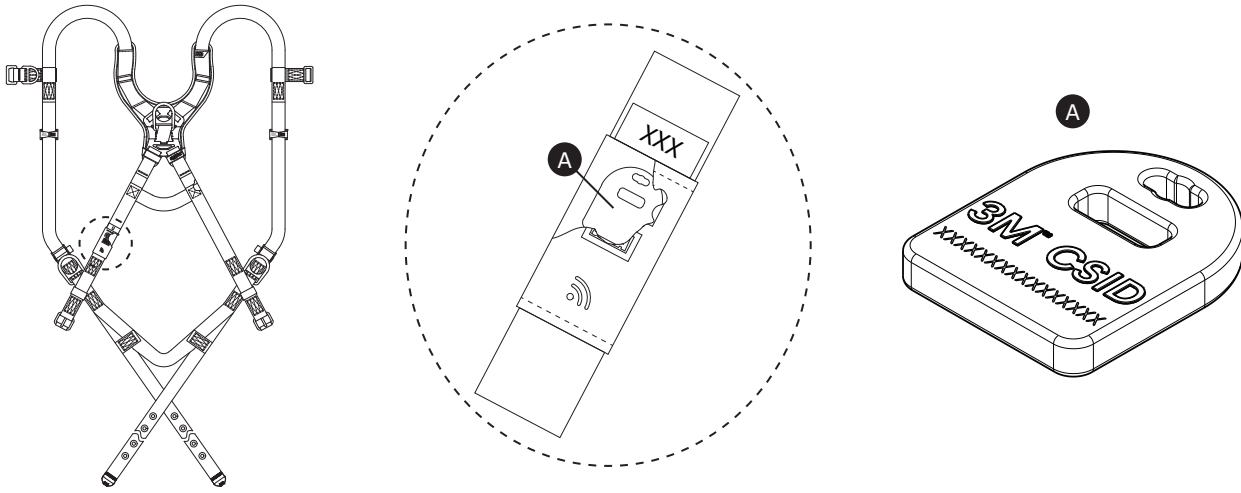
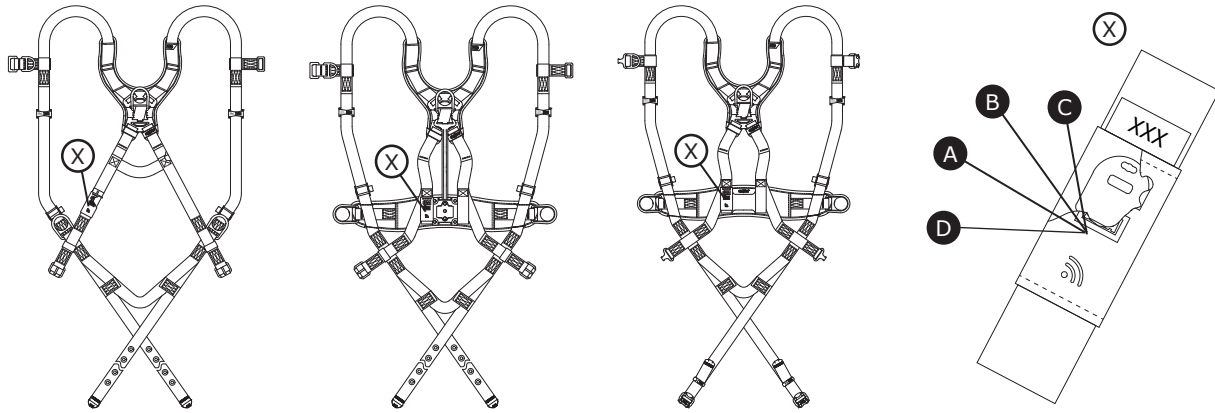


Figure 20 - Product Labels

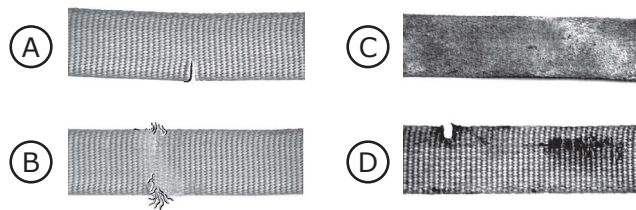


<p><b>A</b></p>	<p>9515756 Rev. C</p> <p><b>1</b> <b>WARNING</b> MANUFACTURER'S INSTRUCTIONS MUST BE READ AND UNDERSTOOD PRIOR TO USE. INSTRUCTIONS SUPPLIED WITH THIS PRODUCT AT TIME OF SHIPMENT MUST BE FOLLOWED. FAILURE TO DO SO COULD RESULT IN SERIOUS INJURY OR DEATH. CONTACT CAPITAL SAFETY IF INSTRUCTION SHEET IS NEEDED. INSPECT BEFORE EACH USE. REMOVE FROM SERVICE AFTER FALL ARREST. REMOVE FROM SERVICE IF WEAR DAMAGE IS PRESENT DURING INSPECTION. MAKE ONLY COMPATIBLE CONNECTIONS. DO NOT ALTER OR REPAIR HARNESS.</p> <p><b>AVERTISSEMENTS</b> LES INSTRUCTIONS DU FABRICANT DOIVENT ÊTRE LUES ET COMPRISSES PRÉALABLEMENT À L'UTILISATION. LES INSTRUCTIONS FOURNIES AVEC CE PRODUIT AU MOMENT DE L'EXPÉDITION DOIVENT ÊTRE SUIVIES. NÉGLIGER CES RECOMMANDATIONS PEUT ENTRAÎNER DES BLESSURES GRAVES, VOTRE MORTÉLLES. CONTACTER CAPITAL SAFETY EN CAS DE BESOIN DE NOTICE. INSPECTER AVANT CHAQUE UTILISATION. METTRE HORS SERVICE APRÈS L'ARRÊT D'UNE CHUTE. METTRE HORS SERVICE SI L'INSPECTION RÉVÈLE DES DOMMAGES DUS À L'USURE. EFFECTUER SEULEMENT DES FIXATIONS COMPATIBLES. NE PAS MODIFIER OU RÉPARER LE HARNAIS.</p>	<p><b>DBI SALA</b> BODY HARNESS / HARNAIS DE SÉCURITÉ POLYESTER WEB / SANGLE EN POLYESTER SIZE / GRANDEUR: SEE LABEL / VOIR L'ÉTIQUETTE DO NOT REMOVE THIS LABEL / NE PAS ENLEVER CETTE ÉTIQUETTE</p> <p>www.capitalsafety.com Capital Safety +1-800-328-6146</p> <p>HARNESS CLASSIFICATION / CLASSE DE HARNAIS <b>2</b></p> <p>CSA STANDARD Z259.10</p>	<p><b>D</b></p> <p><b>WARNING</b> Increased free fall should be considered when using this product.</p> <p>9515756 Rev. A</p>																						
<p><b>B</b></p>	<p><b>1</b></p> <p>USER IDENTIFICATION/ IDENTIFICATION DE L'UTILISATEUR MARK LABEL WITH PERMANENT MARKER/MARQUER L'ÉTIQUETTE AVEC UN MARQUEUR PERMANENT</p>	<p>9515756 Rev. D</p> <p><b>2</b></p> <p>1) FALL ARREST CLASS A AND RESCUE/ARRÊT DES CHUTES ET SAUVETAGE CLASSE A (ANSI Z359.1 &amp; ANSI Z359.4) CLASSÉ CLASSE A</p> <p>2) SUSPENSION OR CONTROLLED DESCENT/ SUSPENSION OU DESCENTE CONTRÔLÉE CLASSE CLASSE B</p> <p>3) LIMITED ACCESS/RESCUE ACCÈS LIMITÉS/SAUVETAGE CLASSE CLASSE E (ANSI Z359.4)</p> <p>4) WORK POSITIONING/MANTENIR EN POSITION DE TRAVAIL CLASSE CLASSE F (ANSI Z359.1)</p> <p>5) LADDER ACCESS/ACCÈS AUX ÉCHELLES CLASSE CLASSE L (ANSI Z359.1)</p> <p>SEE INSTRUCTIONS FOR MORE DETAILS / VOIR LES INSTRUCTIONS POUR PLUS DE DÉTAILS</p> <p>*FOR SYSTEMS MEETING/POUR LES SYSTÈMES SOUS LA NORME: ANSI Z359.1 - MAY BE USED FOR FALL ARREST (2 FT. MAXIMUM FREELY PEUT UTILISER POUR L'ARRÊT DES CHUTES (2 FT. (61cm) DE CHUTE LIBRE MAXIMUM). SE PEUT UTILISER POUR L'ARRÊT DES CHUTES / PEUT ÊTRE UTILISÉ POUR L'ARRÊT DES CHUTES</p>	<p><b>E</b></p> <p>Made in USA with Globally Sourced Materials</p> <p>9515756 Rev. B</p>																						
<p><b>C</b></p>	<p><b>1</b> <b>INSPECTION LOG</b> RELEVÉ D'INSPECTION</p> <p><b>2</b> SERIAL NO./NUMÉRO DE SÉRIE: SEE RFID TAG IN CLEAR POUCH VOIR L'ÉTIQUETTE DE RFID DANS LA POCHÉE TRANSPARENTE</p> <table border="1"> <thead> <tr> <th>DATE</th> <th>INITIAL</th> </tr> </thead> <tbody> <tr><td> </td><td> </td></tr> <tr><td> </td><td> </td></tr> <tr><td> </td><td> </td></tr> <tr><td> </td><td> </td></tr> <tr><td> </td><td> </td></tr> <tr><td> </td><td> </td></tr> <tr><td> </td><td> </td></tr> <tr><td> </td><td> </td></tr> <tr><td> </td><td> </td></tr> <tr><td> </td><td> </td></tr> </tbody> </table> <p>DO NOT REMOVE THIS LABEL. NE PAS ENLEVER CETTE ÉTIQUETTE</p> <p>MFRD/LOT/FABR. LOT: (YR/MO)/(AA/MM) <b>3</b></p> <p>MODEL NO./ NUMÉRO DE MODÈLE <b>4</b></p> <p>9515756 Rev. B</p>			DATE	INITIAL																				
DATE	INITIAL																								

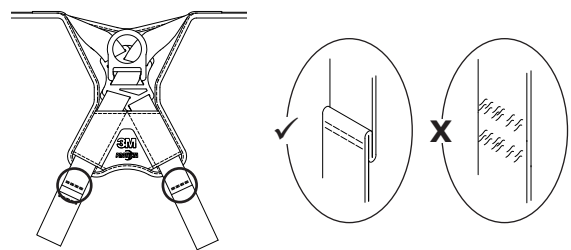
**Table 2 – Inspection and Maintenance Log**

<b>Model Number (Serial Number):</b>					
<b>Date Purchased:</b>			<b>Date of First Use:</b>		
...					
<input checked="" type="checkbox"/> <i>This product must be inspected by the user before each use. Additionally, a Competent Person other than the user must inspect this equipment at least once each year.</i>					
...					
Component	Inspection Procedure			Inspection Result	
				Pass	Fail
Harness Hardware (Table 1)	Inspect all harness hardware for damage, including all attachment elements, buckles, adjusters, and other elements. Each of these items must not be damaged, broken, or distorted. Each item must also be free of any sharp edges, burrs, cracks, worn parts, or corrosion. PVC-coated hardware must be free of cuts, rips, tears, and holes in the coating to ensure non-conductivity. Ensure all buckles and adjusters operate smoothly.			<input type="checkbox"/>	<input type="checkbox"/>
Webbing & Stitching (Figure 21)	Inspect the webbing of the harness across all areas. All webbing material must be free of cuts (A), fraying (B), heavy soiling (C), and welding burns (D). Check for tears, abrasions, mold, burns, discoloration, and broken fibers. Check for pulled or cut stitches. Broken stitches may indicate that the harness has been impact loaded and must be removed from service.			<input type="checkbox"/>	<input type="checkbox"/>
Stitched Impact Indicators (Figure 22)	Verify all Impact Indicators are intact. Impact Indicators are sections of webbing lapped back on themselves and secured with a specific stitch pattern. This stitch pattern is designed to release when the harness arrests a fall or is exposed to equivalent force. If an Impact Indicator has been activated (indicated), then the harness must be removed from service and destroyed.			<input type="checkbox"/>	<input type="checkbox"/>
Labels (Figure 20)	All labels are present and fully legible.			<input type="checkbox"/>	<input type="checkbox"/>
Fall Protection Equipment	Additional Fall Protection equipment that is used with the product is installed and inspected per the manufacturer instructions.			<input type="checkbox"/>	<input type="checkbox"/>
...					
<input checked="" type="checkbox"/> <i>If the product fails an inspection procedure, then the product fails overall inspection. If the product fails inspection, remove it from service immediately. Clearly tag the product "DO NOT USE". See Section 5 for more information.</i>					
...					
<b>Inspection Type:</b>	<input type="checkbox"/> User	<input type="checkbox"/> Competent Person	<b>Overall Inspection Result:</b>	<input type="checkbox"/> Pass	<input type="checkbox"/> Fail
<b>Inspected By:</b>				<b>Date of Inspection:</b>	
<b>Signature:</b>				<b>Next Inspection Due:</b>	
...					
<b>Additional Notes:</b>					

**Figure 21 - Webbing**



**Figure 22 - Impact Indicators**





CSA Z259.10

OSHA 1910.140  
OSHA 1926.502

# SÉRIE EXOFIT<sup>MC</sup> X300 HARNAIS COMPLET



Protection contre  
les chutes

## INSTRUCTIONS D'UTILISATION 5908049C Rév. E

Pour trouver les codes de produit, consultez le tableau 1. Consultez le « Tableau 1 – Spécifications du produit » pour obtenir plus d'informations sur le produit.

**Figure 1 – Présentation du produit**

Style de harnais	Modèle de harnais	1	2	3	4	5	6	7	8	9	10	11	12	13	14	15	16	17	18	19	20	
		Dorsal	Sternal	Hanche	Épaules	Taille arrière	Rallonge d'anneau en D	Raccord rapide	Ardillon	Passer à travers	Rotatif	Sangles anti-traumatisme	Clavette de longe	Adaptateur à dispositif autorétractable	Élingue de siège	Boucle porte-matériel	Système de répartition du poids (SRP)	Ceinture	Protège-hanche	Coussinets de dos et épaules	Jambière	
		Éléments de fixation				Boucles et ajusteurs				Autres éléments						Coussinets						
	1113000C 1113001C 1113004C 1113007C 1113010C 1113013C	✓						✓			✓	✓	✓	✓						✓	✓	
	1113030C 1113031C 1113034C 1113037C 1113040C 1113043C	✓	✓					✓			✓	✓	✓	✓							✓	✓
	1113045C 1113046C 1113049C 1113052C 1113055C 1113058C	✓		✓				✓			✓	✓	✓	✓							✓	✓
	1113061C 1113064C 1113067C 1113070C 1113073C	✓			✓			✓			✓	✓	✓	✓							✓	✓
	1113075C 1113076C 1113079C 1113082C 1113085C 1113088C	✓	✓	✓				✓			✓	✓	✓	✓							✓	✓
	1113120C 1113121C 1113124C 1113127C 1113130C 1113133C	✓		✓				✓			✓	✓	✓	✓					✓	✓	✓	✓
	1113150C 1113151C 1113154C 1113157C 1113160C 1113163C	✓	✓	✓				✓			✓	✓	✓	✓					✓	✓	✓	✓

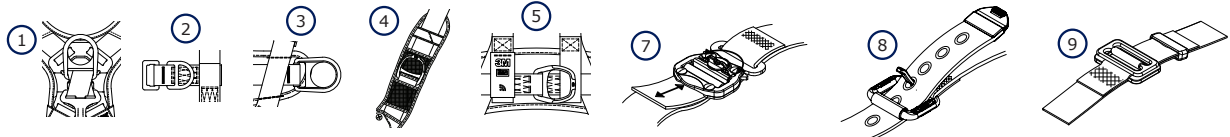
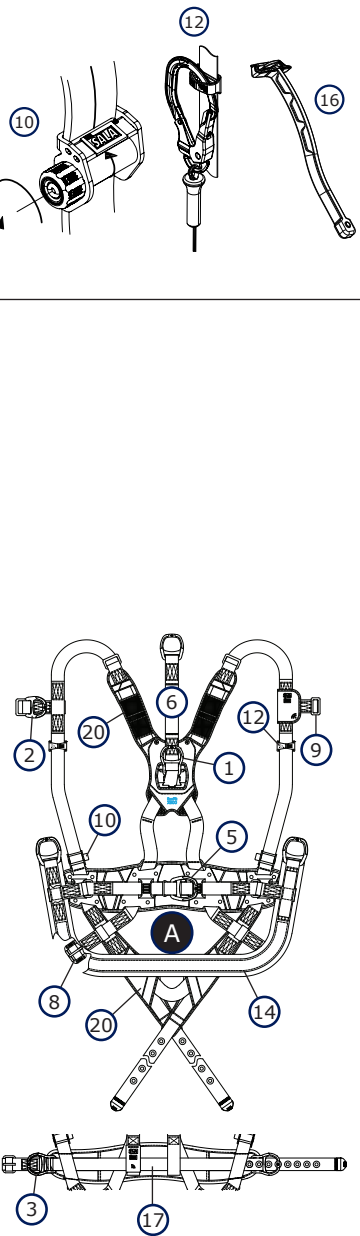
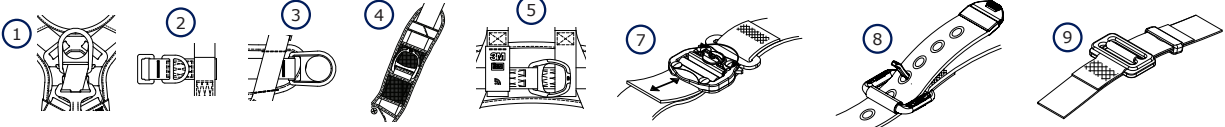
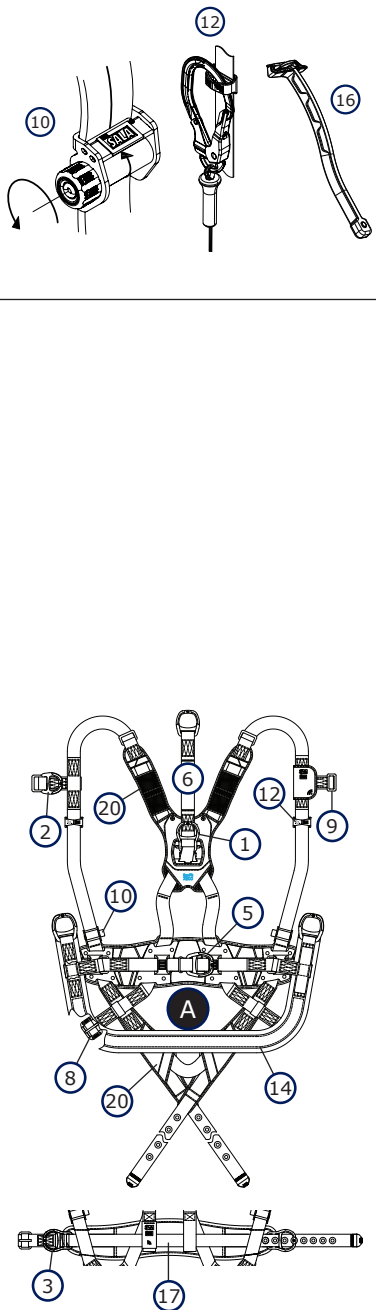


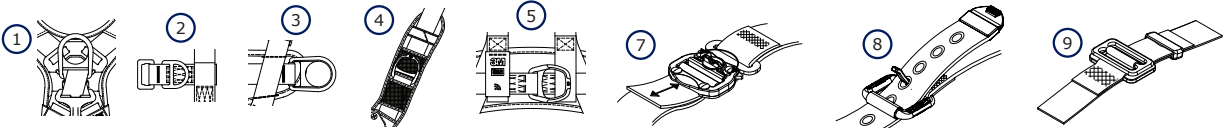
Figure 1 – Présentation du produit

Style de harnais	Modèle de harnais	①	②	③	④	⑤	⑥	⑦	⑧	⑨	⑩	⑪	⑫	⑬	⑭	⑮	⑯	⑰	⑱	⑳	
		Dorsal	Sternal	Hanche	Épaules	Taille arrière	Rallonge d'anneau en D	Raccord rapide	Ardillon	Passer à travers	Rotatif	Sangles anti-traumatisme	Clavette de longe	Adaptateur à dispositif autorétractable	Élingue de siège	Boucle porte-matériel	Système de répartition du poids (SRP)	Ceinture	Protège-hanche	Coussinets de dos et épaules	Jambière
		Éléments de fixation					Boucles et ajusteurs					Autres éléments					Coussinets				
	1113190C 1113191C 1113192C 1113193C 1113194C	✓	✓	✓				✓			✓	✓	✓	✓	✓		✓	✓	✓	✓	
	1113195C 1113196C 1113197C 1113199C 1113244C	✓						✓			✓	✓	✓	✓			✓	✓	✓	✓	
	1140126C 1140127C 1140128C 1140129C 1140130C 1140131C	✓						✓	✓		✓	✓	✓	✓						✓	✓
	1140180C 1140181C 1140182C 1140183C 1140184C 1140185C	✓		✓				✓	✓		✓	✓	✓	✓				✓	✓	✓	✓
	1140186C 1140187C 1140188C 1140189C 1140190C 1140191C	✓	✓	✓				✓	✓		✓	✓	✓	✓				✓	✓	✓	✓
	1403006C 1403007C 1403008C 1403009C 1403010C	✓	✓					✓	✓		✓	✓	✓	✓						✓	✓
	1403011C 1403012C 1403013C 1403014C 1403015C	✓		✓				✓	✓		✓	✓	✓	✓						✓	✓
	1403016C 1403017C 1403018C 1403019C 1403020C 1403021C	✓	✓	✓				✓	✓		✓	✓	✓	✓						✓	✓
	1403028C	✓						✓			✓	✓	✓	✓						✓	✓
	1403047C	✓	✓	✓				✓			✓	✓	✓	✓						✓	✓



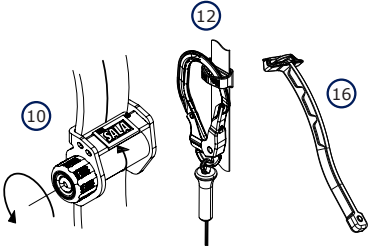
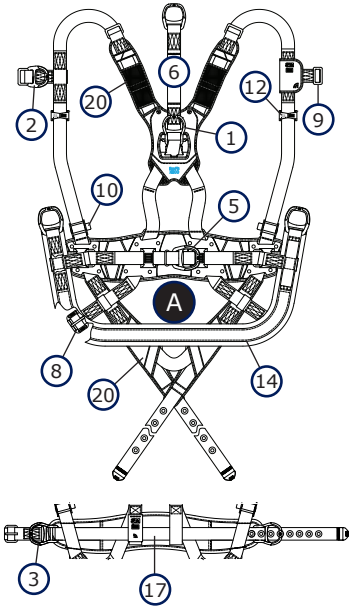
**Figure 1 – Présentation du produit**

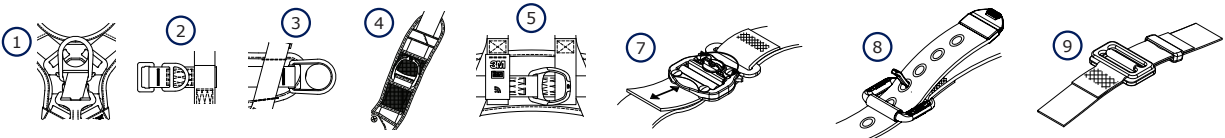
Style de harnais	Modèle de harnais	①	②	③	④	⑤	⑥	⑦	⑧	⑨	⑩	⑪	⑫	⑬	⑭	⑮	⑯	⑰	⑱	⑳	
		Dorsal	Sternal	Hanche	Épaules	Taille arrière	Rallonge d'anneau en D	Raccord rapide	Ardillon	Passer à travers	Rotatif	Sangles anti-traumatisme	Clavette de longe	Adaptateur à dispositif autorétractable	Élingue de siège	Boucle porte-matériel	Système de répartition du poids (SRP)	Ceinture	Protège-hanche	Coussinets de dos et épaules	Jambière
		Éléments de fixation					Boucles et ajusteurs					Autres éléments					Coussinets				
	1403081C	✓		✓				✓			✓	✓	✓	✓				✓	✓	✓	✓
	1403088C 1403089C 1403090C 1403091C 1403092C	✓		✓				✓	✓		✓	✓	✓	✓				✓	✓	✓	✓
	1403093C 1403094C 1403095C 1403096C 1403097C	✓	✓	✓				✓	✓		✓	✓	✓	✓				✓	✓	✓	✓
	1403098C 1403099C 1403100C 1403101C 1403102C	✓		✓				✓			✓	✓	✓	✓				✓	✓	✓	✓
	1403103C 1403104C 1403105C 1403106C 1403107C	✓	✓	✓				✓			✓	✓	✓	✓				✓	✓	✓	✓
	1403108C 1403109C 1403110C 1403111C 1403112C	✓	✓			✓	✓	✓	✓		✓	✓	✓	✓	✓	✓		✓	✓	✓	✓
	1403113C 1403114C 1403115C 1403116C 1403117C	✓	✓			✓	✓		✓	✓	✓	✓	✓	✓	✓			✓	✓	✓	✓
	1403148C 1403149C 1403150C 1403151C 1403152C	✓	✓	✓				✓	✓		✓	✓	✓	✓	✓	✓		✓	✓	✓	✓
	1403163C 1403164C 1403165C 1403166C 1403167C	✓	✓	✓	✓			✓			✓	✓	✓	✓				✓	✓	✓	✓
	1403198C 1403199C 1403200C	✓						✓			✓	✓	✓	✓							✓
	1403201C 1403202C 1403203C	✓	✓					✓				✓	✓	✓							✓
	1403204C 1403205C 1403206C	✓	✓	✓				✓				✓	✓	✓							✓





**Figure 1 – Présentation du produit**

	Style de harnais	Modèle de harnais	①	②	③	④	⑤	⑥	⑦	⑧	⑨	⑩	⑪	⑫	⑬	⑭	⑮	⑯	⑰	⑱	⑳		
			Dorsal	Sternal	Hanche	Épaules	Taille arrière	Rallonge d'anneau en D	Raccord rapide	Ardillon	Passer à travers	Rotatif	Sangles anti-traumatisme	Clavette de longe	Adaptateur à dispositif autorétractable	Élingue de siège	Boucle porte-matériel	Système de répartition du poids (SRP)	Ceinture	Protège-hanche	Coussinets de dos et épaules	Jambière	
			Éléments de fixation					Boucles et ajusteurs					Autres éléments					Coussinets					
		1403207C 1403208C 1403209C	✓		✓					✓			✓	✓	✓					✓	✓	✓	
		1403210C 1403211C 1403212C	✓	✓	✓					✓				✓	✓	✓	✓	✓			✓	✓	✓
		1403213C 1403214C 1403215C	✓	✓	✓					✓				✓	✓								✓
		1403237C	✓							✓			✓	✓	✓	✓							✓
		1403238C	✓	✓						✓				✓	✓	✓							✓
		1403239C	✓	✓	✓					✓				✓	✓	✓							✓
		1403240C	✓		✓					✓			✓	✓	✓	✓					✓	✓	✓
		1403241C	✓	✓	✓					✓				✓	✓	✓	✓	✓			✓	✓	✓
		1403242C	✓	✓	✓					✓				✓	✓								✓



## FRC INFORMATIONS DE SÉCURITÉ

**Veillez lire, comprendre et suivre toutes les informations de sécurité contenues dans ces instructions avant d'utiliser ce produit. NE PAS LE FAIRE POURRAIT ENTRAÎNER DES BLESSURES GRAVES OU LA MORT.**

**Ces instructions doivent être fournies à l'utilisateur de l'équipement. Conservez ces instructions pour toute référence ultérieure.**

### Utilisation prévue :

Ce produit est utilisé dans le cadre d'un système complet de protection contre les chutes.

L'utilisation dans toute autre application, y compris, mais sans s'y limiter, la manutention de matériaux, les activités récréatives ou sportives, ou d'autres activités non décrites dans ces instructions, n'est pas approuvée par 3M et peut entraîner des blessures graves ou la mort.

Ce produit ne doit être utilisé que par des utilisateurs formés pour des utilisations en milieu de travail.

### AVERTISSEMENT

Ce produit est utilisé dans le cadre d'un système complet de protection contre les chutes. Tous les utilisateurs doivent être entièrement formés sur l'installation et l'utilisation en toute sécurité de leur système de protection contre les chutes complet. **Une mauvaise utilisation de ce produit peut entraîner des blessures graves ou la mort.** Pour une sélection, un fonctionnement, une installation, une maintenance et un entretien appropriés, consultez tous les manuels d'instructions et les recommandations du fabricant. Pour obtenir plus d'informations, consultez votre superviseur ou contactez les services techniques de 3M.

- **Pour réduire les risques associés à l'utilisation d'un harnais complet qui, s'ils ne sont pas évités, pourraient entraîner des blessures graves ou la mort :**
  - Inspectez le produit avant chaque utilisation et après toute chute, conformément aux procédures décrites dans ces instructions.
  - Si l'inspection révèle un état dangereux ou défectueux, mettez immédiatement le produit hors service et étiquetez-le clairement avec la mention « NE PAS UTILISER ». Détruisez ou réparez le produit conformément à ces instructions.
  - Tout produit qui a subi un arrêt de chute ou une force d'impact doit être mis hors service immédiatement. Détruisez ou réparez le produit conformément à ces instructions.
  - Assurez-vous que les systèmes de protection contre les chutes assemblés à partir de composants fabriqués par différents fabricants sont compatibles et respectent tous les règlements, normes ou exigences applicables en matière de protection contre les chutes. Consultez toujours une personne compétente ou qualifiée avant d'utiliser ces systèmes.
  - Assurez-vous que le câble de sûreté est exempt de tout danger, y compris, mais sans s'y limiter : l'enchevêtrement avec des utilisateurs, d'autres travailleurs, des machines en mouvement ou d'autres objets environnants, ou les objets situés au-dessus qui pourraient heurter le câble de sûreté ou les utilisateurs en tombant.
  - Ne tordez pas, n'attachez pas, ne nouez pas et ne laissez aucun jeu dans le câble de sûreté.
  - Ne pas tordre, attacher ou nouer le produit.
  - Ne dépassez pas le nombre d'utilisateurs permis indiqué dans ces instructions.
  - Assurez-vous que le harnais est de la bonne taille, ajusté, enfilé et porté comme décrit dans ces instructions.
  - Assurez-vous que le produit est configuré et installé correctement pour un fonctionnement en toute sécurité, comme décrit dans ces instructions.
  - Faites preuve de prudence lors de l'installation, de l'utilisation ou du déplacement du produit, car les pièces mobiles peuvent présenter des risques de pincement.
  
- **Pour réduire les risques associés au travail en hauteur qui, s'ils ne sont pas évités, peuvent entraîner des blessures graves ou la mort :**
  - Votre santé et votre condition physique doivent vous permettre de travailler en hauteur en toute sécurité et de résister à toutes les forces associées à un arrêt de chute. Consultez votre médecin si vous avez des questions concernant votre capacité d'utiliser cet équipement.
  - Ne dépassez jamais la capacité autorisée de votre équipement de protection contre les chutes.
  - Ne dépassez jamais la distance de chute libre maximale déterminée pour votre équipement de protection contre les chutes.
  - N'utilisez pas d'équipement de protection contre les chutes si son inspection résulte en un échec, ou si vous avez des inquiétudes quant à l'utilisation ou à l'adéquation de l'équipement. Contactez les services techniques de 3M si vous avez des questions.
  - Certaines combinaisons de sous-systèmes et de composants peuvent nuire au fonctionnement de cet équipement. Utilisez uniquement des raccords compatibles. Contactez les services techniques de 3M avant d'utiliser cet équipement en combinaison avec des composants ou des sous-systèmes autres que ceux mentionnés dans ces instructions.
  - Prenez des précautions supplémentaires lorsque vous travaillez à proximité de machines en mouvement, de dangers électriques, de températures extrêmes, de dangers chimiques, de gaz explosifs ou toxiques, de bords tranchants, de surfaces abrasives ou sous des matériaux suspendus qui pourraient tomber sur vous ou sur votre équipement de protection contre les chutes.
  - Assurez-vous que l'utilisation de votre produit est adaptée aux dangers présents dans votre environnement de travail.
  - Assurez-vous que la distance de chute est suffisante lorsque vous travaillez en hauteur.
  - Ne modifiez jamais votre équipement de protection contre les chutes. Seul 3M ou les personnes autorisées par écrit par 3M peuvent effectuer des réparations d'équipement de 3M.
  - Avant d'utiliser l'équipement de protection contre les chutes, assurez-vous qu'un plan de sauvetage écrit est en place pour être en mesure de procéder à un sauvetage rapide en cas de chute.
  - Si une chute se produit, veillez à ce que le travailleur qui a chuté consulte immédiatement un médecin.
  - Utilisez uniquement un harnais complet pour les utilisations à arrêt de chute. N'utilisez pas de ceinture de travail.
  - Réduisez au minimum les chutes dues au balancement en travaillant aussi près que possible sous le point d'ancrage.
  - Un système de protection contre les chutes secondaire doit être utilisé lors des formations effectuées avec ce produit. Les personnes en formation ne doivent pas être exposées à un risque de chute involontaire.
  - Portez toujours un équipement de protection individuelle approprié lors de l'installation, de l'utilisation ou de l'inspection du produit.
  - Ne travaillez jamais sous une charge ou un travailleur suspendu.
  - Soyez toujours complètement attaché.

☑ Assurez-vous de toujours utiliser la version la plus récente de votre manuel d'instructions de 3M. Visitez [www.3m.com/userinstructions](http://www.3m.com/userinstructions) ou contactez les services techniques de 3M pour obtenir des manuels d'instructions à jour.

## PRÉSENTATION DU PRODUIT :

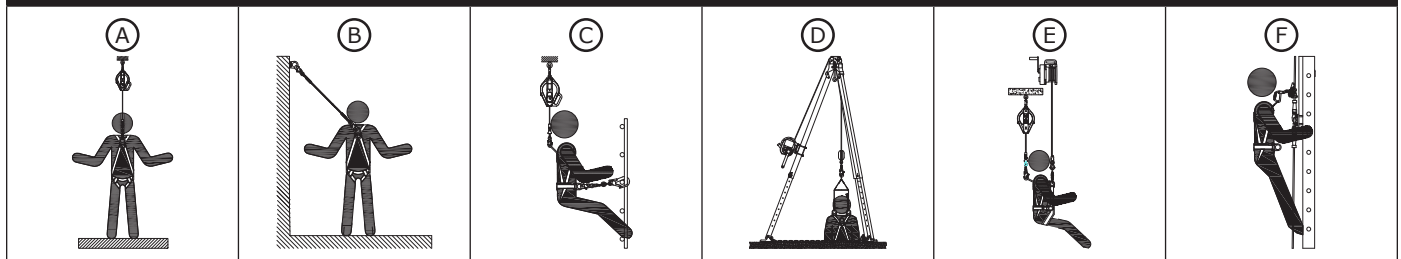
La figure 1 illustre les modèles de harnais offerts. Les modèles de harnais sont définis par leur structure générale et les fonctionnalités disponibles.

Le tableau 1 répertorie toutes les fonctionnalités disponibles avec les modèles de harnais couverts par ces instructions. Les « éléments de fixation » servent de points de raccordement pour fixer un sous-système de raccordement. Les « boucles et ajusteurs » permettent de bien fixer et ajuster le harnais. « Autres éléments » comprend diverses fonctionnalités qui servent à diverses fins. Les « coussinets » aident à assurer le confort du harnais.

Consultez le tableau 1 pour obtenir plus d'informations sur les spécifications des composants.

Styles de harnais		
Figure 1 Référence	Style d'enfilage du harnais	Dans la figure 1, « Style de harnais » regroupe les modèles par structure générale, tandis que « Modèle de harnais » trie les modèles en fonction des fonctionnalités disponibles. Le « style » de votre harnais est important pour déterminer comment le porter. Le « modèle » est important pour déterminer les fonctionnalités fournies avec votre harnais.
A	Style gilet	

Figure 2 – Utilisations du système



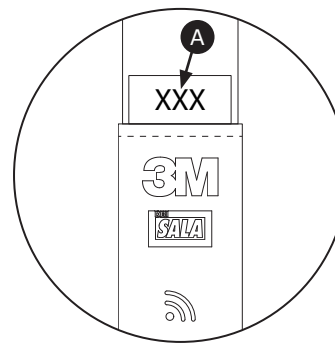
### Utilisations du système

Des harnais complets peuvent être utilisés pour une variété d'utilisations. La figure 2 illustre les utilisations disponibles pour les harnais couverts par ces instructions. La disponibilité d'une utilisation spécifique est déterminée par les éléments de fixation présents sur votre harnais, comme indiqué ci-dessous. Si votre harnais possède l'un des éléments de fixation spécifiés pour une utilisation, il peut utiliser cet élément pour cette utilisation.

Type d'utilisation	Éléments de fixation
(A) Arrêt de chute	Dorsal, sternal, frontal
(B) Arrêt	Dorsal, sternal, frontal, hanche, taille arrière
(C) Positionnement pour le travail	Frontal, hanche
(D) Sauvetage	Dorsal, sternal, frontal, épaules
(E) Descente contrôlée	Dorsal, sternal, frontal
(F) Escalade	Dorsal, sternal

### Tailles de harnais disponibles

La figure 1 organise les modèles de harnais en groupes en fonction des caractéristiques. Tous les modèles de harnais au sein du même groupe incluront les mêmes caractéristiques, mais leurs options de taille varieront. Voir l'image ci-dessous à titre de référence. Pour déterminer la taille de votre harnais, consultez la partie supérieure de votre étiquette de sangle (A). Les codes de taille sont indiqués dans la légende « Codes de taille des produits ».



Codes de taille des produits	
P	Petit
M	Moyen
G	Grand
TG	Très grand
TTG	Très très grand
TTTG	Très très très grand

### Capacité du harnais

L'utilisateur de ce harnais complet doit avoir un poids combiné (y compris les vêtements, les outils, etc.) répondant aux exigences fixées par la norme ou la réglementation applicable. Assurez-vous toujours que le harnais complet est ajusté correctement pour l'utilisateur.

<b>ACNOR</b>	Jusqu'à 352 lb (160 kg)
<b>OSHA</b>	Jusqu'à 420 lb (190 kg)

Avant d'utiliser cet équipement, veuillez consigner dans le « Journal d'inspection et d'entretien » au verso de ce manuel toutes les informations d'identification du produit qui se trouvent sur l'étiquette.

**Tableau 1 - Spécifications du produit**

<b>Spécifications du système :</b>			
<b>Normes :</b>	Chaque modèle de produit est certifié ou conforme aux normes et réglementations applicables répertoriées dans la figure 1.		
<b>Longueur de rallonge de l'anneau en D :</b>	1,5 pi (45,7 cm)		
<b>Spécifications des composants :</b>			
<b>Figure 1 Catégorie</b>	<b>Figure 1 Référence</b>	<b>Description</b>	<b>Matériaux</b>
Éléments de fixation	①	Anneau en D dorsal	Acier allié et alliage d'aluminium - Résistance à la traction de 22,2 kN (5 000 lbf)
	②	Anneau en D sternal	Acier allié et alliage d'aluminium - Résistance à la traction de 22,2 kN (5 000 lbf)
	③	Anneaux en D à la hanche	Acier allié et alliage d'aluminium - Résistance à la traction de 22,2 kN (5 000 lbf)
	④	Anneaux en D aux épaules	Acier allié et alliage d'aluminium - Résistance à la traction de 22,2 kN (5 000 lbf)
	⑤	Anneau en D à la taille arrière	Acier allié et alliage d'aluminium - Résistance à la traction de 22,2 kN (5 000 lbf)
	⑥	Rallonge d'anneau en D (dorsal)	Acier allié et polyester - Résistance à la traction de 22,2 kN (5 000 lbf)
Boucles et ajusteurs	⑦	Boucles à raccord rapide	Acier, acier inoxydable et aluminium - Résistance à la traction de 18 kN (4 000 lbf)
	⑧	Boucles à ardillon	Alliage d'aluminium - Résistance à la traction de 18 kN (4 000 lbf)
	⑨	Boucles passer à travers	Acier allié - Résistance à la traction de 18 kN (4 000 lbf)
	⑩	Ajusteurs rotatifs	Alliage d'aluminium, acier inoxydable, acier allié et nylon - Résistance à la traction de 18 kN (4 000 lbf)
Autres éléments	⑪	Sangles de suspension anti-traumatisme	Sangle en polyester avec fil en polyester
	⑫	Clavette de longe	Nylon moulé par injection
	⑬	Adaptateur SRD	Alliage d'aluminium
	⑭	Élingue de siège	Mélange de nylon et polyester
	⑮	Boucle porte-matériel	Polyester, nylon, PVC et acier allié
	⑯	Système de répartition du poids (SRP)	Nylon moulé par injection
	⑰	Ceinture	Polyester
Coussinets	⑱	Protège-hanche	Mélange de nylon et polyester
	⑲	Protège-dos et protège-épaule	Mélange de nylon et polyester
	⑳	Jambière	Mélange de nylon et polyester
<b>Matériaux additionnels</b>			
<b>Description</b>	<b>Matériaux</b>		
Sangles	Polyester - Résistance à la traction de 27 kN (6 000 lbf)		
Coutures	Fil en polyester sur sangle en polyester		
Couvertures d'étiquettes	Mélange de nylon et polyester		
<b>Spécifications de rendement</b>			
<b>Distance de chute libre maximale :</b>	Consultez le manuel d'instructions de votre sous-système de raccordement pour obtenir plus d'informations sur les exigences de distance de chute libre maximale.		
<b>Force d'arrêt maximale :</b>	Consultez le manuel d'instructions de votre sous-système de raccordement pour obtenir plus d'informations sur les exigences de force d'arrêt maximale.		
<b>Étirement maximal du harnais :</b>	1,5 pi (0,45 m)		

## 1.0 UTILISATION DU PRODUIT

- 1.1 BUT :** Les harnais complets permettent aux utilisateurs de se raccorder aux systèmes de protection contre les chutes. Les éléments de fixation du harnais complet servent de points de raccordement pour le sous-système de raccordement, qui fixe l'utilisateur à un point d'ancrage. Des harnais complets peuvent être utilisés pour une variété de systèmes de protection contre les chutes. L'utilisation du système est déterminée par la marque de votre harnais complet et les éléments de fixation présents sur votre harnais. Voir la « Présentation du produit » et la figure 2 pour obtenir une liste complète des utilisations de protection contre les chutes disponibles pour votre modèle de harnais complet.
- 1.2 NORMES :** Votre produit est conforme aux normes nationales ou régionales mentionnées sur la couverture de ces instructions. Si ce produit est revendu en dehors du pays de destination d'origine, le revendeur doit fournir ces instructions dans la langue du pays dans lequel le produit sera utilisé.

Pour obtenir plus d'informations sur les exigences en matière de certification ou de conformité, consultez les normes et règlements applicables répertoriés pour votre produit (par exemple, les codes de protection contre les chutes ANSI/ASSP Z359).

- 1.3 FORMATION :** Cet équipement doit être installé et utilisé par des personnes formées sur sa bonne utilisation. Ces instructions doivent être utilisées dans le cadre d'un programme de formation des employés, tel que requis par les normes nationales, régionales ou locales. Il relève de la responsabilité des utilisateurs et des installateurs de cet équipement de s'assurer de connaître ces instructions, d'être formés sur le bon entretien et la bonne utilisation de cet équipement et d'être conscients des caractéristiques de fonctionnement, des limites d'utilisation et des conséquences d'une mauvaise utilisation de cet équipement.
- 1.4 PLAN DE SAUVETAGE :** Lors de l'utilisation de cet équipement et des sous-systèmes de raccordement, l'employeur doit disposer d'un plan de sauvetage écrit et des moyens de mettre ce plan en œuvre, ainsi que de le communiquer aux utilisateurs, aux personnes autorisées et aux sauveteurs. Il est recommandé d'avoir une équipe de sauvetage formée sur place. Les membres de l'équipe doivent disposer de l'équipement et des techniques nécessaires pour effectuer un sauvetage réussi. Une formation doit être dispensée périodiquement pour assurer la compétence des sauveteurs. Ces instructions doivent être fournies aux sauveteurs. En tout temps pendant le processus de sauvetage, un contact visuel ou des moyens de communication doivent être établis avec la personne étant secourue.

## 2.0 EXIGENCES DU SYSTÈME

- 2.1 CAPACITÉ :** La capacité d'utilisation d'un système de protection contre les chutes complet est limitée par le composant ayant la capacité maximale nominale la moins élevée. Par exemple, si votre sous-système de raccordement a une capacité inférieure à celle de votre harnais, vous devez respecter les exigences de capacité de votre sous-système de raccordement. Consultez les instructions du fabricant de chaque composant de votre système pour connaître les exigences en matière de capacité.
- 2.2 SOUS-SYSTÈMES RACCORDÉS :** Les sous-systèmes raccordés (dispositifs autorétractables, longes à absorption d'énergie, sous-systèmes de câble de sureté, etc.) doivent être adaptés à votre utilisation. Consultez les instructions du fabricant du sous-système pour obtenir plus d'informations.
- 2.3 DANGERS ENVIRONNEMENTAUX :** L'utilisation de cet équipement dans des zones présentant des dangers environnementaux peut nécessiter des précautions supplémentaires pour éviter de blesser l'utilisateur ou d'endommager l'équipement. Les dangers peuvent inclure, mais sans s'y limiter : la chaleur élevée, les produits chimiques, les environnements corrosifs, les lignes électriques à haute tension, les gaz explosifs ou toxiques, les machines en mouvement, les bords tranchants ou les matériaux suspendus qui peuvent tomber et heurter l'utilisateur ou l'équipement. Contactez les services techniques de 3M pour obtenir plus de précisions.
- 2.4 SUSPENSION PROLONGÉE :** Un harnais complet ne doit pas être utilisé lors de suspension prolongée. Une suspension prolongée peut provoquer un traumatisme de suspension. Si l'utilisateur doit être suspendu pendant une période prolongée, il est recommandé d'utiliser une certaine forme de support de siège. 3M recommande une planche de siège, un siège de travail à suspension, une élingue de siège ou une sellette. Contactez les services techniques de 3M pour obtenir plus d'informations.
- 2.5 COMPATIBILITÉ DES COMPOSANTS :** L'équipement de 3M est conçu pour être utilisé avec l'équipement de 3M. L'utilisation avec l'équipement d'un autre fabricant que 3M doit être approuvée par une personne qualifiée. Utiliser un équipement non approuvé peut entraîner une incompatibilité entre les équipements et compromettre la sécurité et la fiabilité de votre système de protection contre les chutes. Lisez et suivez toutes les instructions et tous les avertissements pour tous les équipements avant de les utiliser.
- 2.6 COMPATIBILITÉ DES RACCORDS :** Les raccords sont compatibles avec les éléments de raccordement lorsque la taille et la forme de l'un ou l'autre des composants ne provoquent pas l'ouverture accidentelle du raccord, quelle que soit l'orientation. Les raccords doivent être conformes aux normes applicables. Ils doivent être complètement fermés et verrouillés pendant l'utilisation.

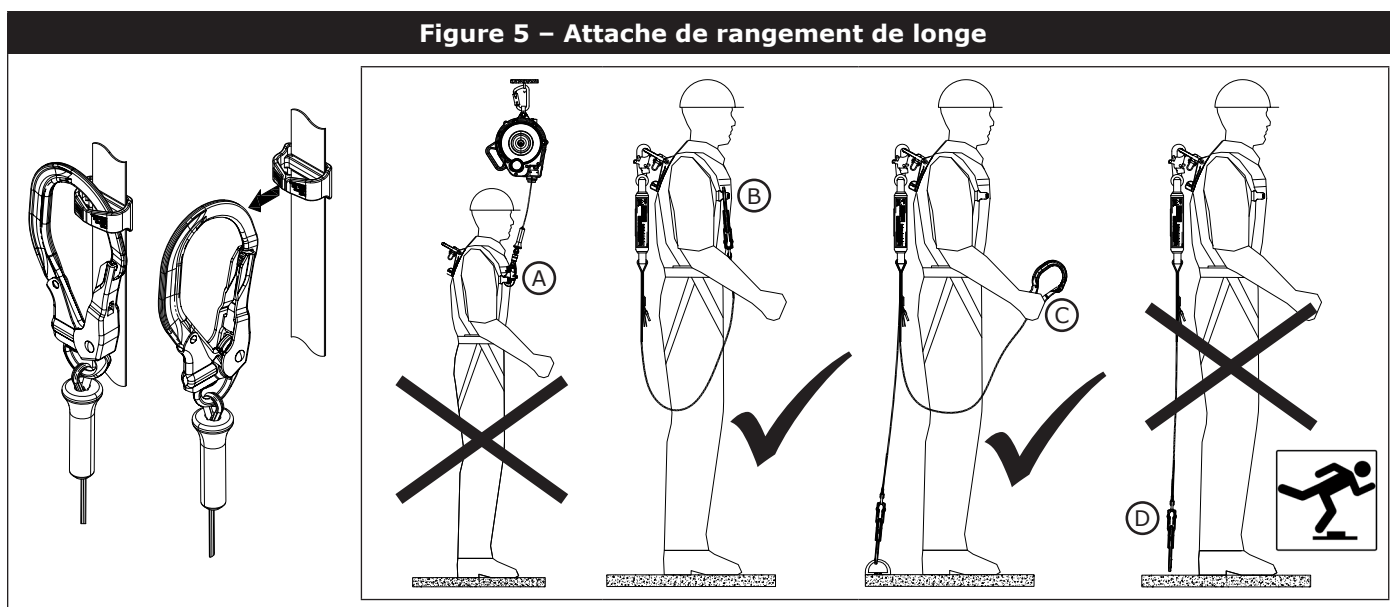
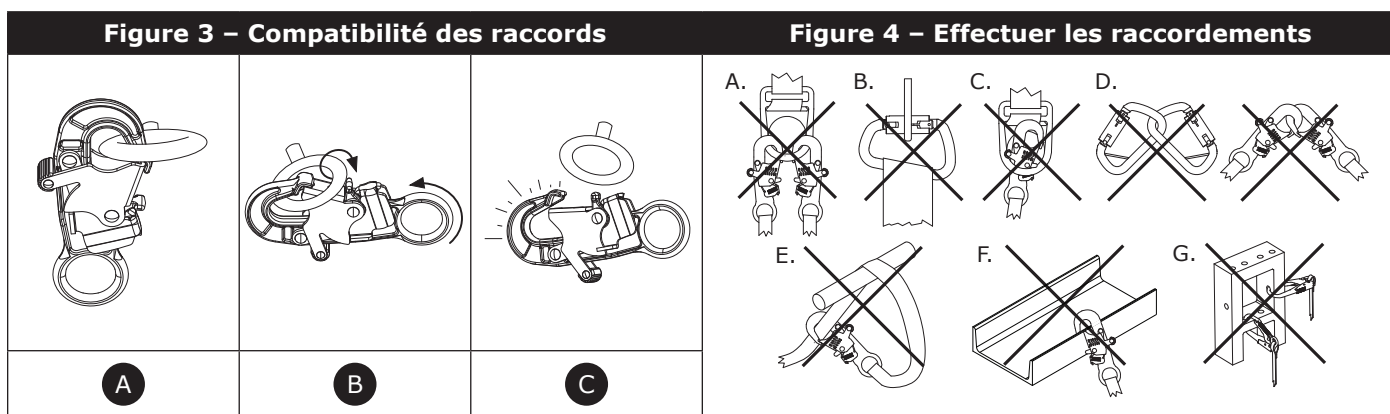
Les raccords de 3M (crochets mousquetons et mousquetons) sont conçus pour être utilisés uniquement conformément à ce qui est décrit dans chaque manuel d'instructions. Assurez-vous que les raccords sont compatibles avec les composants du système auxquels ils sont raccordés. N'utilisez pas d'équipement non compatible. L'utilisation de composants non compatibles peut provoquer le décrochage accidentel du raccord (consulter la figure 3). Si l'élément de raccordement auquel un raccord est fixé est sous-dimensionné ou de forme irrégulière, cela pourrait faire en sorte que l'élément de raccordement applique une pression sur l'ouverture du raccord (A). Cette pression pourrait ouvrir le raccord (B), qui se décrocherait alors de l'élément de raccordement (C).

**2.8 EFFECTUER LES RACCORDEMENTS :** Tous les raccords doivent être compatibles en termes de taille, de forme et de résistance. Consultez la figure 4 pour voir des exemples de raccords inappropriés. Ne fixez pas de crochets mousquetons ou mousquetons :

- A. À un anneau en D auquel un autre raccord est fixé.
- B. D'une manière telle à entraîner une pression sur l'ouverture. Les crochets mousquetons à gorge large ne doivent pas être raccordés à des anneaux en D de taille standard ou à d'autres éléments de raccordement, à moins que la force de déclenchement de l'ouverture du mousqueton ne soit de 16 kN (3 600 lbf) ou plus.
- C. Dans un mauvais raccordement, où la taille ou la forme du raccord ou de l'élément de raccordement n'est pas compatible, mais qui, sans confirmation visuelle, semble être entièrement raccordé.
- D. L'un à l'autre.
- E. Directement à une sangle, à une longe ou du matériel d'attache, à moins que les manuels d'instructions de la longe et du raccord autorisent explicitement un tel raccordement.
- F. À tout objet dont la taille ou la forme ne permet pas au raccord de se fermer et de se verrouiller complètement, ou qui pourrait provoquer le décrochage du raccord.
- G. D'une manière qui ne permet pas au raccord de s'aligner correctement lorsqu'il supporte une charge.

**2.8 ATTACHE DE RANGEMENT DE LONGE :** La figure 5 illustre le rangement de longe. L'attache de rangement de longe sert à fixer l'extrémité libre d'une longe ou d'un dispositif autorétractable monté sur harnais lorsqu'il n'est pas raccordé à un point de raccordement d'ancrage à des fins de protection contre les chutes. Les attaches de rangement de longe ne doivent jamais être utilisées comme élément de fixation de protection contre les chutes sur le harnais pour raccorder une longe ou un dispositif autorétractable (A).

Lorsqu'elle n'est pas raccordée à un point de raccordement d'ancrage, un brin de longe non raccordée doit être rangé correctement sur le harnais (B) ou fixé dans les mains de l'utilisateur comme dans les applications de fixation à 100 % (C). Les brins de longe à suspension libre (D) peuvent faire trébucher l'utilisateur ou s'accrocher aux objets environnants, entraînant une chute.



### 3.0 INSTALLATION

**3.1 APERÇU :** Les harnais complets doivent être utilisés dans le cadre d'un système de protection contre les chutes. Assurez-vous que chaque composant de votre système de protection contre les chutes est installé conformément aux instructions du fabricant.

**3.2 PLANIFICATION :** Planifiez votre système de protection contre les chutes avant l'installation. Tenez compte de tous les facteurs susceptibles d'avoir une incidence sur votre sécurité avant, pendant et après une chute. Tenez compte de toutes les exigences et limitations décrites dans ces instructions.

**A. ANCRAGE :** Sélectionnez un ancrage capable de supporter les exigences de charge statique de l'utilisation de la protection contre les chutes prévue. Consultez les instructions du fabricant pour chaque composant de votre système de protection contre les chutes pour obtenir plus d'informations. L'endroit d'ancrage doit répondre à toutes les exigences spécifiées dans ces instructions.

**B. BORDS TRANCHANTS :** Évitez de travailler là où les composants du système peuvent être en contact avec des bords tranchants non protégés et des surfaces abrasives, ou frotter contre eux. Tous les bords tranchants et toutes les surfaces abrasives doivent être recouverts d'un matériau de protection.

**C. SOUS-SYSTÈMES RACCORDÉS :** Les sous-systèmes de raccordés au harnais doivent être adaptés à l'utilisation de votre système. Consultez la présentation du produit et la figure 2 pour obtenir plus d'informations, ainsi que les instructions du fabricant de votre sous-système raccordé.

**D. ÉTIREMENT DU HARNAIS :** Il faut s'attendre à un certain étirement du harnais lors de l'utilisation de ce produit dans le cadre d'un système d'arrêt de chute lors d'un arrêt de chute. Consultez le « Tableau 1 - Spécifications du produit » pour connaître l'étirement du harnais auquel il faut s'attendre lors de l'utilisation de ce produit. L'étirement du harnais doit être ajouté à toutes les exigences de dégagement de chute pour votre système, à moins qu'il ne soit déjà pris en compte par le sous-système raccordé ou un autre composant. Consultez les instructions du fabricant de votre sous-système raccordé pour obtenir plus d'informations sur les exigences de dégagement de chute.

*L'étirement maximal du harnais est déterminé par la norme ou la réglementation applicable.*

**E. RALLONGES D'ANNEAU EN D :** Lorsqu'elles sont utilisées, les rallonges d'anneau en D augmentent les exigences de dégagement de chute en augmentant la quantité de chute libre présente dans le système d'arrêt de chute. La longueur de la rallonge d'anneau en D doit être ajoutée à toutes les exigences de dégagement de chute pour la valeur de chute libre du système. S'il existe une limite supérieure de chute libre dans le système, l'utilisation du système doit être ajustée pour rester en dessous de cette limite. Consultez le tableau 1 pour obtenir la longueur de votre rallonge d'anneau en D. Consultez les instructions du fabricant de votre sous-système raccordé pour obtenir plus d'informations sur les exigences de chute libre et de dégagement de chute.

*N'utilisez jamais de rallonges d'anneau en D dans les utilisations de front.*

**3.3 AVANT L'INSTALLATION :** Avant d'enfiler votre harnais, vous devez faire ce qui suit.

- Inspecter le harnais selon le « journal d'inspection et d'entretien ».
- Défaire toutes les boucles.
- Redresser toutes les sangles du harnais afin qu'aucune ne soit tordue.
- Vider vos poches. Les objets laissés dans les poches peuvent empêcher votre harnais de se fixer correctement ou causer des blessures en cas de chute.

**3.4 ENFILER LE HARNAIS :** Enfiler un harnais complet est une procédure en plusieurs étapes. Chaque étape doit être suivie attentivement. Différents styles de harnais peuvent inclure différents ensembles de caractéristiques, ce qui entraîne différentes étapes d'enfilage. Consultez la figure 6 à titre de référence. Voir la figure 1 pour déterminer votre style de harnais.

**A. HARNAIS STYLE GILET :** Les harnais « style gilet » comprennent deux sangles de torse et une boucle de poitrine. Consultez la figure 6A à titre de référence.

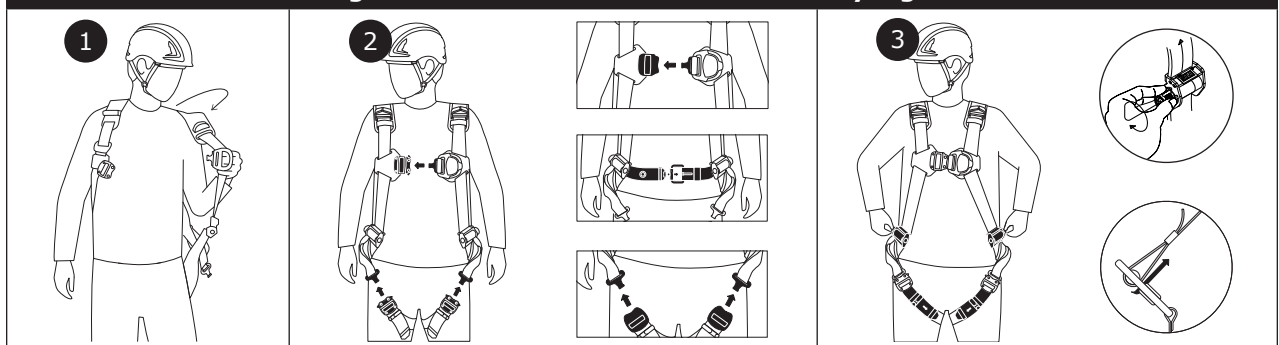
- 1. Mettez le harnais.** Soulevez le harnais par son anneau en D dorsal. Enflez les sangles de torse, puis laissez le harnais pendre librement de vos épaules. Positionnez la boucle de poitrine sur votre poitrine comme illustré. Vérifiez qu'aucune sangle n'est tordue.
- 2. Raccordez les boucles de harnais.** Fixez d'abord les cuissards, puis fixez la boucle de poitrine. S'il y en a une, fixez la boucle de la ceinture.

*Consultez la section 3.6 pour obtenir les instructions de boucle. Consultez la figure 1 pour savoir quelles boucles se trouvent sur votre harnais.*

- 3. Ajustez le harnais de manière à avoir un bon ajustement.** Vérifiez toutes les fonctionnalités réglables de votre harnais, y compris les boucles et les ajusteurs. Positionnez la sangle sous-pelvienne et ajustez vos cuissards, puis ajustez vos sangles de torse. Toutes les sangles du harnais doivent être bien ajustées et confortables.

*Consultez la section 3.7 pour obtenir les instructions d'ajustement. Consultez la figure 1 pour savoir quels ajusteurs se trouvent sur votre harnais.*

**Figure 6A - Enfilage du harnais de style gilet**

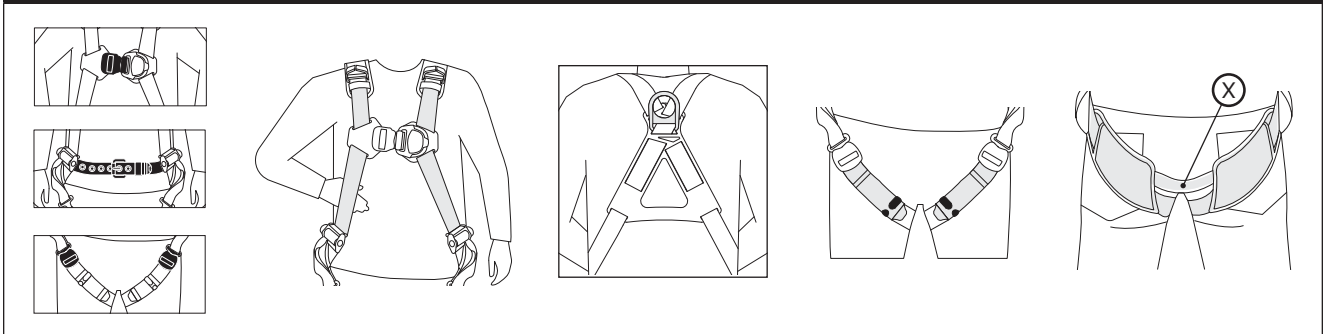


**3.5 VÉRIFICATION DE L'ÉQUIPEMENT :** Utilisez ces vérifications d'équipement pour vérifier que votre harnais est installé correctement. Consultez la figure 7 à titre de référence.

*L'utilisateur doit vérifier auprès d'un deuxième utilisateur formé que son harnais a été installé correctement.*

- A. Toutes les boucles et tous les ajusteurs sont bien enclenchés.** Vérifiez chaque sangle de harnais pour vous assurer que toutes les boucles sont raccordées et que chaque ajusteur est verrouillé en place.
- B. Toutes les sangles du harnais sont ajustées confortablement.** Vérifiez l'ajustement des sangles de votre harnais. Assurez-vous qu'aucune sangle de harnais n'est tordue. Vérifiez que la sangle sous-pelvienne (X) est positionnée juste sous les fesses.
- C. Tous les anneaux en D et autres éléments de fixation sont positionnés correctement.** Vérifiez que l'anneau en D dorsal, s'il est présent, est positionné entre vos omoplates.
- D. Toutes les sangles du harnais sont rangées correctement.** Fixez les sangles d'ajustement, s'il y en a, avec des clavettes de sangle. Déplacez toutes les clavettes vers l'extrémité de la sangle.
- E. Tous les coussinets de harnais sont confortables, s'ils sont présents.** Les protège-épaules sont le long du haut du dos et les jambières sont contre les fesses. Les coussinets doivent rester en place en grande partie et résister au glissement.

**Figure 7 - Vérification de l'équipement**

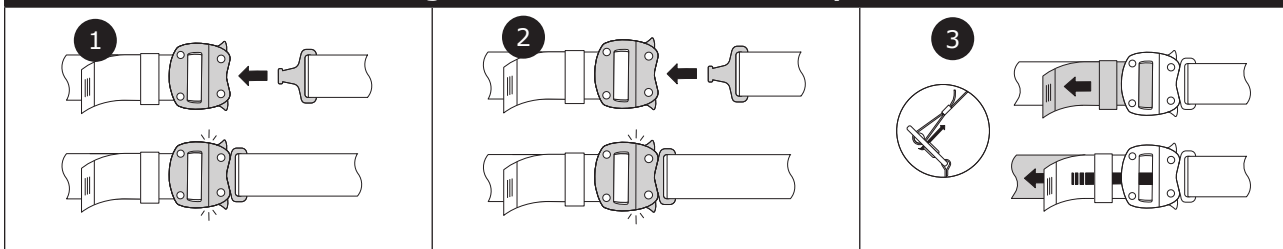


**3.6 RACCORDEMENT DES BOUCLES :** Les harnais 3M sont équipés d'une variété de boucles pour attacher et ajuster les sangles du harnais. Consultez la figure 8 à titre de référence. Consultez la figure 1 pour savoir quels types de boucles se trouvent sur votre harnais.

**A. BOUCLES À RACCORD RAPIDE (FIGURE 8A)**

1. **Enclenchement :** Insérez la languette dans le récepteur. Vous devriez entendre un clic lorsque la boucle est enclenchée.
2. **Désenclenchement :** Serrez les leviers de verrouillage de chaque côté du récepteur. Tirez la languette hors du récepteur.
3. **Ajuster :** Tournez et maintenez la boucle à 90 degrés de la sangle du harnais. Pour raccourcir la sangle, tirez sur la sangle d'ajustement. Pour allonger la sangle, tirez la boucle vers le haut.

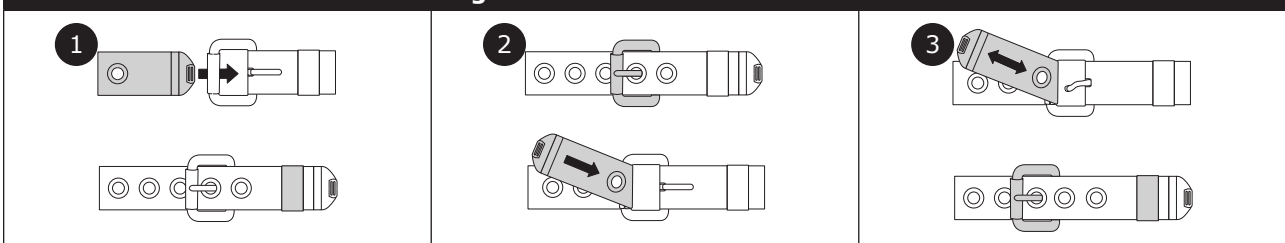
**Figure 8A - Boucles à raccord rapide**



**B. BOUCLES À ARDILLON (FIGURE 8B)**

1. **Enclenchement :** Insérez l'ardillon dans le cadre de la boucle. Insérez la languette de la boucle dans l'un des œilletons de l'ardillon, puis insérez l'ardillon dans la clavette de la sangle pour l'enclencher.
2. **Désenclenchement :** Retirez l'ardillon de la clavette de la sangle. Tirez sur l'ardillon tout en tirant sur la languette de la boucle, jusqu'à ce que les deux soient libérées. Retirez l'ardillon du cadre de la boucle.
3. **Ajuster :** Fixez la languette à travers différents œilletons pour ajuster. Déplacez la languette vers l'intérieur pour serrer, vers l'extérieur pour desserrer.

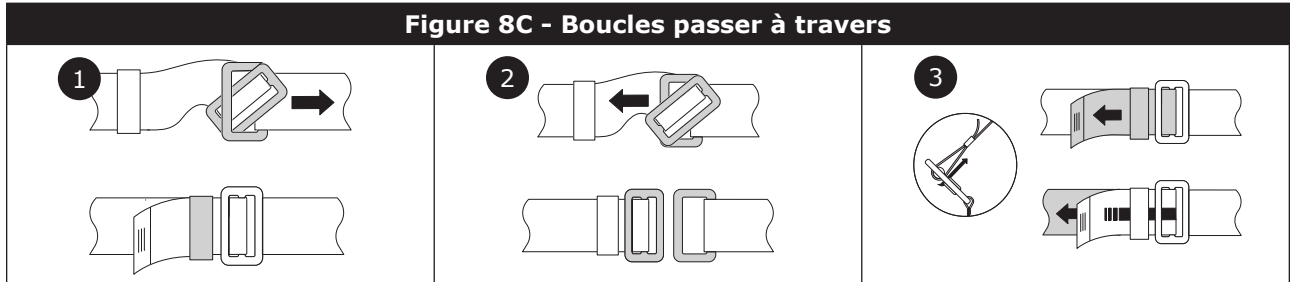
**Figure 8B - Boucles à ardillon**





### C. BOUCLES PASSER À TRAVERS (FIGURE 8C)

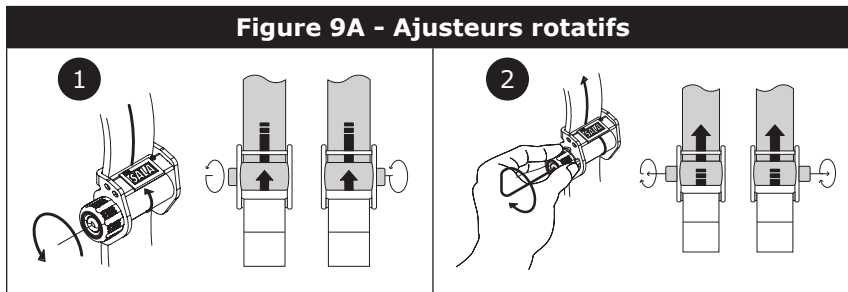
1. **Enclenchement** : Insérez la boucle mâle dans la fente de la boucle femelle. Serrez la sangle du harnais de manière à ce que la boucle mâle soit au ras de la boucle femelle.
2. **Désenclencher** : Desserrez la sangle du harnais afin que la boucle mâle se sépare de la boucle femelle. Une fois séparé, tirez la boucle mâle à travers la boucle femelle.
3. **Ajuster** : Tournez et maintenez la boucle à 90 degrés de la sangle du harnais. Pour raccourcir la sangle, tirez sur la sangle d'ajustement. Pour allonger la sangle, tirez la boucle vers le haut.



**3.7 UTILISATION DES AJUSTEURS** : Les harnais 3M sont équipés d'une paire d'ajusteurs pour modifier les bretelles. Consultez la figure 9 à titre de référence. Consultez la figure 1 pour savoir quels types d'ajusteur se trouvent sur votre harnais.

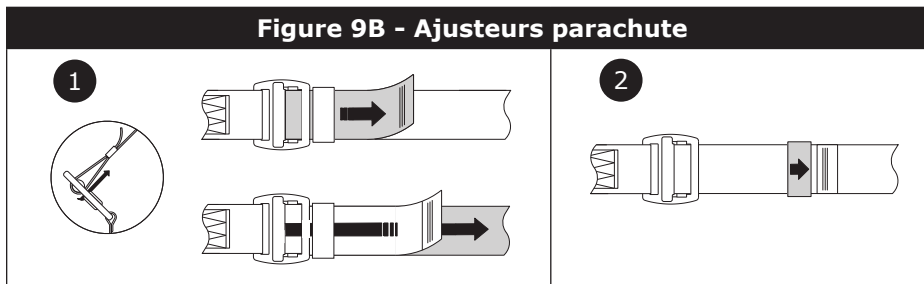
#### A. AJUSTEURS ROTATIFS (FIGURE 9A)

1. **Serrer** : Tournez le bouton à cliquet vers votre corps pour serrer.
2. **Desserrer** : Tirez le bouton à cliquet vers l'extérieur, puis tournez le bouton au loin de votre corps pour desserrer.



#### B. AJUSTEURS PARACHUTE (FIGURE 9B)

1. **Ajustement** : Tournez et maintenez l'ajusteur à 90 degrés de la sangle du harnais. Pour raccourcir la sangle, tirez sur la sangle d'ajustement. Pour allonger la sangle, tirez l'ajusteur vers le haut.
2. **Magasin** : Placez le dispositif de retenue de la sangle à l'extrémité de la sangle d'ajustement pour la sécuriser.



**3.8 INSTALLATION D'UN DISPOSITIF AUTORÉTRACTABLE MONTÉ SUR HARNAIS** : Les dispositifs autorétractables montés sur harnais sont fixés directement aux harnais au moyen d'une interface de harnais. Les interfaces de harnais sont un type de raccord spécialement conçu à cet effet. En général, il existe deux types d'interface de harnais : goupille droite et mousqueton. Les instructions pour chaque style sont fournies ci-dessous.

Les instructions peuvent varier selon le modèle d'interface de harnais. Pour obtenir plus d'informations sur l'utilisation de votre interface de harnais, consultez les instructions du fabricant de l'interface de harnais ou du produit avec lequel elle a été fournie.

Ne retirez pas la plaque arrière du harnais lors de l'installation d'un dispositif autorétractable monté sur harnais.

**A. INTERFACE À GOUPILLE DROITE** : Les interfaces de harnais à goupille droite comprennent une goupille de verrouillage pour la fixation au harnais. Les interfaces à goupille droite peuvent être utilisées avec les formats de dispositif autorétractable simple ou double, selon l'interface de harnais utilisée. Consultez la figure 10 à titre de référence.

1. Appuyez sur les deux boutons de verrouillage (A) à l'avant de l'interface de votre harnais pour l'ouvrir. Tout en maintenant les boutons de verrouillage enfoncés, retirez la goupille de verrouillage (B) de l'interface de harnais.
2. Enfilez la goupille de verrouillage (B) derrière les deux sangles de harnais (C), capturant les sangles lorsque vous réinsérez la goupille dans l'interface de harnais. Un déclic audible doit se faire entendre lorsque les goupilles de verrouillage sont réenclenchées.
3. Vérifiez que l'interface de harnais est bien fixée et que les deux sangles de harnais (C) sont capturées par l'interface de harnais.

**B. MOUSQUETON D'INTERFACE :** Les interfaces à mousqueton sont des mousquetons qui fonctionnent comme des interfaces de harnais. Les interfaces de mousqueton peuvent être utilisées avec les formats de dispositif autorétractable simple ou double, bien que les méthodes varient légèrement. Consultez la figure 11 à titre de référence, qui montre comment installer le mousqueton d'interface en utilisant un format de dispositif autorétractable double.

1. Ouvrez la porte (A) du mousqueton d'interface. Faites glisser le dispositif autorétractable (C) sur le bras ouvert (B) du mousqueton. Ensuite, faites glisser le dispositif autorétractable sur le côté opposé du mousqueton.
2. Maintenez la porte (A) du mousqueton d'interface ouverte, puis faites glisser le bras ouvert (B) derrière et autour des deux sangles de harnais (D), en capturant les sangles dans le mousqueton d'interface.
3. Enfilez le deuxième dispositif autorétractable (E) sur le bras ouvert (B) du mousqueton d'interface. Ensuite, relâchez la porte pour fermer et fixer le mousqueton d'interface.
4. Vérifiez que le mousqueton d'interface est bien fixé et que les deux sangles de harnais (C) sont capturées par l'interface de harnais.

*Pour les formats de dispositif autorétractable simple, un seul dispositif autorétractable doit être attaché au mousqueton d'interface. Dans ce format, le mousqueton d'interface peut être fixé comme indiqué ci-dessus, ou directement à votre anneau en D dorsal à la place. Si vous le fixez à votre anneau en D dorsal, ne capturez pas les sangles de harnais.*

Certains modèles de harnais couverts dans ces instructions incluent des fonctionnalités supplémentaires pour fixer les dispositifs autorétractables montés sur le harnais. Consultez comment ces fonctionnalités doivent être utilisées ci-dessous :

- **BOUCLE D'INTERFACE :** La boucle d'interface (X) fait partie de la plaque arrière de certains modèles de harnais. La boucle d'interface sert de point de raccordement sécurisé pour les interfaces de harnais derrière les sangles de harnais. Consultez la figure 12 à titre de référence. Pour raccorder à la boucle d'interface, l'utilisateur doit acheminer son interface de harnais ou sa goupille de verrouillage à travers la boucle d'interface dans le cadre de la capture des sangles de harnais.
- **ADAPTATEUR À DISPOSITIF AUTORÉTRACTABLE :** Certains modèles de harnais comprennent un adaptateur à dispositif autorétractable externe (Y) pour fixer les dispositifs autorétractables montés sur le harnais. Consultez la figure 1 pour obtenir une liste des modèles munis d'adaptateurs à dispositif autorétractable. Lors du raccordement à ce type d'adaptateur à dispositif autorétractable, l'utilisateur n'a pas besoin de saisir les sangles du harnais. Au lieu de cela, l'utilisateur doit acheminer son interface de harnais directement à travers l'adaptateur à dispositif autorétractable. Consultez la Figure 13 pour voir une référence.

*Seules les interfaces de harnais à goupille droite peuvent être utilisées avec l'adaptateur à dispositif autorétractable. L'utilisateur doit acheminer la goupille de verrouillage de son interface de harnais à travers la boucle de raccordement de l'adaptateur à dispositif autorétractable.*

**Figure 10 - Interface à goupille droite**

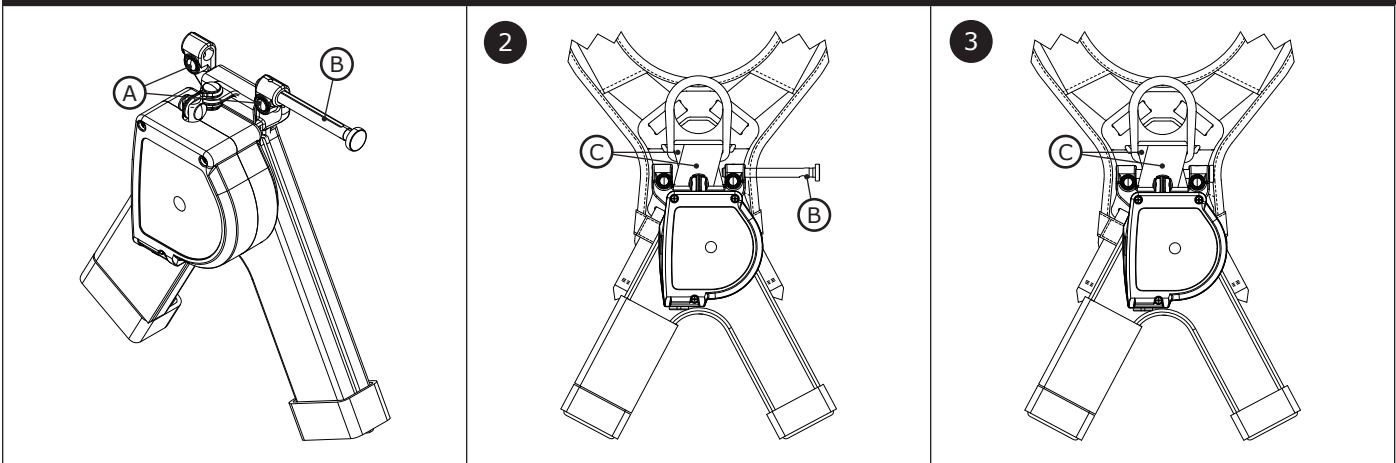


Figure 11 - Mousqueton d'interface

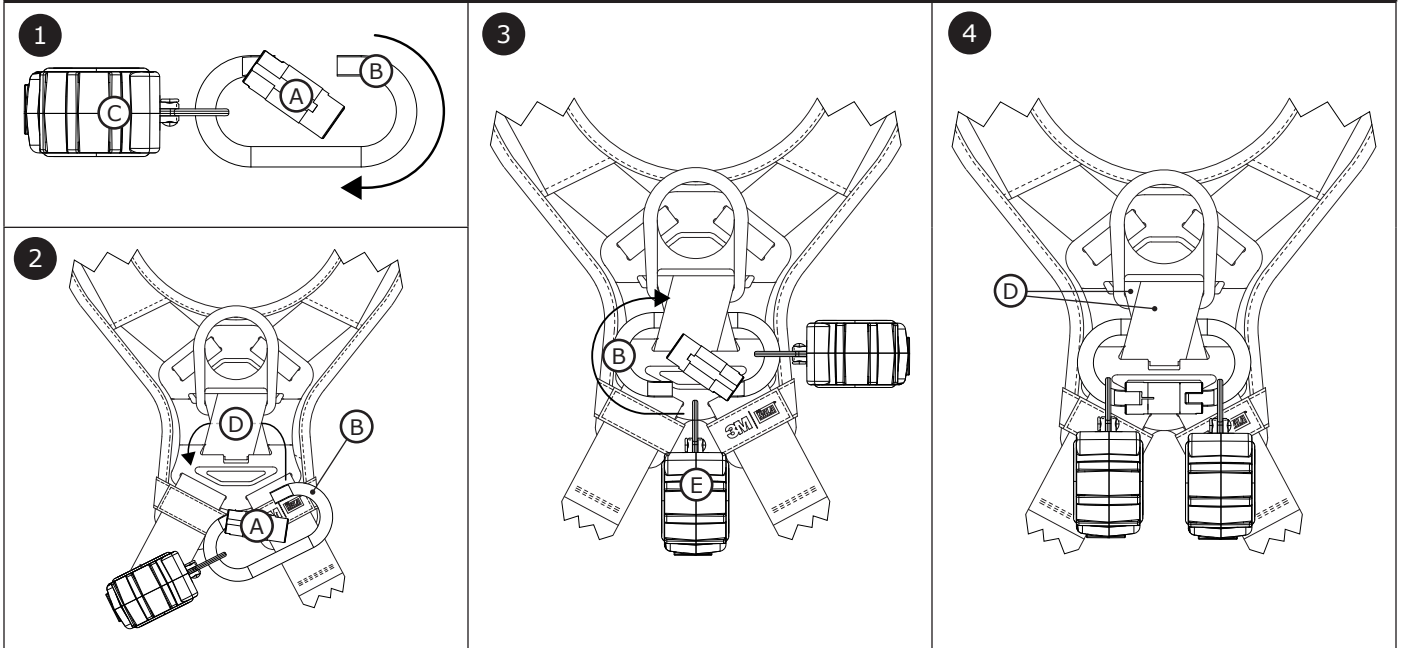


Figure 12 - Boucle d'interface

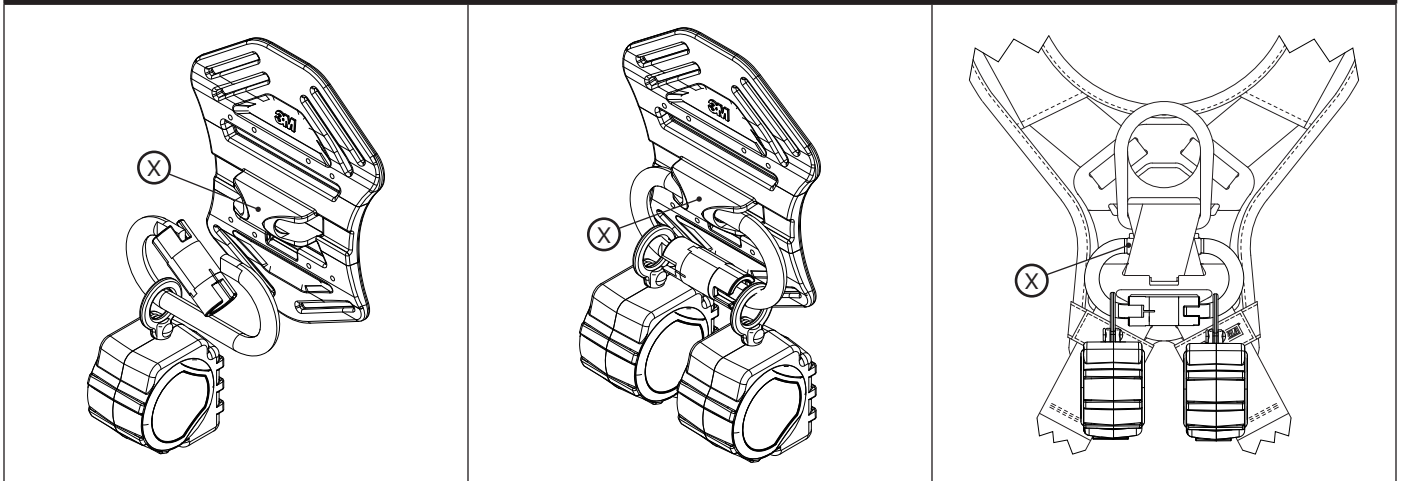
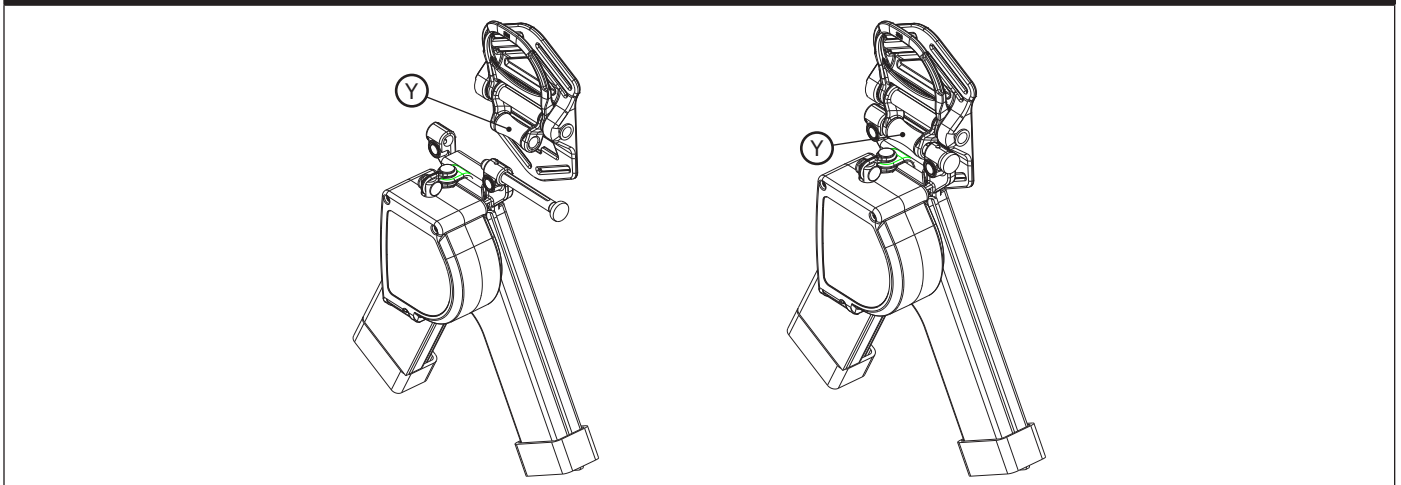


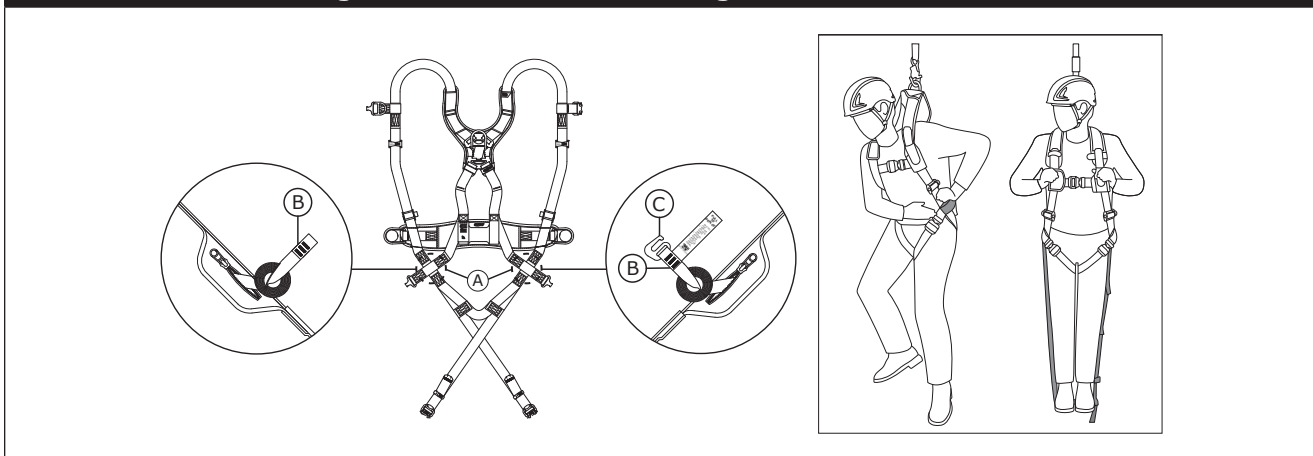
Figure 13 - Adaptateur à dispositif autorétractable



**3.9 DÉPLOIEMENT DES SANGLES DE SUSPENSION ANTI-TRAUMATISME :** La figure 14 illustre le déploiement de sangles de suspension anti-traumatisme. En cas de chute, les sangles de suspension anti-traumatisme doivent être utilisées par le travailleur tombé pour atténuer le traumatisme de suspension. Pour déployer les sangles de suspension anti-traumatisme sur votre harnais :

1. Localisez les sangles de suspension anti-traumatisme (A) sur votre harnais. Les sangles de suspension anti-traumatisme doivent être placées dans un conteneur à glissière sur le devant, près des deux points d'intersection des cuissards.
2. Déployez les sangles de suspension anti-traumatisme en ouvrant les compartiments à glissière situés sur les côtés des conteneurs. Guidez les sangles (B) hors de chaque conteneur jusqu'à une longueur suffisante pour que vous puissiez vous tenir debout dessus. Rapprochez les deux sangles et fixez-les l'une à l'autre à l'aide du crochet de sangle (C).
3. Prolongez les sangles raccordées si nécessaire pour créer une longueur de sangle sur laquelle vous pouvez vous tenir debout. Appuyez vos talons sur chaque côté du point de raccordement et tenez-vous droit. Cela devrait transférer une quantité importante de poids aux pieds de l'utilisateur, diminuant ainsi la probabilité de traumatisme par suspension.

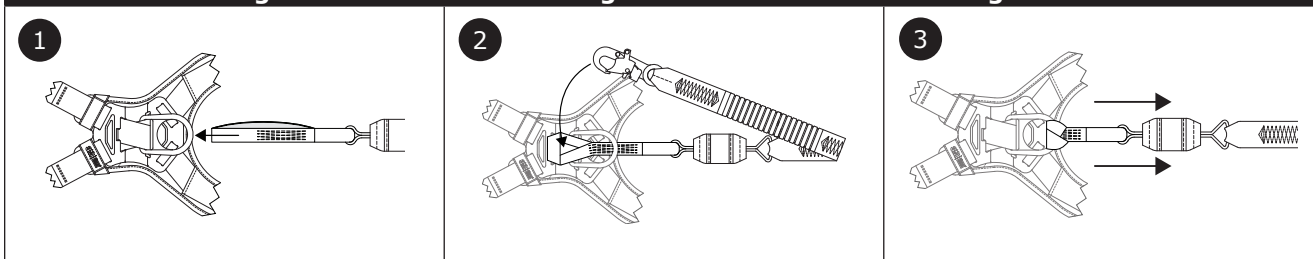
**Figure 14 - Activation des sangles anti-traumatisme**



**3.10 FIXATIONS DES LONGES AVEC DES BOUCLES D'ÉTRANGLEMENT :** Certains modèles de longes incluent des boucles d'étranglement pour le raccordement aux harnais. Les boucles d'étranglement sont des boucles en toile conçues pour étrangler la longe sur un harnais avant de la fixer à un point d'ancrage. Consultez la figure 15 à titre de référence. Pour fixer une longe avec une boucle d'étranglement :

1. Insérez la boucle d'étranglement de la longe dans l'élément d'attache dorsal du harnais. Il peut s'agir d'un anneau en D ou d'une autre boucle en toile faisant partie du harnais.
2. Insérez l'extrémité d'ancrage de la longe dans la boucle d'étranglement de manière à ce que la longe enferme l'élément de fixation du harnais.
3. Tirez sur la longe jusqu'à ce que sa boucle d'étranglement serre fermement l'élément de fixation du harnais.

**Figure 15 - Fixation des longes avec des boucles d'étranglement**

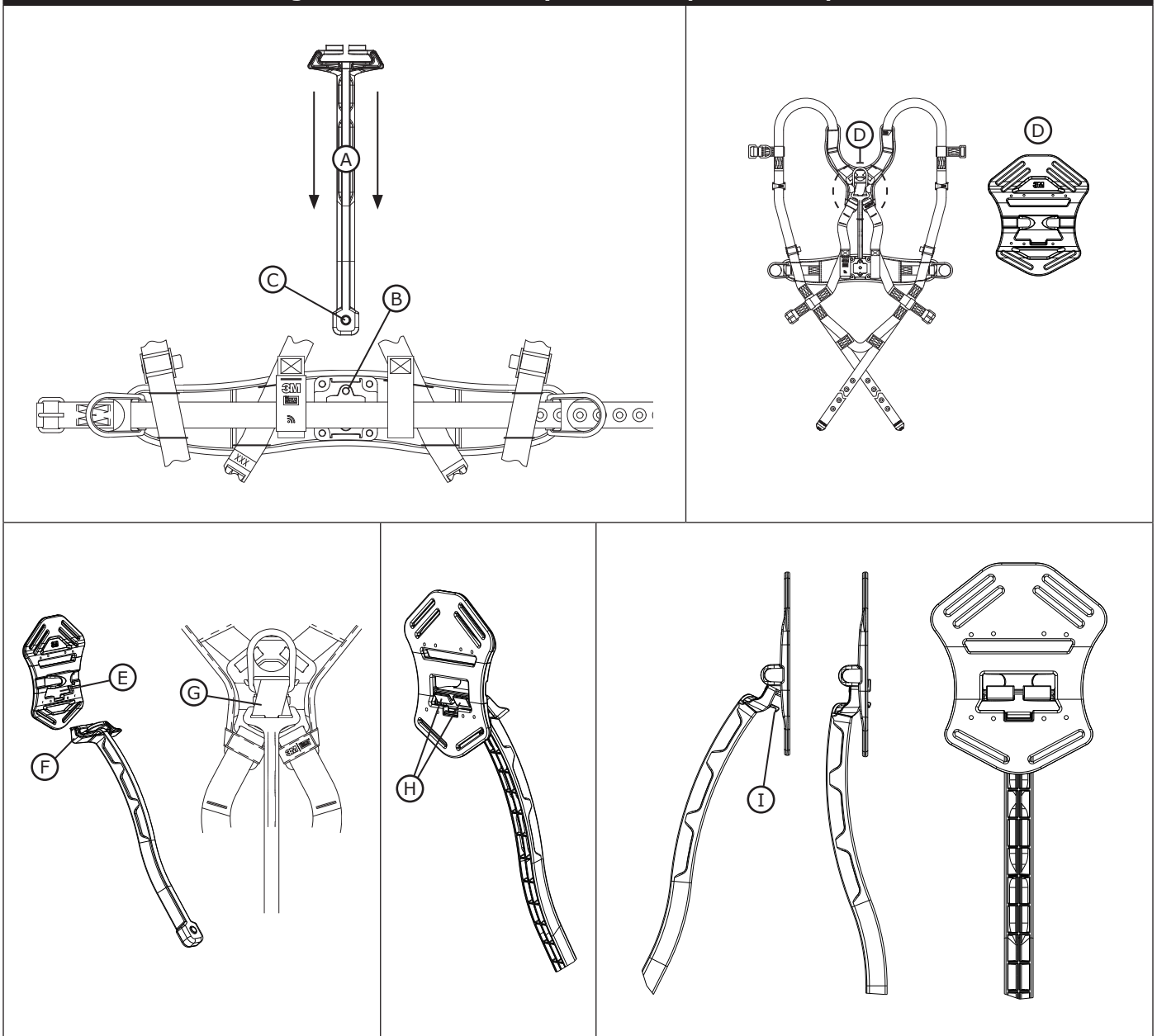


**3.11 FIXATION DU SYSTÈME DE RÉPARTITION DU POIDS :** La figure 16 illustre la fixation du système de répartition du poids (SRP). Lorsqu'il est fixé, le système de répartition du poids réduit le stress causé par le port prolongé du harnais, en déplaçant le centre de poids de vos épaules vers le système de répartition du poids sur votre dos. Pour attacher le système de répartition du poids à un harnais compatible :

*Suivez cette procédure à l'inverse pour retirer le système de répartition du poids.*

1. Insérez la barre de répartition du poids (A) dans le support de ceinture (B) de votre harnais. Vérifiez que la queue (C) est fixée en place; il devrait y avoir un clic audible lorsque la goupille à ressort de la queue se verrouille en place.
2. Déterminez quelle est la plaque arrière de répartition du poids (D). Vérifiez qu'elle est installée sur le harnais.
3. Insérez la tête (F) de la barre de répartition du poids à travers le point de fixation (E) de la plaque arrière. Enroulez la tête de la barre autour de la sangle (G) de votre harnais.
4. Lors du raccordement de la barre, insérez d'abord les dents avant (H) de la barre à travers le point de fixation.
5. Une fois les dents avant insérées, fixez la barre en place en enclenchant le clip inférieur (I). La barre de répartition du poids doit maintenant être verrouillée solidement sur la plaque arrière.

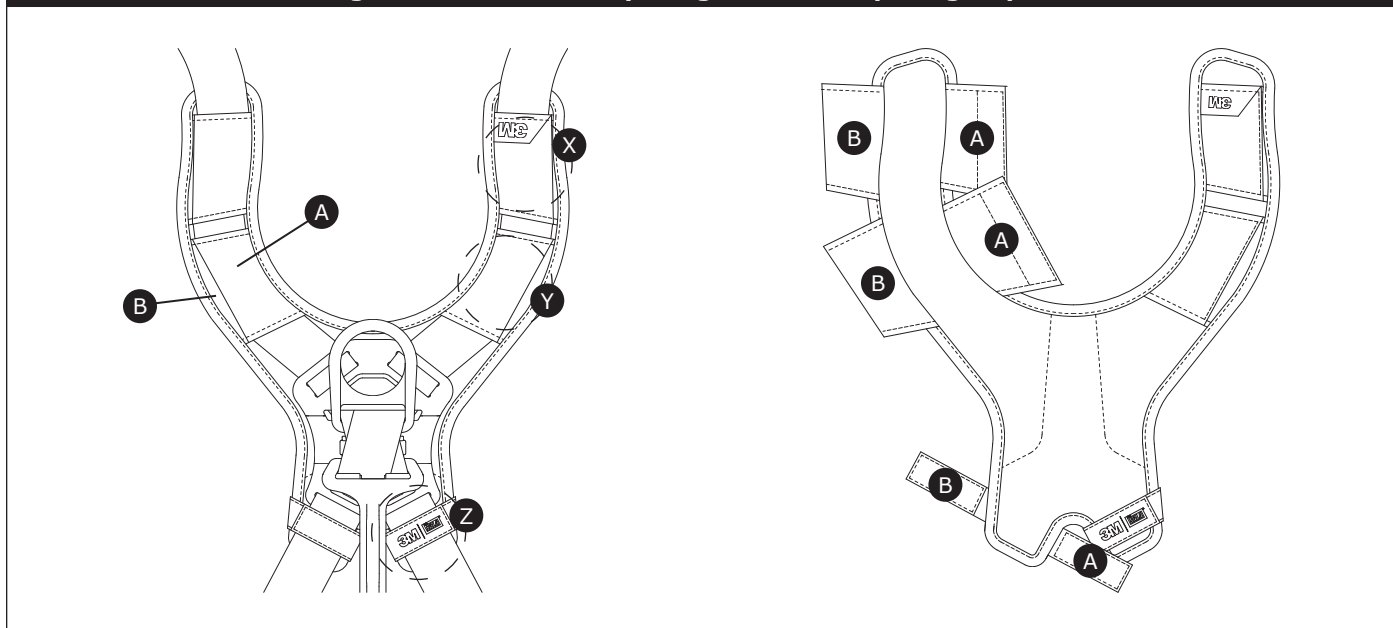
**Figure 16 - Fixation du système de répartition du poids**



**3.12 RETRAIT DU PROTÈGE-DOS ET DU PROTÈGE-ÉPAULE :** Le protège-dos et le protège-épaule peut être retiré du harnais aux fins de nettoyage ou d'ajustement. Le protège-dos et le protège-épaule du harnais est fixé au harnais à l'aide de bandes autoagrippantes le long de chaque jambe du harnais. Consultez la figure 17 à titre de référence. Pour retirer le protège-dos et le protège-épaule :

1. Défaites les bandes autoagrippantes situées aux positions X, Y et Z le long de chaque jambe du harnais. Pour retirer, défaites d'abord la sangle supérieure (A), puis retirez la sangle inférieure (B).
2. Une fois cette opération effectuée, le protège-dos et le protège-épaule peuvent être retirés du harnais complet. Pour remettre le protège-dos et le protège-épaule, suivez simplement la procédure en sens inverse.

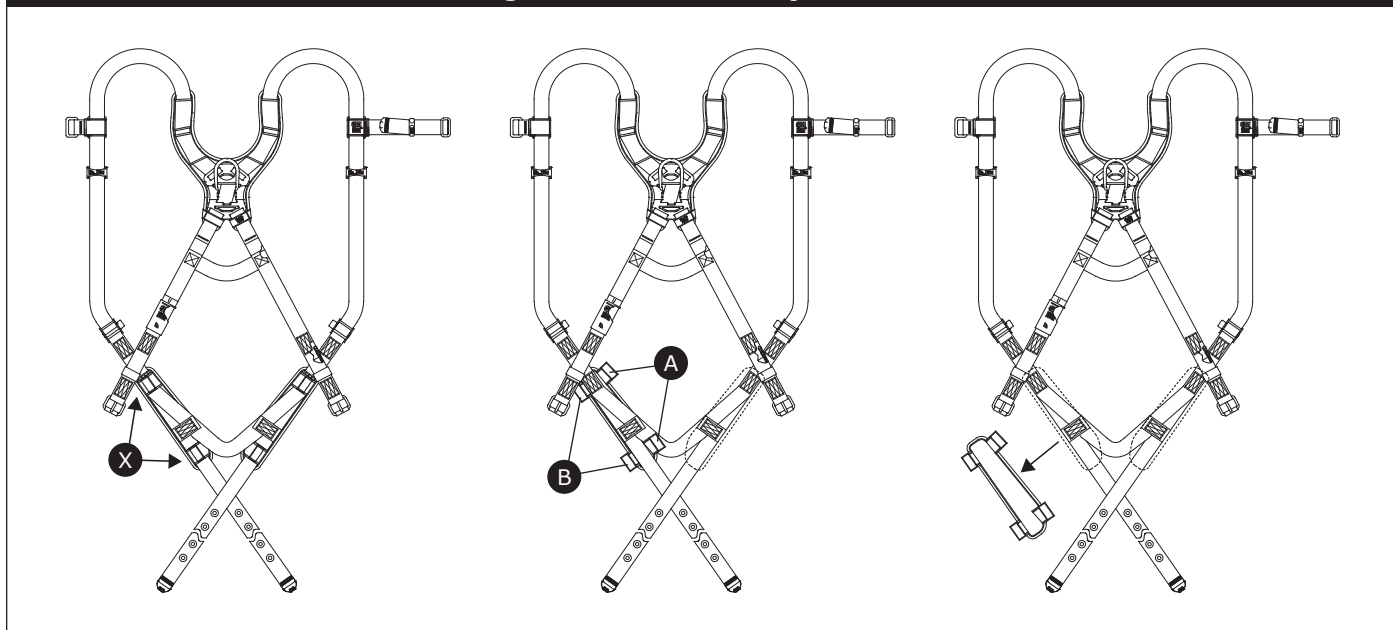
**Figure 17 - Retrait du protège-dos et du protège-épaule**



**3.13 RETRAIT DES JAMBIÈRES :** Les jambières peuvent être retirées du harnais aux fins de nettoyage ou d'ajustement. Les jambières du harnais sont fixées au harnais par des sangles autoagrippantes le long de chaque jambe du harnais. Consultez la figure 18 à titre de référence. Pour retirer les jambières :

1. Défaites les sangles autoagrippantes de la jambière (X). Pour retirer, défaites d'abord la sangle supérieure (A), puis retirez la sangle inférieure (B).
2. Une fois cette opération effectuée, la jambière peut être retirée du harnais complet. Répétez ces étapes pour retirer l'autre jambière ou suivez la procédure en sens inverse pour remettre la jambière.

**Figure 18 - Retrait des jambières**



**3.14 COMPOSANTS DU SYSTÈME DE RACCORDEMENT :** Après avoir enfilé le harnais, l'utilisateur peut se raccorder à son système de protection contre les chutes. Respectez toutes les exigences spécifiées dans ces instructions et toutes les instructions du fabricant incluses avec les composants du système. Pour obtenir plus d'informations sur les utilisations du système, consultez la section « Présentation du produit ».

## 4.0 UTILISATION

- 4.1 AVANT CHAQUE UTILISATION :** Vérifiez que votre zone de travail et votre système de protection contre les chutes répondent à tous les critères définis dans ces instructions. Vérifiez qu'un plan de sauvetage officiel est en place. Inspectez le produit selon les points du « *Journal d'inspection et d'entretien* ». Si l'inspection révèle un état dangereux ou défectueux, ou s'il y a le moindre doute quant à son état pour une utilisation en toute sécurité, mettez immédiatement le produit hors service. Étiquetez clairement le produit avec la mention « NE PAS UTILISER ». Consultez la section 5 pour obtenir plus d'informations.
- 4.2 EFFECTUER LES RACCORDEMENTS :** Lors de l'utilisation d'un crochet pour se raccorder à un ancrage ou lors de l'accouplement des composants du système, s'assurer qu'aucun décrochage ne peut se produire. Le décrochage se produit lorsqu'une interférence entre le crochet et le raccord correspondant provoque l'ouverture et la libération involontaires de la porte du crochet. Des crochets mousquetons et des mousquetons autobloquants doivent être utilisés pour réduire la possibilité de décrochage. N'utilisez pas de crochets ou de raccords qui ne se referment pas complètement sur l'objet de fixation. Voir les instructions du fabricant du sous-système pour obtenir plus d'informations sur les raccords.

## 5.0 INSPECTION

Une fois que de l'équipement a été mis hors service, il ne peut être remis en service tant qu'une personne qualifiée n'a pas confirmé par écrit qu'il est acceptable de le faire.

- 5.1 FRÉQUENCE D'INSPECTION :** Le produit doit être inspecté par l'utilisateur avant chaque utilisation, ainsi que par une personne qualifiée autre que l'utilisateur au moins une fois par année. Une fréquence d'utilisation plus élevée de l'équipement et des conditions plus difficiles peuvent nécessiter d'augmenter la fréquence des inspections de la personne qualifiée. La fréquence de ces inspections doit être déterminée par la personne qualifiée en fonction des conditions particulières du chantier.
- 5.2 PROCÉDURES D'INSPECTION :** Inspectez ce produit selon les procédures indiquées dans le « *Journal d'inspection et d'entretien* ». La documentation de chaque inspection doit être conservée par le propriétaire de l'équipement. Un journal d'inspection et d'entretien doit être placé à proximité du produit où les utilisateurs peuvent y avoir accès facilement. Il est recommandé de marquer sur le produit la date de la prochaine ou de la dernière inspection.
- 5.3 DÉFAUTS :** Si le produit ne peut pas être remis en service en raison d'un défaut existant ou d'un état dangereux, le produit doit être détruit ou envoyé à 3M aux fins de remplacement.
- 5.4 DURÉE DE VIE DU PRODUIT :** La durée de vie fonctionnelle du produit est déterminée par les conditions de travail et l'entretien. Tant que le produit satisfait aux critères d'inspection, il peut rester en service.

## 6.0 ENTRETIEN, RÉPARATION et STOCKAGE

L'équipement qui nécessite un entretien ou dont l'entretien est programmé doit être étiqueté avec la mention « NE PAS UTILISER ». Ces étiquettes d'équipement ne doivent pas être retirées tant que l'entretien n'est pas effectué.

Ne pas nettoyer ou désinfecter le produit par une méthode autre que celle décrite dans les instructions de nettoyage suivantes. D'autres méthodes peuvent avoir des effets indésirables sur le produit ou l'utilisateur.

- 6.1 NETTOYAGE :** Les harnais complets 3M doivent être nettoyés conformément aux instructions de 3M. Pour nettoyer le harnais, lavez-le avec un détergent doux sans javellisant, puis rincez-le. Le harnais doit ensuite être suspendu pour sécher à l'air. L'eau utilisée pour le nettoyage et les températures utilisées pour le séchage à l'air ne doivent jamais dépasser 130 ° F (54,4 ° C). Veuillez consulter le bulletin technique sur notre site Web pour obtenir plus d'informations : <http://www.3M.com/FallProtection/WebCleaning>

Veuillez contacter les services techniques de 3M pour toute question sur les procédures de nettoyage.

- 6.2 RÉPARATION :** Cet équipement n'est pas réparable. Lors de la mise hors service définitive, coupez les sangles du harnais ou rendez le harnais inutilisable autrement avant de l'éliminer.
- 6.3 STOCKAGE ET TRANSPORT :** Stockez et transportez le produit dans un environnement frais, sec et propre, à l'abri de la lumière directe du soleil. Évitez les zones où il peut y avoir des vapeurs chimiques. Inspectez soigneusement les composants après un stockage prolongé.

Il est recommandé à l'utilisateur de limiter l'exposition du produit aux rayons UV. Une exposition prolongée à la lumière UV peut entraîner une dégradation plus rapide du matériau de la sangle.

## 7.0 ÉTIQUETTES et INSCRIPTIONS

7.1 **ÉTIQUETTES** : La figure 20 illustre les étiquettes des produits et leur emplacement sur le harnais. Tous les étiquetages doivent être présents et parfaitement lisibles. Les informations indiquées sur chaque étiquette sont les suivantes :

<b>A</b>	1) Déclaration d'avertissement – Lire toutes les instructions d'utilisation. 2) Classification du harnais
<b>B</b>	1) Identification de l'utilisateur 2) Utilisations du système
<b>C</b>	1) Journal d'inspection 2) Numéro de série 3) Date de fabrication 4) Numéro de modèle
<b>D</b>	Avertissement : Une chute libre accrue doit être prise en compte lors de l'utilisation de ce produit.
<b>E</b>	Fabriqué aux États-Unis avec des matériaux d'origine mondiale

## 8.0 ÉTIQUETTE DE RADIO-IDENTIFICATION

8.1 **EMPLACEMENT** : Le produit 3M couvert par ces instructions d'utilisation est équipé d'une étiquette de radio-identification. Les étiquettes de radio-identification peuvent être utilisées en coordination avec un lecteur d'étiquettes de radio-identification pour enregistrer les résultats d'inspection des produits. Voir la figure 19 pour savoir où se trouve votre étiquette de radio-identification.

8.2 **ÉLIMINATION** : Avant d'éliminer ce produit, retirez l'étiquette de radio-identification et éliminez/recyclez-la conformément aux réglementations locales. Veuillez visiter notre site Web pour obtenir plus d'informations : <http://www.3M.com/FallProtection/RFID>

## 9.0 GLOSSAIRE DES TERMES

9.1 **DÉFINITIONS** : Les termes et définitions suivants sont utilisés dans ces instructions.

Pour consulter une liste complète des termes et définitions, veuillez visiter notre site Web : [www.3m.com/FallProtection/ifu-glossary](http://www.3m.com/FallProtection/ifu-glossary)

- **PERSONNE AUTORISÉE** : Personne désignée par l'employeur pour effectuer des tâches à un endroit où elle sera exposée à un risque de chute.
- **PERSONNE QUALIFIÉE** : Personne capable de reconnaître les dangers existants et prévisibles dans l'environnement ou les conditions de travail qui sont insalubres ou dangereuses pour les employés, et qui a l'autorisation de prendre rapidement des mesures correctives pour les éliminer.
- **SYSTÈME D'ARRÊT DE CHUTE** : Ensemble d'équipements de protection contre les chutes configurés pour protéger l'utilisateur en cas de chute.
- **PERSONNE QUALIFIÉE** : Personne titulaire d'un diplôme, d'un certificat ou d'un statut professionnel reconnu, ou qui, en vertu de ses connaissances, d'une formation et d'une expérience approfondies, a démontré avec succès sa capacité de résoudre les problèmes liés aux systèmes de protection contre les chutes et de sauvetage dans la mesure requise par les règlements nationaux, régionaux et locaux.
- **SYSTÈME DE SAUVETAGE** : Une collection d'équipements de protection contre les chutes configurés pour déplacer une personne hors des dangers, vers un endroit sûr. Aucune chute libre n'est permise.
- **SAUVETEUR** : Personne utilisant le système de sauvetage pour effectuer un sauvetage assisté.
- **SYSTÈME D'ARRÊT** : Ensemble d'équipements de protection contre les chutes configurés pour empêcher l'utilisateur d'être exposé à un risque de chute. Aucune chute libre n'est permise.
- **UTILISATEUR** : Personne qui effectue des activités tout en étant protégée par un système de protection contre les chutes.
- **DISPOSITIF POUR TRAVAUX EN ÉLÉVATION** : Ensemble d'équipements de protection contre les chutes configurés pour soutenir un utilisateur dans une position de travail. La chute libre maximale permise est de 2 pi (61 cm).



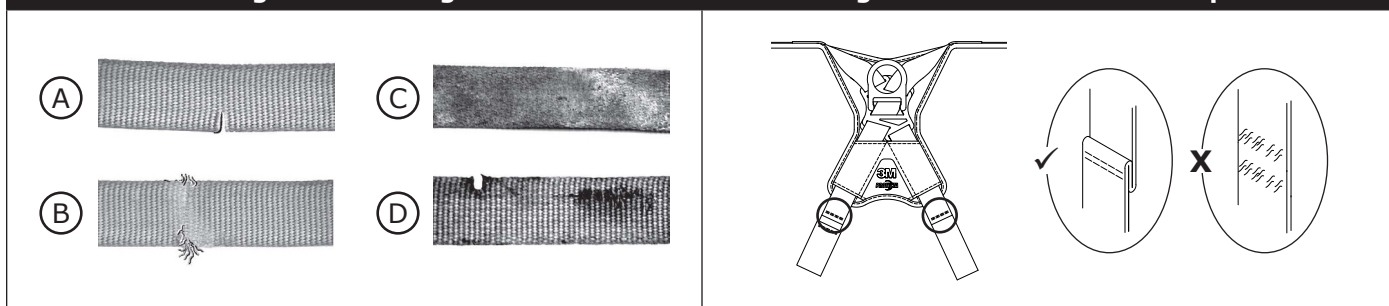


**Tableau 2 – Journal d’inspection et d’entretien**

<b>Numéro de modèle (numéro de série) :</b>				
<b>Date d’achat :</b>		<b>Date de la première utilisation :</b>		
...				
<input checked="" type="checkbox"/> <i>Ce produit doit être inspecté par l'utilisateur avant chaque utilisation. De plus, une personne qualifiée autre que l'utilisateur doit inspecter cet équipement au moins une fois par an.</i>				
...				
Composant	Procédure d’inspection	Résultat de l’inspection		
		Réussite	Échec	
Matériel de harnais (Tableau 1)	Inspectez tout le matériel du harnais pour détecter tout dommage, y compris tous les éléments de fixation, boucles, ajusteurs et autres éléments. Chacun de ces éléments ne doit pas être endommagé, cassé ou déformé. Chaque article doit également être exempt de bords tranchants, de bavures, de fissures, de pièces usées et de corrosion. Le matériel recouvert de PVC doit être exempt de coupures, de déchirures, de déchirures et de trous dans le revêtement pour assurer la non-conductivité. Assurez-vous que toutes les boucles et tous les ajusteurs fonctionnent correctement.	<input type="checkbox"/>	<input type="checkbox"/>	
Sangles et coutures (figure 21)	Inspectez toutes les zones des sangles du harnais. Tout le matériel de sangle doit être exempt de coupures (A), d’effilochage (B), de salissures importantes (C) et de brûlures de soudure (D). Vérifiez s’il y a des déchirures, des abrasions, de la moisissure, des brûlures, de la décoloration ou des fibres cassées. Vérifiez s’il y a des coutures tirées ou coupées. Des coutures brisées peuvent indiquer que le harnais a subi une charge à impact et doit être mis hors service.	<input type="checkbox"/>	<input type="checkbox"/>	
Indicateurs d’impact cousus (figure 22)	Vérifiez que tous les indicateurs d’impact sont intacts. Les indicateurs d’impact sont des sections de sangle repliées sur elles-mêmes et fixées avec un motif de points spécifique. Ce modèle de points est conçu pour se défaire lorsque le harnais arrête une chute ou est exposé à une force équivalente. Si un indicateur d’impact a été activé (indiqué), le harnais doit être mis hors service et détruit.	<input type="checkbox"/>	<input type="checkbox"/>	
Étiquettes (figure 20)	Toutes les étiquettes sont présentes et parfaitement lisibles.	<input type="checkbox"/>	<input type="checkbox"/>	
Équipement de protection contre les chutes	L’équipement de protection contre les chutes supplémentaire utilisé avec le produit est installé et inspecté conformément aux instructions du fabricant.	<input type="checkbox"/>	<input type="checkbox"/>	
...				
<input checked="" type="checkbox"/> <i>Si le produit échoue à une procédure d’inspection, alors le produit échoue à l’inspection générale. Si le produit échoue à l’inspection, mettez-le immédiatement hors service. Étiquetez clairement le produit avec la mention « NE PAS UTILISER ». Consultez la section 5 pour obtenir plus d’informations.</i>				
...				
<b>Type d’inspection :</b>	<input type="checkbox"/> Utilisateur	<input type="checkbox"/> Personne qualifiée	<b>Résultat de l’inspection en général :</b>	<input type="checkbox"/> Réussite <input type="checkbox"/> Échec
<b>Inspecté par :</b>	<b>Date d’inspection :</b>			
<b>Signature :</b>	<b>Prochaine inspection le :</b>			
...				
<b>Remarques supplémentaires :</b>				

**Figure 21 – Sangle**

**Figure 22 - Indicateurs d’impact**





**GLOBAL PRODUCT WARRANTY, LIMITED REMEDY  
AND LIMITATION OF LIABILITY**

**WARRANTY:** THE FOLLOWING IS MADE IN LIEU OF ALL WARRANTIES OR CONDITIONS, EXPRESS OR IMPLIED, INCLUDING THE IMPLIED WARRANTIES OR CONDITIONS OF MERCHANTABILITY OR FITNESS FOR A PARTICULAR PURPOSE.

Unless otherwise provided by local laws, 3M fall protection products are warranted against factory defects in workmanship and materials for a period of one year from the date of installation or first use by the original owner.

**LIMITED REMEDY:** Upon written notice to 3M, 3M will repair or replace any product determined by 3M to have a factory defect in workmanship or materials. 3M reserves the right to require product be returned to its facility for evaluation of warranty claims. This warranty does not cover product damage due to wear, abuse, misuse, damage in transit, failure to maintain the product or other damage beyond 3M's control. 3M will be the sole judge of product condition and warranty options.

This warranty applies only to the original purchaser and is the only warranty applicable to 3M's fall protection products. Please contact 3M's customer service department in your region for assistance.

**LIMITATION OF LIABILITY:** TO THE EXTENT PERMITTED BY LOCAL LAWS, 3M IS NOT LIABLE FOR ANY INDIRECT, INCIDENTAL, SPECIAL OR CONSEQUENTIAL DAMAGES INCLUDING, BUT NOT LIMITED TO LOSS OF PROFITS, IN ANY WAY RELATED TO THE PRODUCTS REGARDLESS OF THE LEGAL THEORY ASSERTED.

**GLOBAL PRODUCT WARRANTY, LIMITED REMEDY  
AND LIMITATION OF LIABILITY**

**WARRANTY:** THE FOLLOWING IS MADE IN LIEU OF ALL WARRANTIES OR CONDITIONS, EXPRESS OR IMPLIED, INCLUDING THE IMPLIED WARRANTIES OR CONDITIONS OF MERCHANTABILITY OR FITNESS FOR A PARTICULAR PURPOSE.

Unless otherwise provided by local laws, 3M fall protection products are warranted against factory defects in workmanship and materials for a period of one year from the date of installation or first use by the original owner.

**LIMITED REMEDY:** Upon written notice to 3M, 3M will repair or replace any product determined by 3M to have a factory defect in workmanship or materials. 3M reserves the right to require product be returned to its facility for evaluation of warranty claims. This warranty does not cover product damage due to wear, abuse, misuse, damage in transit, failure to maintain the product or other damage beyond 3M's control. 3M will be the sole judge of product condition and warranty options.

This warranty applies only to the original purchaser and is the only warranty applicable to 3M's fall protection products. Please contact 3M's customer service department in your region for assistance.

**LIMITATION OF LIABILITY:** TO THE EXTENT PERMITTED BY LOCAL LAWS, 3M IS NOT LIABLE FOR ANY INDIRECT, INCIDENTAL, SPECIAL OR CONSEQUENTIAL DAMAGES INCLUDING, BUT NOT LIMITED TO LOSS OF PROFITS, IN ANY WAY RELATED TO THE PRODUCTS REGARDLESS OF THE LEGAL THEORY ASSERTED.



Fall Protection

**USA**

3833 SALA Way  
Red Wing, MN 55066-5005  
Toll Free: 800.328.6146  
Phone: 651.388.8282  
Fax: 651.388.5065  
3Mfallprotection@mmm.com

**Brazil**

Rodovia Anhanguera, km 110  
Sumaré - SP  
CEP: 13181-900  
Brasil  
Phone: 0800-013-2333  
falecoma3m@mmm.com

**Mexico**

Av. Santa Fe No. 190  
Col. Santa Fe, Ciudad de Mexico  
CP 01219, Mexico  
Phone: 01 800 120 3636  
3msaludocupacional@mmm.com

**Canada**

600 Edwards Blvd, Unit #2  
Mississauga, ON L5T 2V7  
Phone: 905.795.9333  
Toll-Free: 800.387.7484  
Fax: 888.387.7484  
3Mfallprotection-ca@mmm.com

**EMEA (Europe, Middle East, Africa)**

*EMEA Headquarters:*  
Le Broc Center  
Z.I. 1re Avenue - BP15  
06511 Carros Le Broc Cedex  
France  
Phone: + 33 04 97 10 00 10  
Fax: + 33 04 93 08 79 70  
informationfallprotection@mmm.com

**Australia & New Zealand**

137 McCredie Road  
Guildford  
Sydney, NSW, 2161  
Australia  
Toll-Free : 1800 245 002 (AUS)  
Toll-Free : 0800 212 505 (NZ)  
3msafetyaucs@mmm.com

**Asia**

*Singapore:*  
1 Yishun Avenue 7  
Singapore 768923  
Phone: +65-6450 8888  
Fax: +65-6552 2113  
TotalFallProtection@mmm.com

*China:*

38/F, Maxdo Center, 8 Xing Yi Rd  
Shanghai 200336, P R China  
Phone: +86 21 62753535  
Fax: +86 21 52906521  
3MFallProtection-CN@mmm.com

*Korea:*

3M Koread Ltd  
20F, 82, Uisadang-daero,  
Yeongdeungpo-gu, Seoul  
Phone: +82-80-033-4114  
Fax: +82-2-3771-4271  
TotalFallProtection@mmm.com

*Japan:*

3M Japan Ltd  
6-7-29, Kitashinagawa, Shinagawa-ku, Tokyo  
Phone: +81-570-011-321  
Fax: +81-3-6409-5818  
psd.jp@mmm.com

**WEBSITE:**  
**3M.com/FallProtection**



**EU DECLARATION OF CONFORMITY:**  
**3M.com/FallProtection/DOC**