



Science.  
Applied to Life.™



# 3M™ サージカル ドレープ セレクションガイド

3M™ Surgical Drapes Selection Guide

# 感染リスクの低減に役立つ 3M™ サージカルドレープ



## 3M™ アイオバン™ インサイズドレープ

高い粘着力、水蒸気透過性のある薄くて伸びのよい丈夫なポリエステルフィルムで、長時間の手術でも切開創縁での浮きや剥がれがほとんどありません。

清潔な手術野を長時間維持します。

粘着剤にはヨウ素化合物が含有されています。

## 3M™ サージカルドレープ

感染の原因になりうる液体・細菌を通しにくい防水性タイプの不織布です。

吸水性があり、床などへの汚染拡散を最小限にとどめます。

リント（脱落繊維）の発生はほとんどありません。



## プラスチックパウチ

血液・体液等の飛散を防ぎ、曝露リスクを軽減します。

後始末が容易で、効率のよい医療現場の実現に役立ちます。

## 粘着剤

各種サージカルテープで信頼のある3M™ 医療用粘着剤を使用しており、長時間にわたる手術でもしっかりした固定性が得られるとともに、血液や体液がドレープの下に入ることをガードし、安定した手術環境に貢献します。



## Contents

### 3 インサイズドレープ

- 3 3M™ アイオバン™ スペシャルインサイズドレープ
- 4 3M™ ステリ・ドレープ™ 2 インサイズドレープ
- 4 3M™ ステリ・ドレープ™ インサイズドレープ

### 5 整形外科用

- 5 四肢用伸縮穴ドレープ
- 5 垂直隔離ドレープ
- 6 Uドレープ
- 7 四肢隔離用

### 8 標準パック

### 9 心臓血管外科用

- 9 バイパス・弁置換用

### 9 泌尿器科用

- 9 TUR用ドレープ

### 9 アンギオ用

### 10 一般外科・産婦人科用

- 10 腹腔鏡・開腹用
- 10 開腹・脊椎用
- 10 膈式用
- 10 レギンスカバー
- 11 アイソレーションバッグ
- 11 創縁保護用ドレープ

### 12 四角布

- 12 オイフ
- 12 テープ付ドレープ

### 13 眼科用

- 13 穴あき仕様
- 14 インサイズ仕様
- 14 フェースプロテクター（未滅菌）

### 15 穴あき

- 15 麻酔用
- 15 テープ付
- 16 テープ無し

### 17 器具用

- 17 メイヨスタンドカバー（フィルム仕様）
- 17 イメージカバー 他
- 17 ポケット
- 17 チューブ&コード固定用テープ

### 18 集液パウチ

### 18 アクセサリー

- 18 滅菌テープ
- 18 アームカバー

### 19 個人防護具

- 19 サージカルキャップ（未滅菌）
- 19 サージカルマスク（未滅菌）
- 20 サージカルマスク（未滅菌）
- 20 シューズカバー（未滅菌）
- 20 吸汗バンダナ（未滅菌）

### 21 未滅菌ドレープ 他

- 21 アイソレーションドレープ（未滅菌）
- 21 バイオソベントシステム（未滅菌）

### 22 医療機器区分／ 承認届出番号／ 販売名リスト

# インサイズドレープ Incise Drapes

## 3M™ アイオバン™ スペシャルインサイズドレープ

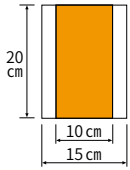

製品番号	仕様
<b>6035</b>	<ul style="list-style-type: none"> <li>●サイズ：15×20cm</li> <li>●粘着部サイズ：10×20cm</li> </ul>

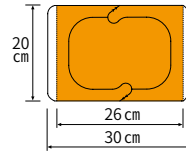

製品番号	仕様
<b>6661EZ</b>	<ul style="list-style-type: none"> <li>●サイズ：30×20cm</li> <li>●粘着部サイズ：26×20cm</li> <li>●フレームデリバリータイプ</li> </ul>

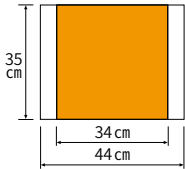

製品番号	仕様
<b>6040</b>	<ul style="list-style-type: none"> <li>●サイズ：44×35cm</li> <li>●粘着部サイズ：34×35cm</li> </ul>

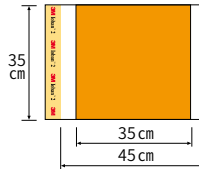

製品番号	仕様
<b>6640EZ</b>	<ul style="list-style-type: none"> <li>●サイズ：45×35cm</li> <li>●粘着部サイズ：35×35cm</li> </ul>

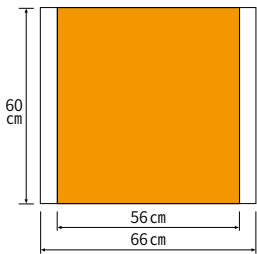

製品番号	仕様
<b>6048</b>	<ul style="list-style-type: none"> <li>●サイズ：66×60cm</li> <li>●粘着部サイズ：56×60cm</li> </ul>

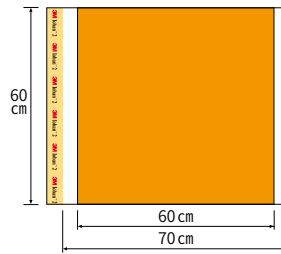

製品番号	仕様
<b>6648EZ</b>	<ul style="list-style-type: none"> <li>●サイズ：70×60cm</li> <li>●粘着部サイズ：60×60cm</li> </ul>

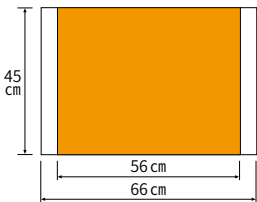

製品番号	仕様
<b>6050</b>	<ul style="list-style-type: none"> <li>●サイズ：66×45cm</li> <li>●粘着部サイズ：56×45cm</li> </ul>

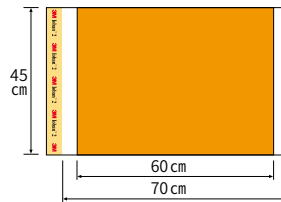

製品番号	仕様
<b>6650EZ</b>	<ul style="list-style-type: none"> <li>●サイズ：70×45cm</li> <li>●粘着部サイズ：60×45cm</li> </ul>

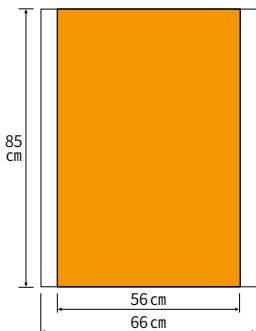

製品番号	仕様
<b>6051</b>	<ul style="list-style-type: none"> <li>●サイズ：66×85cm</li> <li>●粘着部サイズ：56×85cm</li> </ul>

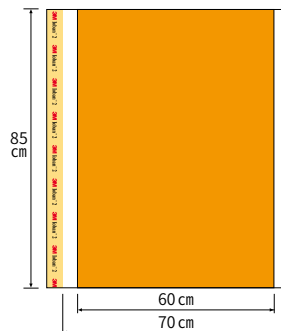

製品番号	仕様
<b>6651EZ</b>	<ul style="list-style-type: none"> <li>●サイズ：70×85cm</li> <li>●粘着部サイズ：60×85cm</li> </ul>

## 3M™ ステリ・ドレープ™ 2 インサイズドレープ

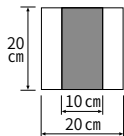

製品番号	仕様
2035	<ul style="list-style-type: none"> <li>サイズ：20×20cm</li> <li>粘着部サイズ：10×20cm</li> </ul>

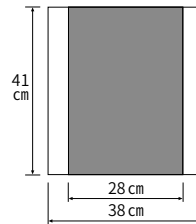

製品番号	仕様
2040	<ul style="list-style-type: none"> <li>サイズ：38×41cm</li> <li>粘着部サイズ：28×41cm</li> </ul>

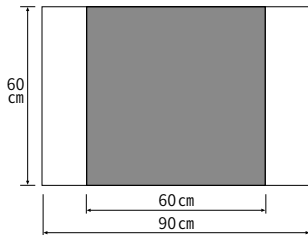

製品番号	仕様
2050	<ul style="list-style-type: none"> <li>サイズ：90×60cm</li> <li>粘着部サイズ：60×60cm</li> </ul>

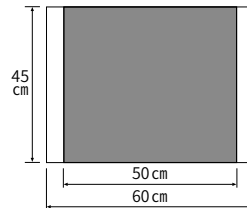

製品番号	仕様
2045	<ul style="list-style-type: none"> <li>サイズ：60×45cm</li> <li>粘着部サイズ：50×45cm</li> </ul>

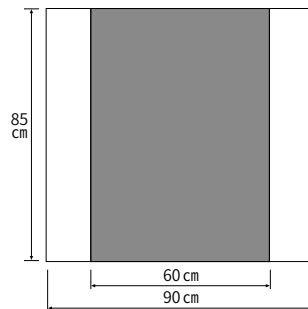

製品番号	仕様
2051	<ul style="list-style-type: none"> <li>サイズ：90×85cm</li> <li>粘着部サイズ：60×85cm</li> </ul>

## 3M™ ステリ・ドレープ™ インサイズドレープ

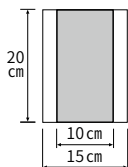

製品番号	仕様
1035	<ul style="list-style-type: none"> <li>サイズ：15×20cm</li> <li>粘着部サイズ：10×20cm</li> </ul>

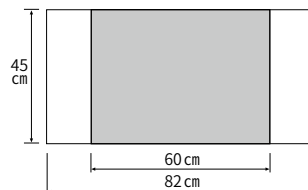

製品番号	仕様
1050	<ul style="list-style-type: none"> <li>サイズ：82×45cm</li> <li>粘着部サイズ：60×45cm</li> </ul>

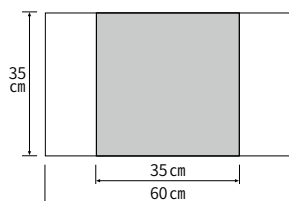

製品番号	仕様
1040	<ul style="list-style-type: none"> <li>サイズ：60×35cm</li> <li>粘着部サイズ：35×35cm</li> </ul>

## 凡例



吸水防水不織布部



SMS不織布部



不織布 (撥水)



吸収材部

ヨウ素化合物含有  
インサイズフィルム部

インサイズフィルム部

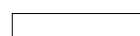
透明プラスチック  
フィルム部

粘着部

## 垂直隔離ドレープ

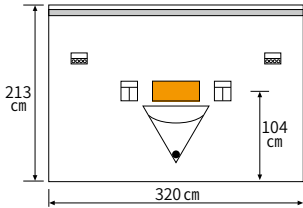

製品番号	仕様
<b>6617</b>	<ul style="list-style-type: none"> <li>●サイズ：320×213 cm</li> <li>●粘着部サイズ：50×24 cm</li> <li>●3M™ アイオバン™</li> <li>●スペシャルインサイズドレープ付</li> <li>●器具用ポケット2ヶ所</li> <li>●コードホルダー付</li> <li>●垂直隔離ドレープ</li> </ul>



製品番号	仕様
<b>9700</b>	<ul style="list-style-type: none"> <li>●セットアップスタンダー式</li> <li>●垂直隔離ドレープ用</li> </ul>

(未滅菌)

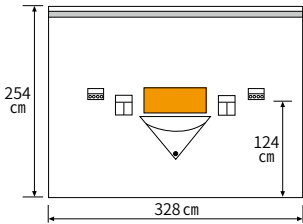

製品番号	仕様
<b>6619</b>	<ul style="list-style-type: none"> <li>●サイズ：328×254 cm</li> <li>●粘着部サイズ：70×32 cm</li> <li>●3M™ アイオバン™</li> <li>●スペシャルインサイズドレープ付</li> <li>●器具用ポケット2ヶ所</li> <li>●コードホルダー付</li> <li>●垂直隔離ドレープ(ラージ)</li> </ul>



製品番号	仕様
<b>9701</b>	<ul style="list-style-type: none"> <li>●セットアップスタンド用ポール (2本組)</li> <li>●垂直隔離ドレープ用</li> </ul>

(未滅菌)

## 四肢用伸縮穴ドレープ

### 上肢用

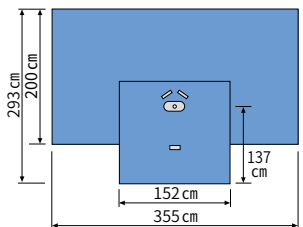

製品番号	仕様
<b>9052</b>	<ul style="list-style-type: none"> <li>●サイズ：355×293 cm</li> <li>●穴サイズ：φ3 cm</li> <li>●穴形：丸</li> <li>●チューブオーガナイザー×3</li> <li>●翼付</li> </ul>

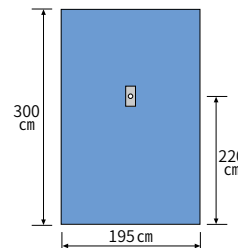

製品番号	仕様
<b>9054</b>	<ul style="list-style-type: none"> <li>●サイズ：195×300 cm</li> <li>●穴サイズ：φ3 cm</li> <li>●穴形：丸</li> </ul>

### 下肢用

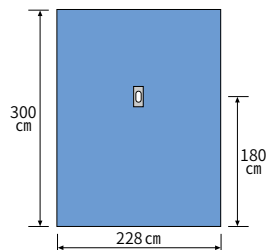

製品番号	仕様
<b>9053</b>	<ul style="list-style-type: none"> <li>●サイズ：228×300 cm</li> <li>●穴サイズ：φ6×8 cm</li> <li>●穴形：楕円</li> </ul>

### 膝関節鏡用

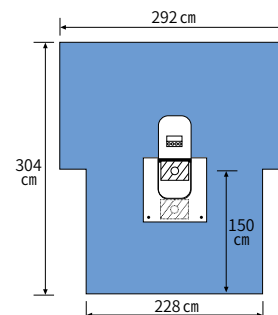

製品番号	仕様
<b>1194</b>	<ul style="list-style-type: none"> <li>●サイズ：292×304 cm</li> <li>●穴サイズ：φ6 cm・φ4 cm</li> <li>●パウチ付</li> <li>●翼付</li> <li>●コードホルダー付</li> </ul>

## Uドレープ

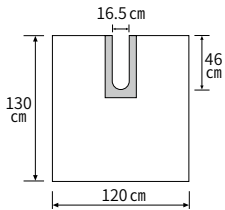

製品番号	仕様
<b>1015</b>	<ul style="list-style-type: none"> <li>●サイズ：120×130 cm</li> <li>●Uサイズ：16.5×46 cm</li> <li>●U字型隔離ドレープ</li> </ul>

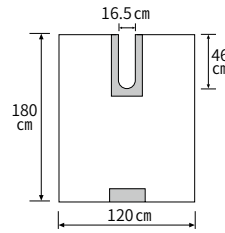

製品番号	仕様
<b>1019</b>	<ul style="list-style-type: none"> <li>●サイズ：120×180 cm</li> <li>●Uサイズ：16.5×46 cm</li> <li>●U字型隔離ドレープ</li> </ul>

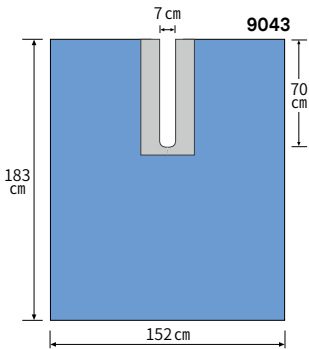

製品番号	仕様
<b>9043</b>	<ul style="list-style-type: none"> <li>●サイズ：152×183 cm</li> <li>●Uサイズ：7×70 cm</li> </ul>
<b>9044</b>	<ul style="list-style-type: none"> <li>●サイズ：152×250 cm</li> <li>●Uサイズ：7×70 cm</li> </ul>
<b>9045</b>	<ul style="list-style-type: none"> <li>●サイズ：228×260 cm</li> <li>●Uサイズ：20×100 cm</li> </ul>

### 肩関節鏡用

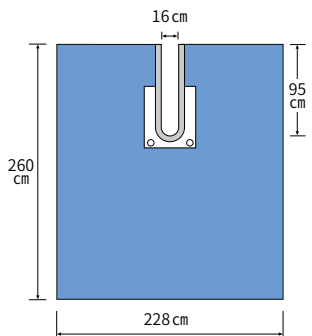

製品番号	仕様
<b>9196</b>	<ul style="list-style-type: none"> <li>●サイズ：228×260 cm</li> <li>●Uサイズ：16×95 cm</li> <li>●パウチ付</li> </ul>

### 股関節鏡用

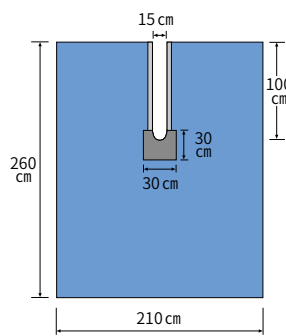

製品番号	仕様
<b>BIO-949</b>	<ul style="list-style-type: none"> <li>●サイズ：210×260 cm</li> <li>●Uサイズ：15×100 cm</li> <li>●粘着部サイズ：30×30 cm</li> <li>●インサイズドレープ付</li> </ul>

#### 凡例

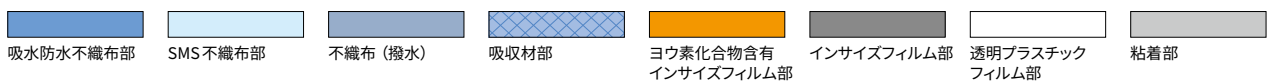

## 四肢隔離用



### 手術用ストッキネット (滅菌済)

製品番号	仕様
<b>SNRS-2-04</b>	●サイズ：5×40 cm
<b>SNRS-3-06</b>	●サイズ：7.5×60 cm
<b>SNRS-3-10</b>	●サイズ：7.5×100 cm
<b>SNRS-4-08</b>	●サイズ：10×80 cm
<b>SNRS-4-10</b>	●サイズ：10×100 cm
<b>SNRS-4-12</b>	●サイズ：10×120 cm
<b>SNRS-4-15</b>	●サイズ：10×150 cm
<b>SNRS-5-12</b>	●サイズ：12.5×120 cm
<b>SNRS-5-16</b>	●サイズ：12.5×160 cm

### 防水ストッキネット (滅菌済)

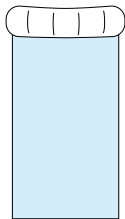

製品番号	仕様
<b>9109</b>	●サイズ：23×71 cm ●上肢、下肢用
<b>9110</b>	●サイズ：30×121 cm ●ヒップ用

### 防水レッグカバー (滅菌済)

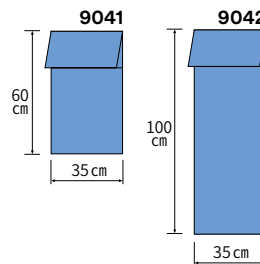

製品番号	仕様
<b>9041</b>	●サイズ：35×60 cm ●上肢、下肢用
<b>9042</b>	●サイズ：35×100 cm ●ヒップ用

### 3M™ コーバン™ 自着性弾力包帯 (滅菌済)

製品番号	仕様
<b>1583 S</b>	●テープ巾：7.5 cm ●全長：450 cm (伸長)
<b>1584 S</b>	●テープ巾：10 cm ●全長：450 cm (伸長)
<b>1586 S</b>	●テープ巾：15 cm ●全長：450 cm (伸長)

### 3M™ コーバン™ 自着性弾力包帯 (滅菌済) ラテックスフリー

製品番号	仕様
<b>2083 S</b>	●テープ巾：7.5 cm ●全長：450 cm (伸長)
<b>2084 S</b>	●テープ巾：10 cm ●全長：450 cm (伸長)
<b>2086 S</b>	●テープ巾：15 cm ●全長：450 cm (伸長)



# 標準パック Standard Packs

## 基本パック

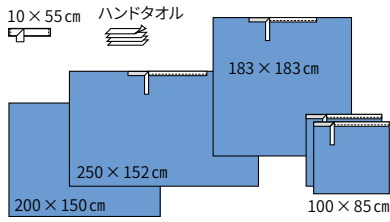

製品番号	セット内容			
	品名	製品番号	数量	サイズ
9010	オペテープ	9099	1	10×55cm
	ハンドタオル		4	25×33cm
	テープ付吸水/防水オيف	9085	2	100×85cm
	吸水/防水オيفテープ付 M	9087	1	183×183cm
	吸水/防水オيفテープ付 L	9088	1	250×152cm
	器械台カバー	9077	1	200×150cm
	ラップ		1	—

## 整形パック

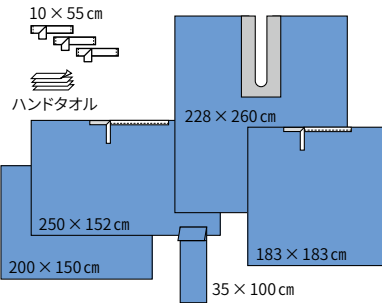

製品番号	セット内容			
	品名	製品番号	数量	サイズ
9002	オペテープ	9099	3	10×55cm
	ハンドタオル		4	25×33cm
	防水レグカバー	9042	1	35×100cm
	吸水/防水オيفテープ付 M	9087	1	183×183cm
	Uドレーブ	9045	1	228×260cm
	吸水/防水オيفテープ付 L	9088	1	250×152cm
	器械台カバー	9077	1	200×150cm
	ラップ		1	—

## 股関節パック

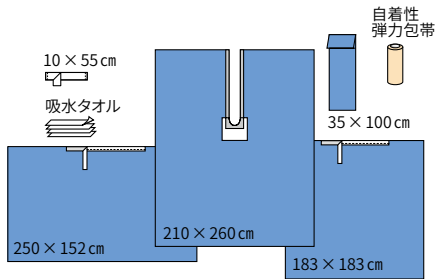

製品番号	セット内容			
	品名	製品番号	数量	サイズ
ORH-PU	オペテープ	9099	1	10×55cm
	吸水タオル	ST-6060	3	60×60cm
	コーバン™ 自着性弾力包帯 15cm幅	1586	1	伸長：450cm
	防水レグカバー	9042	1	35×100cm
	吸水/防水オيفテープ付 M	9087	1	183×183cm
	Uドレーブ (インサイズ付)	BIO-949	1	210×260cm
	吸水/防水オيفテープ付 L	9088	1	250×152cm
	吸水/防水オيف (ラップ)	BIO-1212	1	120×120cm

### 凡例

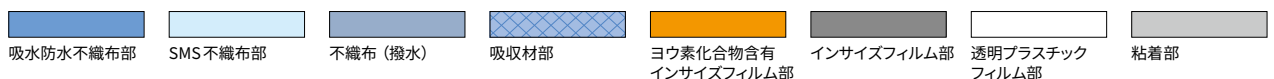

インサイズドレーブ

整形外科用

標準パック

心臓外科用

泌尿器科用

アンギオ用

一般外科・産婦人科用

四角布

眼科用

穴あき

器具用

集液パウチ

アクセサリ

個人防護具

他 未滅菌ドレーブ

医療機器区分、販売名リスト

# 心臓血管外科用 Cardiovascular Drapes

## バイパス・弁置換用

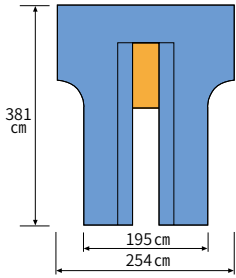

製品番号	仕様
<b>6677</b>	<ul style="list-style-type: none"> <li>●サイズ：254×381cm</li> <li>●粘着部サイズ：41×97cm</li> <li>●3M™ アイオバン™ スペシャルインサイズドレープ付</li> <li>●両サイドポケット付</li> </ul>

# 泌尿器科用 Urology Drapes

## TUR用ドレープ

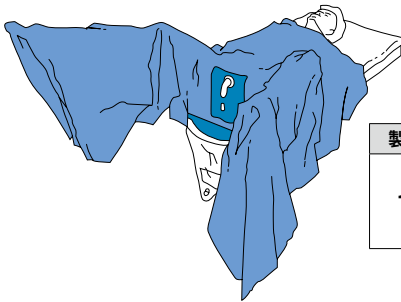

製品番号	仕様
<b>1081</b>	<ul style="list-style-type: none"> <li>●サイズ：240×152cm</li> <li>●パウチサイズ：91×59cm</li> <li>●指嚢付</li> </ul>

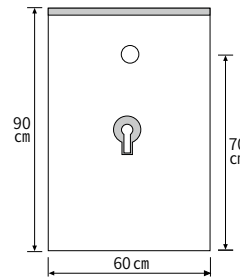

製品番号	仕様
<b>1071</b>	<ul style="list-style-type: none"> <li>●サイズ：60×90cm</li> <li>●穴サイズ：φ5cm</li> <li>●粘着部サイズ：3×60cm 指嚢周囲</li> </ul>

# アンギオ用 Angiography Drapes

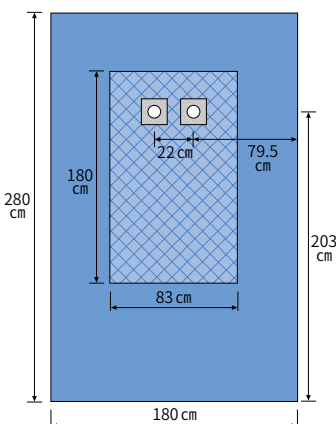

製品番号	仕様
<b>1190J</b>	<ul style="list-style-type: none"> <li>●サイズ：180×280cm</li> <li>●穴サイズ：φ7cm (2穴)</li> </ul>

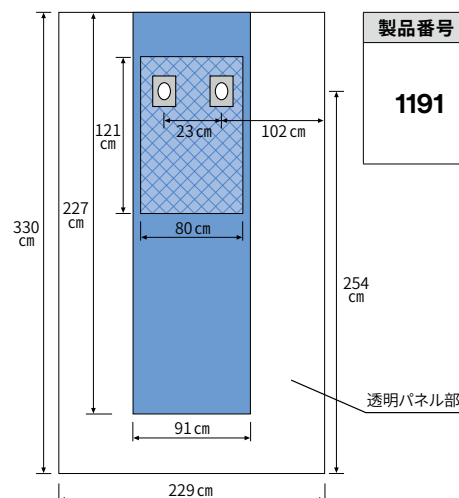

製品番号	仕様
<b>1191</b>	<ul style="list-style-type: none"> <li>●サイズ：229×330cm</li> <li>●穴サイズ：φ7.5×10cm (2穴)</li> <li>●両サイド透明パネル付</li> </ul>

## 腹腔鏡・開腹用

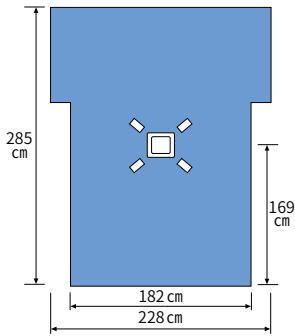

製品番号	仕様
<b>1031</b>	<ul style="list-style-type: none"> <li>●サイズ：228×285 cm</li> <li>●開窓部サイズ：27×30 cm</li> <li>●チューブオーガナイザー付</li> </ul>

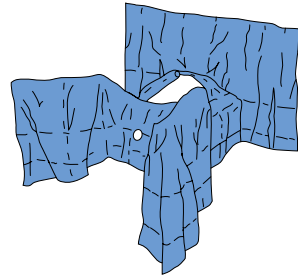

製品番号	仕様
<b>1032</b>	<ul style="list-style-type: none"> <li>●サイズ：228×241 cm</li> <li>●開窓部サイズ：27×30 cm</li> <li>●楕円穴サイズ：φ12×15.5 cm</li> <li>●チューブオーガナイザー付</li> <li>●碎石位用</li> </ul>

## 開腹・脊椎用

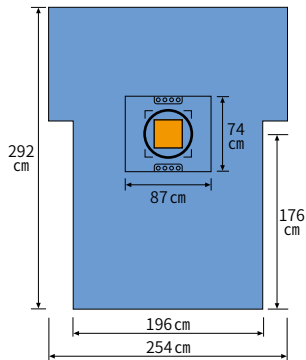

製品番号	仕様
<b>6697</b>	<ul style="list-style-type: none"> <li>●サイズ：254×292 cm (翼付)</li> <li>●粘着部サイズ：30×30 cm</li> <li>●3M™ アイオバン™ スペシャルインサイズドレープ付</li> <li>●パウチ付</li> </ul>

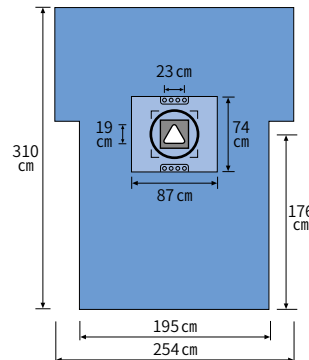

製品番号	仕様
<b>7966</b>	<ul style="list-style-type: none"> <li>●サイズ：254×310 cm</li> <li>●粘着部サイズ：30×30 cm</li> <li>●開窓部サイズ：23×19 cm</li> <li>●インサイズドレープ付</li> <li>●パウチ付</li> </ul>

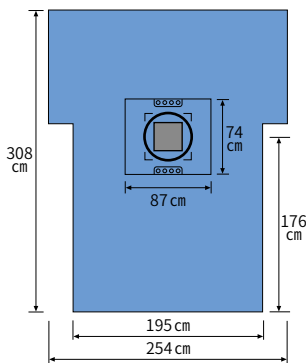

製品番号	仕様
<b>7965</b>	<ul style="list-style-type: none"> <li>●サイズ：254×308 cm</li> <li>●粘着部サイズ：30×30 cm</li> <li>●インサイズドレープ付</li> <li>●パウチ付</li> </ul>

## 腔式用

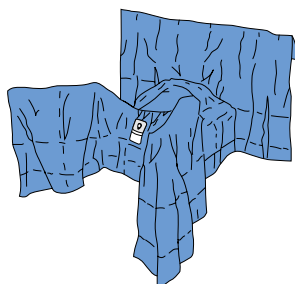

製品番号	仕様
<b>1080</b>	<ul style="list-style-type: none"> <li>●サイズ：195×179 cm</li> <li>●穴サイズ：φ12×9 cm</li> <li>●パウチ付</li> </ul>

## レギンスカバー

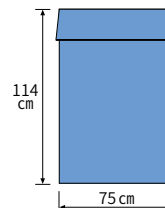

製品番号	仕様
<b>9040</b>	<ul style="list-style-type: none"> <li>●サイズ：75×114 cm</li> <li>●角型、広口</li> <li>●二重入り</li> </ul>

### 凡例

吸水防水不織布部	SMS不織布部	不織布 (撥水)	吸収材部	ヨウ素化合物含有インサイズフィルム部	インサイズフィルム部	透明プラスチックフィルム部	粘着部

## アイソレーションバッグ

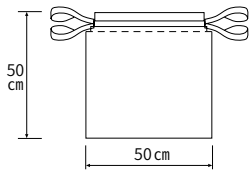

製品番号	仕様
<b>1003</b>	<ul style="list-style-type: none"> <li>●サイズ：50 × 50 cm</li> <li>●袋状</li> </ul>

## 創縁保護用ドレープ

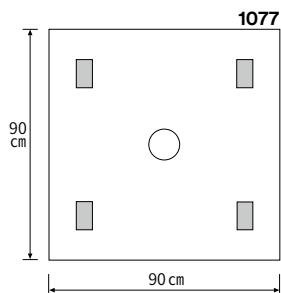

製品番号	仕様
<b>1077</b>	●サイズ：90 × 90 cm ●リング内径：7.8 cm ●外科用リングドレープ
<b>1073</b>	●サイズ：90 × 90 cm ●リング内径：12 cm ●外科用リングドレープ
<b>1074</b>	●サイズ：90 × 90 cm ●リング内径：17 cm ●外科用リングドレープ
<b>1075</b>	●サイズ：90 × 90 cm ●リング内径：22 cm ●外科用リングドレープ
<b>1076</b>	●サイズ：90 × 90 cm ●リング内径：27 cm ●外科用リングドレープ

# 四角布 Square Sheets

## オイフ

製品番号	仕様
1089	<ul style="list-style-type: none"> <li>サイズ：57×66 cm</li> <li>2枚/袋入り</li> </ul>
9069	<ul style="list-style-type: none"> <li>サイズ：90×75 cm</li> </ul>
BIO-9090	<ul style="list-style-type: none"> <li>サイズ：90×90 cm</li> </ul>
BIO-9012	<ul style="list-style-type: none"> <li>サイズ：90×120 cm</li> </ul>
BIO-1212	<ul style="list-style-type: none"> <li>サイズ：120×120 cm</li> </ul>

製品番号	仕様
BIO-1215	<ul style="list-style-type: none"> <li>サイズ：120×150 cm</li> </ul>
BIO-1515	<ul style="list-style-type: none"> <li>サイズ：150×150 cm</li> </ul>
BIO-1518	<ul style="list-style-type: none"> <li>サイズ：150×180 cm</li> </ul>
BIO-1524	<ul style="list-style-type: none"> <li>サイズ：150×240 cm</li> </ul>

## テープ付ドレープ

### タオルドレープ

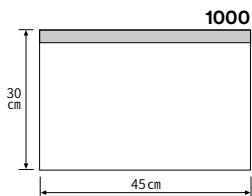

製品番号	仕様
1000	<ul style="list-style-type: none"> <li>サイズ：45×30 cm</li> <li>粘着部サイズ：45×3 cm</li> </ul>
1010	<ul style="list-style-type: none"> <li>サイズ：45×60 cm</li> <li>粘着部サイズ：45×3 cm</li> </ul>

### 一辺テープ付

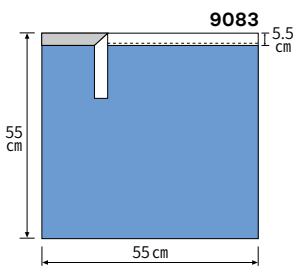

製品番号	仕様
9084	<ul style="list-style-type: none"> <li>サイズ：75×75 cm</li> <li>粘着部サイズ：75×5.5 cm</li> </ul>
9085	<ul style="list-style-type: none"> <li>サイズ：100×85 cm</li> <li>粘着部サイズ：100×5.5 cm</li> </ul>

### 一部テープ付

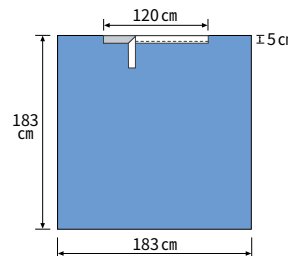

製品番号	仕様
9087	<ul style="list-style-type: none"> <li>サイズ：183×183 cm</li> <li>粘着部サイズ：120×5 cm</li> </ul>

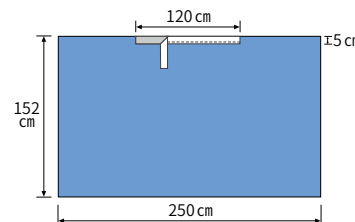

製品番号	仕様
9088	<ul style="list-style-type: none"> <li>サイズ：250×152 cm</li> <li>粘着部サイズ：120×5 cm</li> </ul>

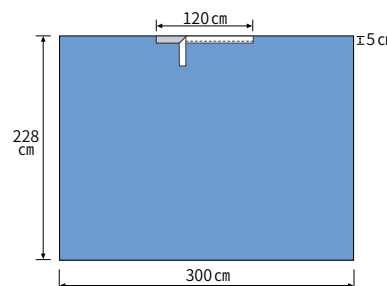

製品番号	仕様
9090	<ul style="list-style-type: none"> <li>サイズ：300×228 cm</li> <li>粘着部サイズ：120×5 cm</li> </ul>

#### 凡例

吸水防水不織布部	SMS不織布部	不織布(撥水)	吸収材部	ヨウ素化合物含有インサイズフィルム部	インサイズフィルム部	透明プラスチックフィルム部	粘着部

インサイズドレープ

整形外科用

標準パック

心臓外科用

泌尿器科用

アンギオ用

一般外科、産婦人科用

四角布

眼科用

穴あき

器具用

集液パウチ

アクセサリ

個人防護具

他 未滅菌ドレープ

医療機器区分、承認/届出番号、販売名リスト



## 穴あき仕様

### 不織布タイプ

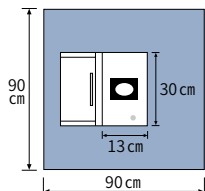

製品番号	仕様
<b>1062JK</b>	<ul style="list-style-type: none"> <li>●サイズ：90 × 90 cm</li> <li>●穴サイズ：φ6.5 × 3.5 cm</li> <li>●粘着部サイズ：10 × 7.5 cm</li> <li>●パウチサイズ：17 × 30 cm</li> </ul>

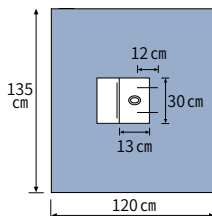

製品番号	仕様
<b>1063BPT-26</b>	<ul style="list-style-type: none"> <li>●サイズ：120 × 135 cm</li> <li>●穴サイズ：φ5.5 × 3.5 cm</li> <li>●粘着部サイズ：φ8 × 6 cm</li> <li>●パウチサイズ：17 × 30 cm</li> <li>●3M™ テガダーム™</li> <li>トランスペアレント</li> <li>ドレッシング 1626WNS入り</li> <li>●アルミバー付</li> </ul>

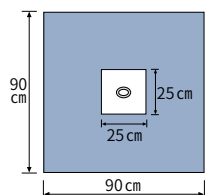

製品番号	仕様
<b>1062T-26</b>	<ul style="list-style-type: none"> <li>●サイズ：90 × 90 cm</li> <li>●穴サイズ：φ5.5 × 3.5 cm</li> <li>●粘着部サイズ：φ8 × 6 cm</li> <li>●3M™ テガダーム™</li> <li>トランスペアレント</li> <li>ドレッシング 1626WNS入り</li> </ul>

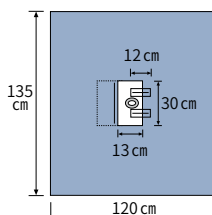

製品番号	仕様
<b>1063BVT-26</b>	<ul style="list-style-type: none"> <li>●サイズ：120 × 135 cm</li> <li>●穴サイズ：φ5.5 × 3.5 cm</li> <li>●粘着部サイズ：φ8 × 6 cm</li> <li>●V型パウチサイズ：17 × 30 cm</li> <li>●3M™ テガダーム™</li> <li>トランスペアレント</li> <li>ドレッシング 1626WNS入り</li> <li>●アルミバー付</li> </ul>

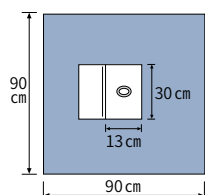

製品番号	仕様
<b>1062PT-26</b>	<ul style="list-style-type: none"> <li>●サイズ：90 × 90 cm</li> <li>●穴サイズ：φ5.5 × 3.5 cm</li> <li>●粘着部サイズ：φ8 × 6 cm</li> <li>●パウチサイズ：17 × 30 cm</li> <li>●3M™ テガダーム™</li> <li>トランスペアレント</li> <li>ドレッシング 1626WNS入り</li> </ul>

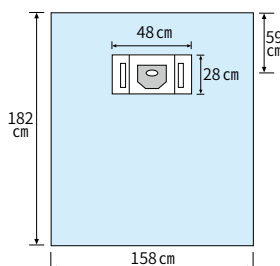

製品番号	仕様
<b>1064</b>	<ul style="list-style-type: none"> <li>●サイズ：158 × 182 cm</li> <li>●穴サイズ：φ6 × 3 cm</li> <li>●粘着部サイズ：12.5 × 10.5 cm (六角形)</li> <li>●両サイドパウチ付</li> </ul>

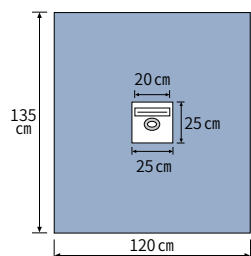

製品番号	仕様
<b>1063BT-26</b>	<ul style="list-style-type: none"> <li>●サイズ：120 × 135 cm</li> <li>●穴サイズ：φ5.5 × 3.5 cm</li> <li>●粘着部サイズ：φ8 × 6 cm</li> <li>●3M™ テガダーム™</li> <li>トランスペアレント</li> <li>ドレッシング 1626WNS入り</li> <li>●アルミバー付</li> </ul>

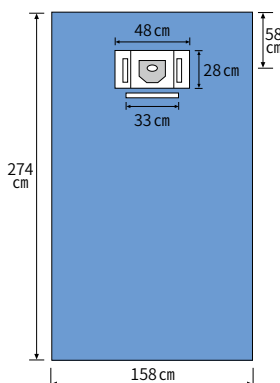

製品番号	仕様
<b>1065B</b>	<ul style="list-style-type: none"> <li>●サイズ：158 × 274 cm</li> <li>●穴サイズ：φ6 × 3 cm</li> <li>●粘着部サイズ：12.5 × 10.5 cm (六角形)</li> <li>●両サイドパウチ付</li> <li>●アルミバー付</li> </ul>

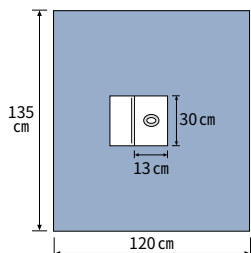

製品番号	仕様
<b>1063PT-26</b>	<ul style="list-style-type: none"> <li>●サイズ：120 × 135 cm</li> <li>●穴サイズ：φ5.5 × 3.5 cm</li> <li>●粘着部サイズ：φ8 × 6 cm</li> <li>●パウチサイズ：17 × 30 cm</li> <li>●3M™ テガダーム™</li> <li>トランスペアレント</li> <li>ドレッシング 1626WNS入り</li> </ul>

## 透明フィルムタイプ

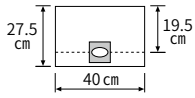

製品番号	仕様
1022	<ul style="list-style-type: none"> <li>●サイズ：40×27.5 cm</li> <li>●穴サイズ：φ4.4×3.8 cm</li> <li>●粘着部サイズ：7.2×7.2 cm</li> <li>●ミシン目入り</li> <li>●LASIK用</li> </ul>

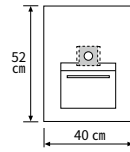

製品番号	仕様
1023JM	<ul style="list-style-type: none"> <li>●サイズ：40×52 cm</li> <li>●穴サイズ：φ5 cm</li> <li>●粘着部サイズ：10×10 cm</li> <li>●パウチサイズ：30×17 cm</li> <li>●LASIK用</li> </ul>

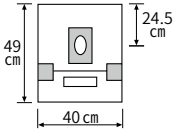

製品番号	仕様
1024	<ul style="list-style-type: none"> <li>●サイズ：40×49 cm</li> <li>●穴サイズ：φ3.5×6.3 cm</li> <li>●粘着部サイズ：10×12.5 cm</li> <li>●パウチサイズ：39×18 cm</li> </ul>

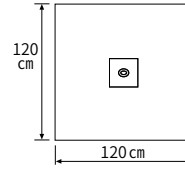

製品番号	仕様
1028T	<ul style="list-style-type: none"> <li>●サイズ：120×120 cm</li> <li>●穴サイズ：φ5×3 cm</li> <li>●粘着部サイズ：φ8×6 cm</li> <li>●3M™ テガダーム™ トランスペアレント ドレッシング 1626WNS入り</li> </ul>

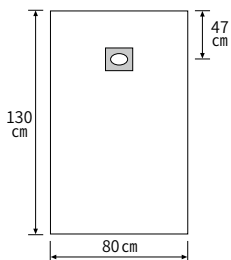

製品番号	仕様
1030	<ul style="list-style-type: none"> <li>●サイズ：80×130 cm</li> <li>●穴サイズ：φ7.5×5 cm</li> <li>●粘着部サイズ：12×10 cm</li> </ul>

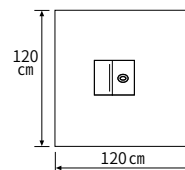

製品番号	仕様
1028PT	<ul style="list-style-type: none"> <li>●サイズ：120×120 cm</li> <li>●穴サイズ：φ5.5×3.5 cm</li> <li>●粘着部サイズ：φ8×6 cm</li> <li>●パウチサイズ：17×30 cm</li> <li>●3M™ テガダーム™ トランスペアレント ドレッシング 1626WNS入り</li> </ul>

## インサイズ仕様

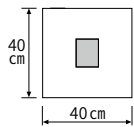

製品番号	仕様
1021	<ul style="list-style-type: none"> <li>●サイズ：40×40 cm</li> <li>●インサイズ：10×12.5 cm</li> </ul>

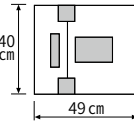

製品番号	仕様
1023	<ul style="list-style-type: none"> <li>●サイズ：49×40 cm</li> <li>●インサイズ：12.5×10 cm</li> <li>●パウチサイズ：18×39 cm</li> </ul>

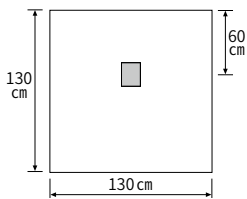

製品番号	仕様
1060	<ul style="list-style-type: none"> <li>●サイズ：130×130 cm</li> <li>●インサイズ：10×12.5 cm</li> </ul>

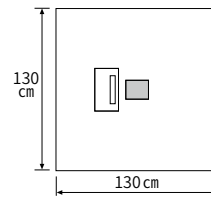

製品番号	仕様
1061	<ul style="list-style-type: none"> <li>●サイズ：130×130 cm</li> <li>●インサイズ：12.5×10 cm</li> <li>●パウチサイズ：17×30 cm</li> </ul>

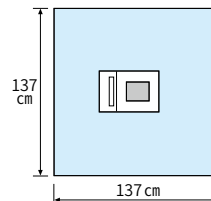

製品番号	仕様
1062	<ul style="list-style-type: none"> <li>●サイズ：137×137 cm</li> <li>●インサイズ：11×8 cm</li> <li>●パウチサイズ：17×30 cm</li> </ul>

## フェースプロテクター（未滅菌）

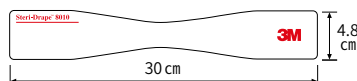

製品番号	仕様
8010	<ul style="list-style-type: none"> <li>●サイズ：30×4.8 cm</li> <li>●固定テープ（2ヶ所）付</li> </ul>

## 凡例

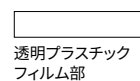
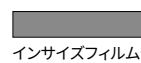
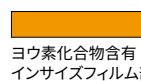
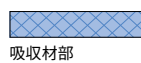
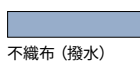
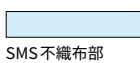
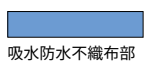

# 穴あき Adhesive Aperture Drapes

## 麻酔用

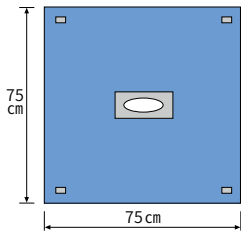

製品番号	仕様
<b>9029</b>	<ul style="list-style-type: none"> <li>●サイズ：75×75 cm</li> <li>●穴サイズ：φ15×6 cm</li> <li>●固定用テープ付（四隅）</li> </ul>

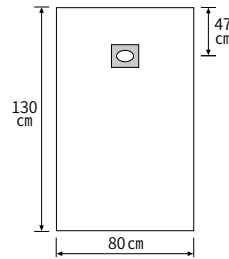

製品番号	仕様
<b>1030</b>	<ul style="list-style-type: none"> <li>●サイズ：80×130 cm</li> <li>●穴サイズ：φ7.5×5 cm</li> <li>●粘着部サイズ：12×10 cm</li> </ul>

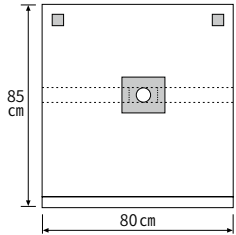

製品番号	仕様
<b>1020JLT</b>	<ul style="list-style-type: none"> <li>●サイズ：80×85 cm</li> <li>●丸穴サイズ：φ6 cm</li> <li>●角穴サイズ：6×17 cm</li> <li>●ミシン目入り</li> <li>●固定用テープ付（2ヶ所）</li> <li>●下辺集液部付</li> </ul>

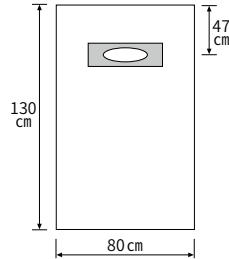

製品番号	仕様
<b>1033</b>	<ul style="list-style-type: none"> <li>●サイズ：80×130 cm</li> <li>●穴サイズ：φ17.1×6.7 cm</li> </ul>

## テープ付

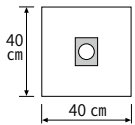

製品番号	仕様
<b>1020</b>	<ul style="list-style-type: none"> <li>●サイズ：40×40 cm</li> <li>●穴サイズ：φ6.3 cm</li> </ul>

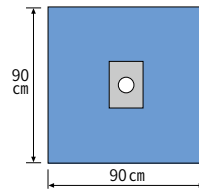

製品番号	仕様
<b>BIO-9090TA6</b>	<ul style="list-style-type: none"> <li>●サイズ：90×90 cm</li> <li>●穴サイズ：φ6 cm</li> </ul>
<b>BIO-9090TA9</b>	<ul style="list-style-type: none"> <li>●サイズ：90×90 cm</li> <li>●穴サイズ：φ9 cm</li> </ul>
<b>BIO-9090TA12</b>	<ul style="list-style-type: none"> <li>●サイズ：90×90 cm</li> <li>●穴サイズ：φ12 cm</li> </ul>

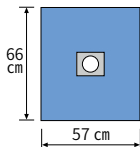

製品番号	仕様
<b>1092</b>	<ul style="list-style-type: none"> <li>●サイズ：57×66 cm</li> <li>●穴サイズ：φ6.3 cm</li> </ul>

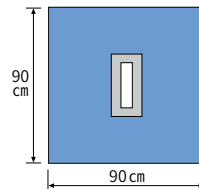

製品番号	仕様
<b>BIO-9090TQ25</b>	<ul style="list-style-type: none"> <li>●サイズ：90×90 cm</li> <li>●穴サイズ：4×20 cm</li> </ul>

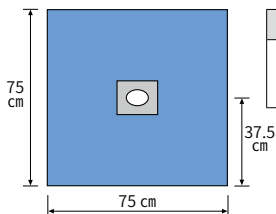

製品番号	仕様
<b>9028</b>	<ul style="list-style-type: none"> <li>●サイズ：75×75 cm</li> <li>●穴サイズ：φ8×6 cm</li> </ul>

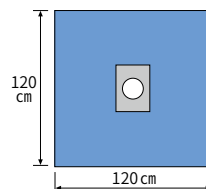

製品番号	仕様
<b>BIO-1212TA7</b>	<ul style="list-style-type: none"> <li>●サイズ：120×120 cm</li> <li>●穴サイズ：φ7 cm</li> </ul>
<b>BIO-1212TA9</b>	<ul style="list-style-type: none"> <li>●サイズ：120×120 cm</li> <li>●穴サイズ：φ9 cm</li> </ul>
<b>BIO-1212TA12</b>	<ul style="list-style-type: none"> <li>●サイズ：120×120 cm</li> <li>●穴サイズ：φ12 cm</li> </ul>

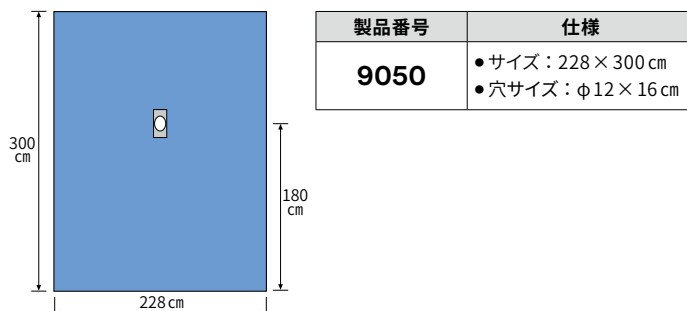
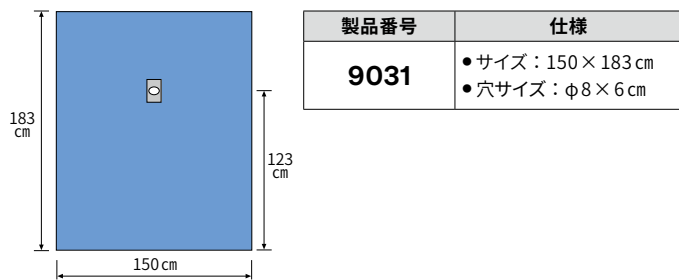
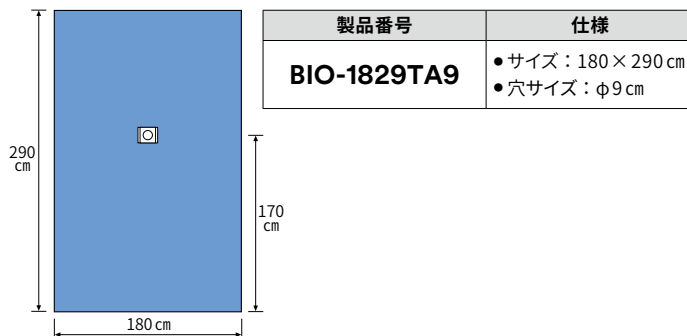
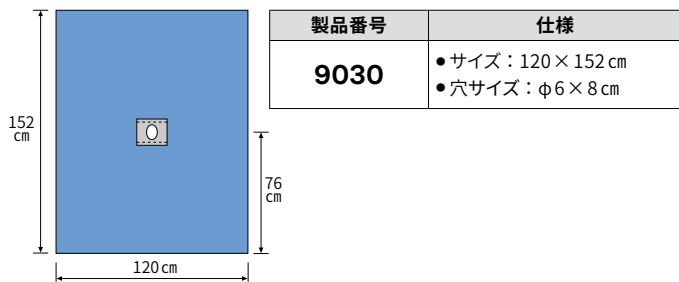

## テープ無し

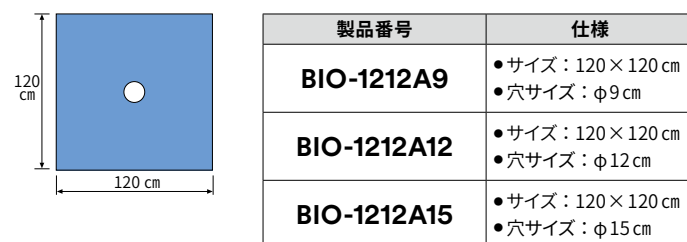
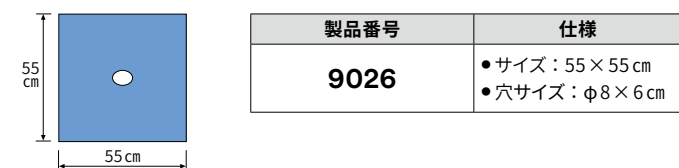

凡例	吸水防水不織布部	SMS不織布部	不織布 (撥水)	吸収材部	ヨウ素化合物含有インサイズフィルム部	インサイズフィルム部	透明プラスチックフィルム部	粘着部

インサイズ  
ドレープ  
整形外科用  
標準パック  
心臓外科用  
泌尿器科用  
アンギオ用  
一般外科・  
産婦人科用  
四角布  
眼科用  
穴あき  
器具用  
集液パウチ  
アクセサリ  
個人防護具  
他 未滅菌ドレープ  
販売名リスト  
医療機器区分、  
承認/届出番号

# 器具用 Equipment Drapes

## メイヨスタンドカバー (フィルム仕様)

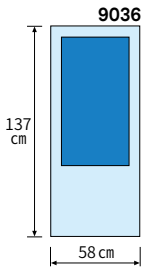

製品番号	仕様
<b>9036</b>	●サイズ：58×137cm
<b>MS-PS</b>	●サイズ：60×140cm
<b>9035</b>	●サイズ：80×145cm ●ラージタイプ

## イメージカバー 他

### CアームX線診断装置カバー

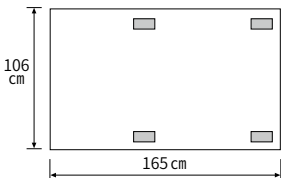

製品番号	仕様
<b>1013</b>	●サイズ：165×106cm ●形状：袋

### その他

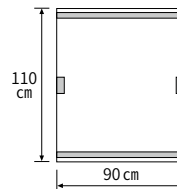

製品番号	仕様
<b>1012</b>	●サイズ：90×110cm ●粘着部サイズ：3×90cm (2ヶ所) ●形状：シート

## ポケット

### 固定用テープ付

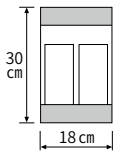

製品番号	仕様
<b>1018</b>	●サイズ：18×30cm ●2ポケット

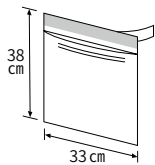

製品番号	仕様
<b>9097</b>	●サイズ：33×38cm ●1ポケット

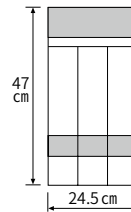

製品番号	仕様
<b>1018L</b>	●サイズ：24.5×47cm ●3ポケットロングタイプ

## チューブ&コード固定用テープ

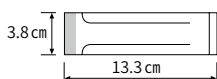

製品番号	仕様
<b>1115</b>	●サイズ：13.3×3.8cm



# 集液パウチ Fluid Collection Pouches

## インサイズドレープ付 集液パウチ

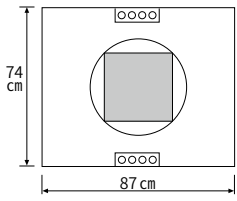

製品番号	仕様
<b>2057</b>	<ul style="list-style-type: none"> <li>●サイズ：87×74 cm</li> <li>●粘着部サイズ：30×30 cm</li> </ul>

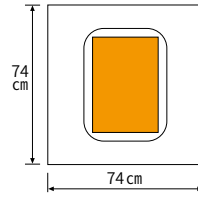

製品番号	仕様
<b>6658</b>	<ul style="list-style-type: none"> <li>●サイズ：74×74 cm</li> <li>●粘着部サイズ：33×43 cm</li> </ul>

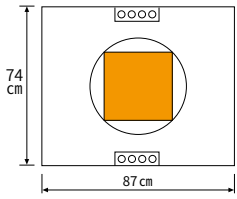

製品番号	仕様
<b>6657</b>	<ul style="list-style-type: none"> <li>●サイズ：87×74 cm</li> <li>●粘着部サイズ：30×30 cm</li> </ul>

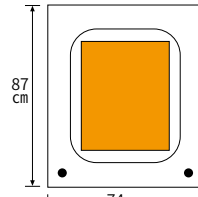

製品番号	仕様
<b>6659</b>	<ul style="list-style-type: none"> <li>●サイズ：74×87 cm</li> <li>●粘着部サイズ：42×52 cm</li> <li>●ポート付</li> </ul>

## その他 集液パウチ

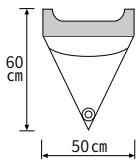

製品番号	仕様
<b>1016</b>	<ul style="list-style-type: none"> <li>●サイズ：50×60 cm (三角形)</li> <li>●ポート付</li> <li>●汎用</li> </ul>

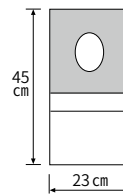

製品番号	仕様
<b>1072</b>	<ul style="list-style-type: none"> <li>●サイズ：23×45 cm</li> <li>●穴サイズ：φ9×11 cm</li> <li>●粘着部サイズ：23×26 cm</li> <li>●腔式用</li> </ul>

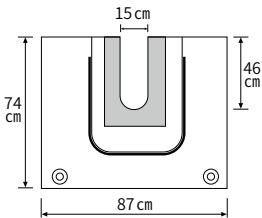

製品番号	仕様
<b>1067</b>	<ul style="list-style-type: none"> <li>●サイズ：87×74 cm</li> <li>●Uサイズ：15×46 cm</li> <li>●ポート付</li> <li>●肩／股関節・開頭用</li> </ul>

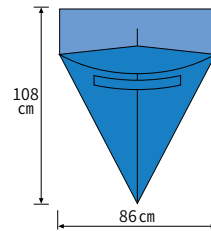

製品番号	仕様
<b>1084</b>	<ul style="list-style-type: none"> <li>●サイズ：86×108 cm</li> <li>●ヒップ下敷き用</li> </ul>

# アクセサリ Accessories

## 滅菌テープ

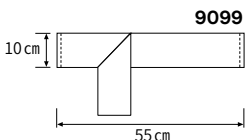

製品番号	仕様
<b>9099</b>	<ul style="list-style-type: none"> <li>●サイズ：55×10 cm</li> <li>●1枚入り</li> </ul>
<b>OT-4075-2</b>	<ul style="list-style-type: none"> <li>●サイズ：40×7.5 cm</li> <li>●2枚入り</li> </ul>

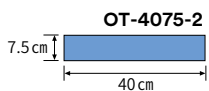

## アームカバー

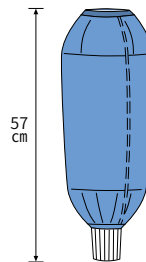

製品番号	仕様
<b>9096</b>	<ul style="list-style-type: none"> <li>●サイズ：57 cm</li> <li>●防水不織布</li> </ul>

### 凡例

吸水防水不織布部	SMS不織布部	不織布 (撥水)	吸収材部	ヨウ素化合物含有インサイズフィルム部	インサイズフィルム部	透明プラスチックフィルム部	粘着部

インサイズドレープ

整形外科用

標準パック

心臓外科用

泌尿器科用

アンギオ用

一般外科・産婦人科用

四角布

眼科用

穴あき

器具用

集液パウチ

アクセサリ

個人防護具

他 未滅菌ドレープ

医療機器区分、承認/届出番号、販売名リスト

### サージカルキャップ (未滅菌)



CP-NB

製品番号	仕様
<b>CP-NG</b>	<ul style="list-style-type: none"> <li>●サイズ:フリー</li> <li>●丸型</li> <li>●ライトグリーン</li> </ul>
<b>CP-NB</b>	<ul style="list-style-type: none"> <li>●サイズ:フリー</li> <li>●丸型</li> <li>●ブルー</li> </ul>
<b>CP-NP</b>	<ul style="list-style-type: none"> <li>●サイズ:フリー</li> <li>●丸型</li> <li>●ピンク</li> </ul>



製品番号	仕様
<b>CP-8001</b>	<ul style="list-style-type: none"> <li>●サイズ:フリー</li> <li>●首紐タイプ</li> <li>●ブルー</li> </ul>



CP-NP

### サージカルマスク (未滅菌)



製品番号	仕様
<b>1818</b>	●ひもタイプ



製品番号	仕様
<b>1817</b>	●ひもタイプ



製品番号	仕様
<b>1833</b>	<ul style="list-style-type: none"> <li>●センシティブスキンタイプ</li> <li>●ひもタイプ</li> </ul>



製品番号	仕様
<b>2827J</b>	●耳掛けタイプ
<b>2827J-S</b>	

### ガード付



製品番号	仕様
<b>1818FS</b>	●ひもタイプ
<b>1835FS</b>	



製品番号	仕様
<b>1820FSJ-H</b>	●耳掛けタイプ
<b>1840FS</b>	

### アイガード



製品番号	仕様
<b>EAG-1</b>	●シールド部分のみ
<b>EAG-1S</b>	

※術野など、本品の脱落による危険性が高い場面では使用しないでください。

## サージカルマスク (未滅菌)

## N95 微粒子用マスク



製品番号	仕様
1804	•二つ折ゴム式 レギュラーサイズ
1804S	•二つ折ゴム式 スモールサイズ



製品番号	仕様
1870+	•三つ折ゴム式



製品番号	仕様
1860	•カップ型ゴム式 レギュラーサイズ
1860S	•カップ型ゴム式 スモールサイズ

## シューズカバー (未滅菌)

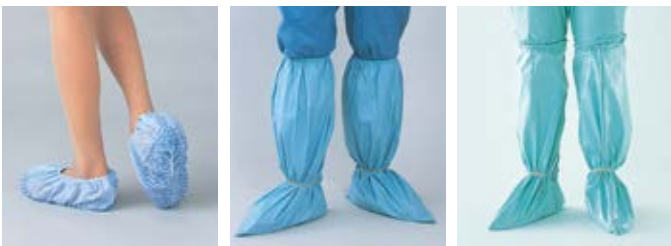

SC-001

SC-2010NS

SC-RGNS









製品番号	仕様
SC-001	•サイズ:フリー/ショート •撥水 •未滅菌
SC-2010NS	•サイズ:フリー/ミドル •撥水 •未滅菌
SC-RGNS	•サイズ:フリー/ロング •撥水/防水 •未滅菌

## 吸汗バンダナ (未滅菌)

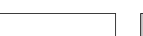

製品番号	仕様
AB-3827	•サイズ:3.8×27cm •3層吸水パッド •ゴムバンド付

## 凡例

							
吸水防水不織布部	SMS不織布部	不織布 (撥水)	吸収材部	ヨウ素化合物含有 インサイズフィルム部	インサイズフィルム部	透明プラスチック フィルム部	粘着部

# 未滅菌ドレープ 他 Non-sterilization Drapes

## アイソレーションドレープ (未滅菌)

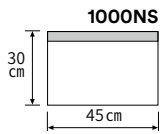

製品番号	仕様
<b>1000NS</b>	<ul style="list-style-type: none"> <li>サイズ: 45 × 30 cm</li> <li>プリカットタイプ</li> </ul>
<b>1010NS</b>	<ul style="list-style-type: none"> <li>サイズ: 45 × 60 cm</li> <li>プリカットタイプ</li> </ul>



製品番号	仕様
<b>1000DISP</b>	<ul style="list-style-type: none"> <li>サイズ: 30 × 2280 cm</li> <li>ロールタイプ (1個)</li> <li>ディスペンサー付</li> </ul>
<b>1000NSR</b>	<ul style="list-style-type: none"> <li>サイズ: 30 × 2280 cm</li> <li>ロールタイプ (8個入り)</li> <li>ディスペンサー付</li> </ul>

## バイオソートシステム (未滅菌)

### 手術台用

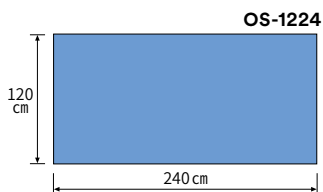

製品番号	仕様
<b>OS-1224</b>	<ul style="list-style-type: none"> <li>サイズ: 240 × 120 cm</li> </ul>
<b>OS-9024</b>	<ul style="list-style-type: none"> <li>サイズ: 240 × 90 cm</li> </ul>

### 床用高吸水マット

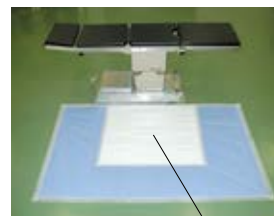

BS-9090

製品番号	仕様
<b>BS-4348</b>	<ul style="list-style-type: none"> <li>サイズ: S/43 × 48 cm</li> </ul>
<b>BS-9090</b>	<ul style="list-style-type: none"> <li>サイズ: 90 × 90 cm</li> <li>標準サイズ</li> </ul>
<b>BS-90R</b>	<ul style="list-style-type: none"> <li>サイズ: 90 × 2000 cm</li> <li>ロール</li> </ul>

### 床用シート

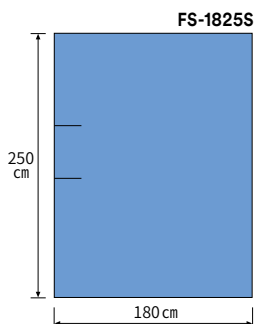

製品番号	仕様
<b>FS-1218</b>	<ul style="list-style-type: none"> <li>サイズ: S/120 × 180 cm</li> </ul>
<b>FS-1518</b>	<ul style="list-style-type: none"> <li>サイズ: M/150 × 180 cm</li> </ul>
<b>FS-1825S</b>	<ul style="list-style-type: none"> <li>サイズ: L/180 × 250 cm</li> <li>切り込み入り</li> </ul>

### 器具用ロールカバー



製品番号	仕様
<b>RC-20</b>	<ul style="list-style-type: none"> <li>サイズ: 54 × 2000 cm</li> <li>テープ付透明フィルム</li> </ul>

### 固定用ロールテープ



製品番号	仕様
<b>FT-0550</b>	<ul style="list-style-type: none"> <li>サイズ: 5 × 5000 cm</li> <li>白</li> </ul>

# 医療機器区分、承認／届出番号、販売名リスト

(注) 本カタログにおける承認・届出番号は、2019年4月現在のものです。

製品番号	販売名	医療機器区分	医療機器クラス	承認番号／届出番号	入れ目数	JAN CODE	掲載ページ
1000	-	医療機器対象外	-	-	10枚／箱	0707387057244	12
1000DISP	-	医療機器対象外	-	-	1個／箱	0707387498672	21
1000NS	-	医療機器対象外	-	-	50枚／箱	4987580149199	21
1000NSR	-	医療機器対象外	-	-	8巻／箱	0707387498689	21
1003	ステリ・ドレープ アイソレーションバッグ	一般医療機器	I	13B1X10109000265	10枚／箱	4549395764518	11
1010	-	医療機器対象外	-	-	10枚／箱	0707387057251	12
1010NS	-	医療機器対象外	-	-	50枚／箱	4987580135567	21
1012	-	医療機器対象外	-	-	10枚／箱	0707387006938	17
1013	-	医療機器対象外	-	-	10枚／箱	0707387020910	17
1015	ステリ・ドレープ 手術用ドレープ	一般医療機器	I	13B1X10109000231	10枚／箱	0707387018788	6
1016	-	医療機器対象外	-	-	10枚／箱	0707387018580	18
1018	-	医療機器対象外	-	-	10枚／箱	0707387077754	17
1018L	-	医療機器対象外	-	-	10枚／箱	0707387454616	17
1019	ステリ・ドレープ 手術用ドレープ	一般医療機器	I	13B1X10109000231	10枚／箱	0707387079284	6
1020	ステリ・ドレープ 手術用ドレープ	一般医療機器	I	13B1X10109000231	10枚／箱	0707387018771	15
1020JLT	ステリ・ドレープ	一般医療機器	I	01B1X00001D00035	50枚／箱	4987580108073	15
1021	ステリ・ドレープ 手術用ドレープ	一般医療機器	I	13B1X10109000231	10枚／箱	0707387058203	14
1022	ステリ・ドレープ 手術用ドレープ	一般医療機器	I	13B1X10109000231	20枚／箱	0707387471675	14
1023	ステリ・ドレープ 手術用ドレープ	一般医療機器	I	13B1X10109000231	10枚／箱	0707387446031	14
1023JM	ステリ・ドレープ	一般医療機器	I	01B1X00001D00035	20枚／箱	4987580093607	14
1024	ステリ・ドレープ 手術用ドレープ	一般医療機器	I	13B1X10109000231	10枚／箱	0707387058197	14
1028PT	眼科キット	高度管理医療機器	III	21400BZZ00426000	50枚／箱	4987580120860	14
1028T	眼科キット	高度管理医療機器	III	21400BZZ00426000	50枚／箱	4987580119314	14
1030	ステリ・ドレープ 手術用ドレープ	一般医療機器	I	13B1X10109000231	10枚／箱	0707387018764	14,15
1031	ステリ・ドレープ 手術用ドレープ	一般医療機器	I	13B1X10109000231	10枚／箱	0707387381813	10
1032	ステリ・ドレープ 手術用ドレープ	一般医療機器	I	13B1X10109000231	8枚／箱	0707387381769	10
1033	ステリ・ドレープ 手術用ドレープ	一般医療機器	I	13B1X10109000231	10枚／箱	0707387454586	15
1035	ステリ・ドレープ インサイズドレープ	一般医療機器	I	13B1X10109000230	10枚／箱	0707387526160	4
1040	ステリ・ドレープ インサイズドレープ	一般医療機器	I	13B1X10109000230	10枚／箱	0707387526177	4
1050	ステリ・ドレープ インサイズドレープ	一般医療機器	I	13B1X10109000230	10枚／箱	0707387526184	4
1060	ステリ・ドレープ 手術用ドレープ	一般医療機器	I	13B1X10109000231	10枚／箱	0707387018757	14
1061	ステリ・ドレープ 手術用ドレープ	一般医療機器	I	13B1X10109000231	10枚／箱	0707387074067	14
1062	ステリ・ドレープ 手術用ドレープ	一般医療機器	I	13B1X10109000231	30枚／箱	0707387562069	14
1062JK	ステリ・ドレープ	一般医療機器	I	01B1X00001D00035	20枚／箱	4987580093614	13
1062PT-26	眼科キット	高度管理医療機器	III	21400BZZ00426000	25枚／箱	4987580117136	13
1062T-26	眼科キット	高度管理医療機器	III	21400BZZ00426000	25枚／箱	4987580117129	13
1063BPT-26	眼科キット	高度管理医療機器	III	21400BZZ00426000	25枚／箱	4987580117150	13
1063BT-26	眼科キット	高度管理医療機器	III	21400BZZ00426000	25枚／箱	4987580117174	13
1063BVT-26	眼科キット	高度管理医療機器	III	21400BZZ00426000	25枚／箱	4987580117181	13
1063PT-26	眼科キット	高度管理医療機器	III	21400BZZ00426000	25枚／箱	4987580117143	13
1064	ステリ・ドレープ 手術用ドレープ	一般医療機器	I	13B1X10109000231	20枚／箱	0707387562076	13
1065B	ステリ・ドレープ 手術用ドレープ	一般医療機器	I	13B1X10109000231	14枚／箱	0707387562052	13
1067	-	医療機器対象外	-	-	5枚／箱	0707387097899	18
1071	ステリ・ドレープ 手術用ドレープ	一般医療機器	I	13B1X10109000231	10枚／箱	0707387018740	9
1072	ステリ・ドレープ 手術用ドレープ	一般医療機器	I	13B1X10109000231	10枚／箱	0707387004934	18
1073	ステリ・ドレープ 創縁保護用ドレープ	管理医療機器	II	22000BZX00257000	10枚／箱	0707387006709	11

インサイズ  
ドレープ

整形外科用

標準  
パック

心臓外科用

泌尿器科用

アンギオ用

一般外科・  
産婦人科用

四角布

眼科用

穴あき

器具用

集液パウチ

アクセサリ

個人防護具

他 未滅菌ドレープ

医療機器区分、  
承認／届出番号  
販売名リスト



製品番号	販売名	医療機器区分	医療機器 クラス	承認番号／届出番号	入れ目数	JAN CODE	掲載ページ
1074	ステリ・ドレープ 創縁保護用ドレープ	管理医療機器	II	22000BZX00257000	10枚／箱	0707387006716	11
1075	ステリ・ドレープ 創縁保護用ドレープ	管理医療機器	II	22000BZX00257000	10枚／箱	0707387006723	11
1076	ステリ・ドレープ 創縁保護用ドレープ	管理医療機器	II	22000BZX00257000	10枚／箱	0707387006730	11
1077	ステリ・ドレープ 創縁保護用ドレープ	管理医療機器	II	22000BZX00257000	10枚／箱	0707387472146	11
1080	ステリ・ドレープ 手術用ドレープ	一般医療機器	I	13B1X10109000231	14枚／箱	0707387381776	10
1081	ステリ・ドレープ 手術用ドレープ	一般医療機器	I	13B1X10109000231	5枚／箱	0707387381790	9
1084	-	医療機器対象外	-	-	30枚／箱	0707387563714	18
1089	ステリ・ドレープ 手術用ドレープ	一般医療機器	I	13B1X10109000231	80枚／箱	0707387005184	12
1092	ステリ・ドレープ 手術用ドレープ	一般医療機器	I	13B1X10109000231	25枚／箱	0707387057237	15
1115	-	医療機器対象外	-	-	100枚／箱	0707387410735	17
1190J	ステリ・ドレープ	一般医療機器	I	01B1X00001D00035	10枚／箱	4987580093577	9
1191	ステリ・ドレープ 手術用ドレープ	一般医療機器	I	13B1X10109000231	20枚／箱	0707387229115	9
1194	ステリ・ドレープ 手術用ドレープ	一般医療機器	I	13B1X10109000231	5枚／箱	0707387209964	5
2035	ステリ・ドレープ インサイズドレープ	一般医療機器	I	13B1X10109000230	10枚／箱	0707387560751	4
2040	ステリ・ドレープ インサイズドレープ	一般医療機器	I	13B1X10109000230	10枚／箱	0707387560775	4
2045	ステリ・ドレープ インサイズドレープ	一般医療機器	I	13B1X10109000230	10枚／箱	0707387560782	4
2050	ステリ・ドレープ インサイズドレープ	一般医療機器	I	13B1X10109000230	10枚／箱	0707387560799	4
2051	ステリ・ドレープ インサイズドレープ	一般医療機器	I	13B1X10109000230	10枚／箱	0707387560805	4
2057	ステリ・ドレープ 手術用ドレープ	一般医療機器	I	13B1X10109000231	10枚／箱	0707387092870	18
6035	アイオバン スペシャル インサイズドレープ	一般医療機器	I	13B1X10109000229	10枚／箱	0707387267223	3
6040	アイオバン スペシャル インサイズドレープ	一般医療機器	I	13B1X10109000229	10枚／箱	0707387126421	3
6048	アイオバン スペシャル インサイズドレープ	一般医療機器	I	13B1X10109000229	10枚／箱	0707387126438	3
6050	アイオバン スペシャル インサイズドレープ	一般医療機器	I	13B1X10109000229	10枚／箱	0707387126445	3
6051	アイオバン スペシャル インサイズドレープ	一般医療機器	I	13B1X10109000229	10枚／箱	0707387267230	3
6617	アイオバン 手術用ドレープ	一般医療機器	I	13B1X10109000124	5枚／箱	0707387444341	5
6619	アイオバン 手術用ドレープ	一般医療機器	I	13B1X10109000124	5枚／箱	0707387444358	5
6640EZ	アイオバン スペシャル インサイズドレープ	一般医療機器	I	13B1X10109000229	10枚／箱	0707387507343	3
6648EZ	アイオバン スペシャル インサイズドレープ	一般医療機器	I	13B1X10109000229	10枚／箱	0707387507367	3
6650EZ	アイオバン スペシャル インサイズドレープ	一般医療機器	I	13B1X10109000229	10枚／箱	0707387507350	3
6651EZ	アイオバン スペシャル インサイズドレープ	一般医療機器	I	13B1X10109000229	10枚／箱	0707387507381	3
6657	アイオバン 手術用ドレープ	一般医療機器	I	13B1X10109000124	10枚／箱	0707387444426	18
6658	アイオバン 手術用ドレープ	一般医療機器	I	13B1X10109000124	5枚／箱	0707387444433	18
6659	アイオバン 手術用ドレープ	一般医療機器	I	13B1X10109000124	5枚／箱	0707387469856	18
6661EZ	アイオバン スペシャル インサイズドレープ	一般医療機器	I	13B1X10109000229	50枚／箱	0707387567163	3
6677	アイオバン 手術用ドレープ	一般医療機器	I	13B1X10109000124	6枚／箱	0707387229641	9
6697	アイオバン 手術用ドレープ	一般医療機器	I	13B1X10109000124	5枚／箱	0707387444440	10
7965	ステリ・ドレープ 手術用ドレープ	一般医療機器	I	13B1X10109000231	5枚／箱	0707387416928	10
7966	ステリ・ドレープ 手術用ドレープ	一般医療機器	I	13B1X10109000231	5枚／箱	0707387416911	10
8010	-	医療機器対象外	-	-	100枚／箱	8711428046311	14
9002	ステリ・ドレープ 手術用ドレープ	一般医療機器	I	13B1X10109000231	5枚／箱	0707387456856	8
9010	ステリ・ドレープ 手術用ドレープ	一般医療機器	I	13B1X10109000231	7枚／箱	0707387455996	8
9026	ステリ・ドレープ 手術用ドレープ	一般医療機器	I	13B1X10109000231	100枚／箱	0707387456047	16
9028	ステリ・ドレープ 手術用ドレープ	一般医療機器	I	13B1X10109000231	40枚／箱	0707387456085	15
9029	ステリ・ドレープ 手術用ドレープ	一般医療機器	I	13B1X10109000231	40枚／箱	0707387456108	15
9030	ステリ・ドレープ 手術用ドレープ	一般医療機器	I	13B1X10109000231	20枚／箱	0707387456122	16
9031	ステリ・ドレープ 手術用ドレープ	一般医療機器	I	13B1X10109000231	25枚／箱	0707387456146	16

製品番号	販売名	医療機器区分	医療機器クラス	承認番号/届出番号	入れ目数	JAN CODE	掲載ページ
9035	-	医療機器対象外	-	-	40枚/箱	8711428067217	17
9036	-	医療機器対象外	-	-	60枚/箱	0707387560461	17
9040	ステリ・ドレープ 手術用ドレープ	一般医療機器	I	13B1X10109000231	12双/箱	0707387456207	10
9041	ステリ・ドレープ 手術用ドレープ	一般医療機器	I	13B1X10109000231	50枚/箱	0707387456221	7
9042	ステリ・ドレープ 手術用ドレープ	一般医療機器	I	13B1X10109000231	35枚/箱	0707387456245	7
9043	ステリ・ドレープ 手術用ドレープ	一般医療機器	I	13B1X10109000231	30枚/箱	0707387456269	6
9044	ステリ・ドレープ 手術用ドレープ	一般医療機器	I	13B1X10109000231	25枚/箱	0707387456283	6
9045	ステリ・ドレープ 手術用ドレープ	一般医療機器	I	13B1X10109000231	15枚/箱	0707387456306	6
9050	ステリ・ドレープ 手術用ドレープ	一般医療機器	I	13B1X10109000231	10枚/箱	0707387456368	16
9052	ステリ・ドレープ 手術用ドレープ	一般医療機器	I	13B1X10109000231	9枚/箱	0707387561192	5
9053	ステリ・ドレープ 手術用ドレープ	一般医療機器	I	13B1X10109000231	10枚/箱	0707387456382	5
9054	ステリ・ドレープ 手術用ドレープ	一般医療機器	I	13B1X10109000231	12枚/箱	0707387560386	5
9069	ステリ・ドレープ 手術用ドレープ	一般医療機器	I	13B1X10109000231	50枚/箱	0707387456481	12
9084	ステリ・ドレープ 手術用ドレープ	一般医療機器	I	13B1X10109000231	40枚/箱	0707387456641	12
9085	ステリ・ドレープ 手術用ドレープ	一般医療機器	I	13B1X10109000231	30枚/箱	0707387456665	12
9087	ステリ・ドレープ 手術用ドレープ	一般医療機器	I	13B1X10109000231	25枚/箱	0707387456702	12
9088	ステリ・ドレープ 手術用ドレープ	一般医療機器	I	13B1X10109000231	25枚/箱	0707387456726	12
9090	ステリ・ドレープ 手術用ドレープ	一般医療機器	I	13B1X10109000231	12枚/箱	0707387456740	12
9096	-	医療機器対象外	-	-	100枚/箱	8711428072938	18
9097	-	医療機器対象外	-	-	100枚/箱	0707387456801	17
9099	-	医療機器対象外	-	-	250枚/箱	0707387456825	18
9109	ステリ・ドレープ 手術用ドレープ	一般医療機器	I	13B1X10109000231	25枚/箱	4987580170667	7
9110	ステリ・ドレープ 手術用ドレープ	一般医療機器	I	13B1X10109000231	20枚/箱	4987580170674	7
9196	ステリ・ドレープ 手術用ドレープ	一般医療機器	I	13B1X10109000231	10枚/箱	0707387560409	6
9700	-	医療機器対象外	-	-	1セット/箱	4987580008267	5
9701	-	医療機器対象外	-	-	1セット/箱	4987580008274	5
AB-3827	-	医療機器対象外	-	-	100枚/箱	4987580113251	20
BIO-1212	ステリ・ドレープ	一般医療機器	I	01B1X00001D00035	50枚/箱	4987580122048	12
BIO-1212A12	ステリ・ドレープ	一般医療機器	I	01B1X00001D00035	25枚/箱	4987580116214	16
BIO-1212A15	ステリ・ドレープ	一般医療機器	I	01B1X00001D00035	25枚/箱	4987580116221	16
BIO-1212A9	ステリ・ドレープ	一般医療機器	I	01B1X00001D00035	25枚/箱	4987580116207	16
BIO-1212TA12	ステリ・ドレープ	一般医療機器	I	01B1X00001D00035	25枚/箱	4987580116177	15
BIO-1212TA7	ステリ・ドレープ	一般医療機器	I	01B1X00001D00035	25枚/箱	4987580116153	15
BIO-1212TA9	ステリ・ドレープ	一般医療機器	I	01B1X00001D00035	25枚/箱	4987580116160	15
BIO-1215	ステリ・ドレープ	一般医療機器	I	01B1X00001D00035	50枚/箱	4987580122055	12
BIO-1515	ステリ・ドレープ	一般医療機器	I	01B1X00001D00035	50枚/箱	4987580122918	12
BIO-1518	ステリ・ドレープ	一般医療機器	I	01B1X00001D00035	50枚/箱	4987580115279	12
BIO-1524	ステリ・ドレープ	一般医療機器	I	01B1X00001D00035	40枚/箱	4987580122062	12
BIO-1829TA9	ステリ・ドレープ	一般医療機器	I	01B1X00001D00035	10枚/箱	4987580117778	16
BIO-9012	ステリ・ドレープ	一般医療機器	I	01B1X00001D00035	100枚/箱	4987580112766	12
BIO-9090	ステリ・ドレープ	一般医療機器	I	01B1X00001D00035	50枚/箱	4987580122031	12
BIO-9090A12	ステリ・ドレープ	一般医療機器	I	01B1X00001D00035	50枚/箱	4987580123649	16
BIO-9090A6	ステリ・ドレープ	一般医療機器	I	01B1X00001D00035	50枚/箱	4987580123625	16
BIO-9090A9	ステリ・ドレープ	一般医療機器	I	01B1X00001D00035	50枚/箱	4987580123632	16
BIO-9090TA12	ステリ・ドレープ	一般医療機器	I	01B1X00001D00035	50枚/箱	4987580122413	15
BIO-9090TA6	ステリ・ドレープ	一般医療機器	I	01B1X00001D00035	50枚/箱	4987580122390	15

インサイズ  
ドレープ

整形外科用

標準  
パック

心臓外科用

泌尿器科用

アンギオ用

一般外科・  
産婦人科用

四角布

眼科用

穴あき

器具用

集液パウチ

アクセサリ

個人防護具

他 未滅菌ドレープ

医療機器区分、  
承認/届出番号  
販売名リスト

製品番号	販売名	医療機器区分	医療機器 クラス	承認番号/届出番号	入れ目数	JAN CODE	掲載ページ
BIO-9090TA9	ステリ・ドレープ	一般医療機器	I	01B1X00001D00035	50枚/箱	4987580122406	15
BIO-9090TQ25	ステリ・ドレープ	一般医療機器	I	01B1X00001D00035	20枚/箱	4987580123779	15
BIO-949	ステリ・ドレープ	一般医療機器	I	01B1X00001D00035	20枚/箱	4987580121997	6
BS-4348	-	医療機器対象外	-	-	50枚/箱	4987580110496	21
BS-9090	-	医療機器対象外	-	-	30枚/箱	4987580110489	21
BS-90R	-	医療機器対象外	-	-	1巻/箱	4987580110519	21
CP-8001	-	医療機器対象外	-	-	50枚/箱	4987580119246	19
CP-NB	-	医療機器対象外	-	-	100枚/箱	4987580120082	19
CP-NG	-	医療機器対象外	-	-	100枚/箱	4987580120099	19
CP-NP	-	医療機器対象外	-	-	100枚/箱	4987580120105	19
FS-1218	-	医療機器対象外	-	-	50枚/箱	4987580110533	21
FS-1518	-	医療機器対象外	-	-	30枚/箱	4987580110540	21
FS-1825S	-	医療機器対象外	-	-	20枚/箱	4987580110557	21
FT-0550	-	医療機器対象外	-	-	4巻/箱	4987580110564	21
MS-PS	-	医療機器対象外	-	-	50枚/箱	4987580117389	17
ORH-PU	ステリ・ドレープ	一般医療機器	I	01B1X00001D00035	4枚/箱	4987580122628	8
OS-1224	-	医療機器対象外	-	-	50枚/箱	4987580140370	21
OS-9024	-	医療機器対象外	-	-	50枚/箱	4987580123182	21
OT-4075-2	-	医療機器対象外	-	-	50枚/箱	4987580104259	18
RC-20	-	医療機器対象外	-	-	4巻/箱	4987580110502	21
SC-001	-	医療機器対象外	-	-	50足/箱	4987580117372	20
SC-2010NS	-	医療機器対象外	-	-	120枚/箱	4987580103856	20
SC-RGNS	-	医療機器対象外	-	-	25足/箱	4987580103863	20
SNRS-2-04	-	医療機器対象外	-	-	25枚/箱	4987580122567	7
SNRS-3-06	-	医療機器対象外	-	-	25枚/箱	4987580122574	7
SNRS-3-10	-	医療機器対象外	-	-	25枚/箱	4987580113114	7
SNRS-4-08	-	医療機器対象外	-	-	25枚/箱	4987580122581	7
SNRS-4-10	-	医療機器対象外	-	-	25枚/箱	4987580113121	7
SNRS-4-12	-	医療機器対象外	-	-	25枚/箱	4987580113138	7
SNRS-4-15	-	医療機器対象外	-	-	15枚/箱	4987580122598	7
SNRS-5-12	-	医療機器対象外	-	-	15枚/箱	4987580122604	7
SNRS-5-16	-	医療機器対象外	-	-	12枚/箱	4987580122611	7

製品番号	販売名	医療機器区分	医療機器 クラス	承認番号/届出番号	入れ目数	JAN CODE	掲載ページ
------	-----	--------	-------------	-----------	------	----------	-------

## カスタム品

	ステリ・ドレープ (カスタム)	一般医療機器	I	01B1X00001D00035	-		-
	眼科キット (カスタム)	高度管理医療機器	III	21400BZZ00426000	-		-
	アンギオキット (カスタム)	高度管理医療機器	III	21400BZZ00425000	-		-
	産科婦人科キット (カスタム)	高度管理医療機器	III	21500BZZ00501000	-		-
	脳外科キット (カスタム)	高度管理医療機器	III	21500BZZ00502000	-		-
	心臓外科キット (カスタム)	高度管理医療機器	III	21500BZZ00503000	-		-
	外科キット (カスタム)	高度管理医療機器	III	21500BZZ00504000	-		-
	整形外科キット (カスタム)	高度管理医療機器	III	21500BZZ00505000	-		-
	泌尿器科キット (カスタム)	高度管理医療機器	III	21500BZZ00506000	-		-
	麻酔キット (カスタム)	高度管理医療機器	III	21600BZZ00204000	-		-
	処置キット (カスタム)	高度管理医療機器	III	21600BZZ00099000	-		-

## マスク

<b>1804</b>	-	医療機器対象外	-	-	50枚/箱	0051131275928	20
<b>1804S</b>	-	医療機器対象外	-	-	50枚/箱	0051131275935	20
<b>1817</b>	-	医療機器対象外	-	-	50枚/箱	0707387563011	19
<b>1818</b>	-	医療機器対象外	-	-	50枚/箱	0707387472245	19
<b>1833</b>	-	医療機器対象外	-	-	50枚/箱	0707387562236	19
<b>1860</b>	-	医療機器対象外	-	-	20枚/箱	8887719257398	20
<b>1860S</b>	-	医療機器対象外	-	-	20枚/箱	8887719257404	20
<b>1870+</b>	-	医療機器対象外	-	-	20枚/箱	0051131499966	20
<b>1818FS</b>	-	医療機器対象外	-	-	50枚/箱	0707387472252	19
<b>1820FSJ-H</b>	-	医療機器対象外	-	-	25枚/箱	4987580198890	19
<b>1835FS</b>	-	医療機器対象外	-	-	50枚/箱	4987580145023	19
<b>1840FS</b>	-	医療機器対象外	-	-	50枚/箱	4987580145047	19
<b>2827J</b>	-	医療機器対象外	-	-	50枚/箱	4549395381388	19
<b>2827J-S</b>	-	医療機器対象外	-	-	50枚/箱	4549395896134	19
<b>EAG-1</b>	-	医療機器対象外	-	-	120枚/箱	4987580208353	19
<b>EAG-1S</b>	-	医療機器対象外	-	-	20枚/箱	4549395482375	19

## コーバン™ (滅菌済) 自着性弾力包帯

<b>1583 S</b>	-	医療機器対象外	-	-	24巻/箱	0707387093129	7
<b>1584 S</b>	-	医療機器対象外	-	-	18巻/箱	0707387093136	7
<b>1586 S</b>	-	医療機器対象外	-	-	12巻/箱	0707387196417	7
<b>2083S</b>	-	医療機器対象外	-	-	24巻/箱	0707387508210	7
<b>2084S</b>	-	医療機器対象外	-	-	18巻/箱	0707387508227	7
<b>2086S</b>	-	医療機器対象外	-	-	12巻/箱	0707387508234	7

製品の使用に際しては、添付文書又は包装に記載の注意書きをお読みください。

3M、Ioban、Steri-Drape、ステリ・ドレープ、アイオバン、コーバン、テガダームは、3M社の商標です。

**3M**

スリーエム ジャパン株式会社  
ヘルスケアカンパニー

医療用製品事業部

<http://go.3M.com/medical-jp/>

Please Recycle. Printed in Japan.  
© 3M 2019. All Rights Reserved.  
MED-104-U(041902)IT

2019年4月発行

**カスタマーコールセンター**

製品のお問い合わせはナビダイヤルで

 **0570-011-321**

8:45～17:15 / 月～金（土日祝年末年始は除く）  
全国どこからでも市内料金でご利用いただけます