

Speedglas™ Complete Neck Coverage for 9100 MP Addendum
Annexe sur le protecteur complet pour le cou Speedglas™ pour la pièce faciale 9100 MP
Cubierta completa para el cuello Speedglas™ para Anexo 9100 MP

 98-0060-0220-2 1
 34-8711-8092-2

⚠ WARNING

This component is part of a system that helps protect against certain airborne contaminants. **Misuse may result in sickness or death.** For proper use, see supervisor, *User Instructions* or call 3M in U.S.A., 1-800-243-4630. In Canada, call Technical Service at 1-800-267-4414

Use of the Complete Neck Coverage (27-0099-87) does not increase the Assigned Protection Factor (APF) of the 9100 MP Headgear. The 27-0099-87 is designed to help limit the wearer from spark, spatter and optical radiation, and does not increase the level of respiratory protection provided. Improper use may overexpose you to contaminants, and **may result in sickness or death.**

⚠ MISE EN GARDE

Ce composant fait partie d'un système qui protège contre certains contaminants en suspension dans l'air. **Une mauvaise utilisation peut provoquer des problèmes de santé ou la mort.** Pour tout renseignement sur l'utilisation adéquate de ce produit, consulter son superviseur, lire les *directives d'utilisation* ou communiquer, au Canada, avec le Service technique de 3M au 1 800 267-4414.

L'utilisation du protecteur complet pour le cou 27-0099-87 n'accroît pas le facteur de protection caractéristique (FPC) de la pièce faciale 9100 MP. Ce protecteur est conçu pour protéger l'utilisateur contre les étincelles, les éclaboussures et les radiations optiques, et elle ne permet pas d'augmenter le niveau de protection respiratoire. Une mauvaise utilisation peut donner lieu à une surexposition à certains contaminants et **peut provoquer des problèmes de santé ou la mort.**

⚠ ADVERTENCIA

Este componente es parte de un sistema que ayuda a proteger contra ciertos contaminantes suspendidos en el aire. **El mal uso puede ocasionar enfermedad o incluso la muerte.** Para su uso adecuado consulte a su supervisor, lea las *Instrucciones*, o llame a 3M en EUA al 1-800-243-4630. En Canadá llame al Servicio Técnico al 1-800-267-4414. En México llame al 01-800-712-0646. O contacte a 3M en su país.

Usar la Cubierta completa para el cuello (27-0099-87) no incrementa el Factor de Protección Asignado (APF) de la Careta 9100 MP. La 27-0099-87 está diseñada para ayudar a limitar el contacto del usuario con chispas, salpicaduras y radiación óptica, y no incrementa el nivel de protección respiratoria provisto. El mal uso puede ocasionar sobreexposición a los contaminantes y **ocasionar enfermedad o incluso la muerte.**

Intended Use

Use of this 3M™ Speedglas™ Complete Neck Coverage for 9100 MP (27-0099-87) does not increase the Assigned Protection Factor (APF) of 25 for the 9100 MP headgear. The 27-0099-87 is designed to help protect the wearer from spark, spatter and ultra-violet (UV) radiation encountered during welding, arc gouging and grinding applications.

Attaching the Complete Neck Coverage to Headgear

With the inside of the helmet turned so that it is facing you, place the FR vinyl material, with the circular hole, over the breathing tube attachment point near the back of the headgear (Fig. 1).

The complete neck coverage has four larger "button holes" around the top perimeter that attach under the two middle and two rear head suspension hangers of the six point suspension (Fig. 2).

It is easiest to fit one hanger through the "button hole" and then re-insert the hanger into the headgear, working around the headgear one hanger at a time until all button holes and hangers are attached to the headgear.

NOTE: Consult the 9100MP User Instructions for information on how to properly insert the suspension hangers.

It is important that excess material on the top side of the button hole does not interfere with the suspension hanger from being able to be fully re-inserted back into its slot, see Fig. 3. If interference occurs, remove the hanger from the headgear, remove excess gathered material and re-insert the hanger into the slot, carefully keeping the excess material from "jamming" between the hanger and the hanger slot. The hanger should be fully engaged back into its slot, flush with the surrounding plastic and securely fit. The hanger and webbing help to provide the top impact protection and therefore should be re-installed properly.

Once the complete neck coverage is fastened to the head suspension hangers, take the black suede faceseal hanger, and insert it through the remaining larger button hole in the complete neck coverage. Once the faceseal hanger is threaded through the top button hole, thread it up and over the head suspension, between the outer helmet shell and head suspension, and attach it to the hanger post by pushing the hole of the faceseal hanger through and onto the post on the helmet suspension, see Figs. 4-6.

With the faceseal hanger attached to the post, take the thinner elastic material and thread it through the bottom/smaller button hole in the complete neck coverage (Fig. 7). With the elastic through the complete neck coverage, wrap it under the head suspension, while holding the black suede faceseal hanger down and secure it to the same post as the faceseal hanger. The elastic should be on top of the faceseal hanger, holding it flat and in position.

Donning & Fitting

The following instructions cover donning and fitting of the complete neck coverage. Follow the *User Instructions* for your 3M™ Adflo™ PAPR or Supplied Air Unit and the 9100 MP headgear to properly assemble, don, and fit your specific air source and headgear. Complete all necessary performance checks as described in those *User Instructions* and verify that the airflow is adequate before entering a contaminated area.

NOTE: You may want to have a colleague help check for proper donning.

- Once you have assembled the complete neck coverage to the headgear, assure that the barrel clip and elastic on the neck collar are open sufficiently for your head to easily pass through the opening.
- Raise the outer welding shield and the inner grinding shield so that they are in the "up" as worn position. Place the headgear onto your head and adjust the ratchet on the head suspension for a snug, but comfortable fit.
- With the headgear fitted onto your head, adjust the complete neck coverage so that it sits just below your chin. The complete neck coverage should be adjusted utilizing the elastic cord and "barrel clip" located near the right cheek such that the soft cotton-like material is snug to your facial skin; the neck collar may also be tightened until snug with the neck.
- Once the complete neck coverage is fitted properly, lower the inner shield into the down position, while keeping the outer shield, containing the ADF in the raised position on top of the headgear.
 - Pull down on the loop located on the outside of the faceseal to help ensure the faceseal is seated under the chin and over the complete neck coverage. With the inner shield down, assure that the perimeter of the faceseal is pulled down and positioned over the complete neck coverage, such that no bare skin is exposed to spark, spatter and radiant light (Fig. 8).
 - The headgear should sit level on your head with the faceseal hugging the complete neck coverage. If the faceseal feels loose, or has any gaps, use the faceseal drawstrings and barrel clips in the temple region to tighten the faceseal to remove any gaps in the faceseal.
- Complete any final performance checks required according to the *User Instructions* for your PAPR or Supplied Air Unit before entering a contaminated area.

Inspection

Before each use, examine the condition of the 3M™ Speedglas™ Complete Neck Coverage. Check that there are no rips, holes, tears, or other damage. Look closely at the stitching. Ensure stitching is intact and there is no unraveling or gaps in the seams. **If you discover any signs of wear and/or damage, discard the component and replace it with a new one.**

Wash and Care Instructions

If the complete neck coverage becomes soiled, it may be washed in warm water, less than 120°F (48°C) using a mild laundry detergent and regular wash cycle. Air dry after washing.

Storage/Disposal

Store product in a clean area that is protected from contamination, damage, dirt, debris, product distortion, and direct sunlight. Do not store next to furnaces, ovens, or other sources of high heat. Dispose of product according to local regulations.

FOR MORE INFORMATION
In United States, contact:

Website: www.3M.com/PPESafety

Technical Assistance: 1-800-243-4630

For other 3M products:

1-800-3M-HELPS or

1-651-737-6501

RENSEIGNEMENTS SUPPLÉMENTAIRES
Aux États-Unis :

Internet : www.3M.com/PPESafety

Assistance technique : 1 800 243-4630

Autres produits 3M :

1 800 364-3577 ou

1 651 737-6501

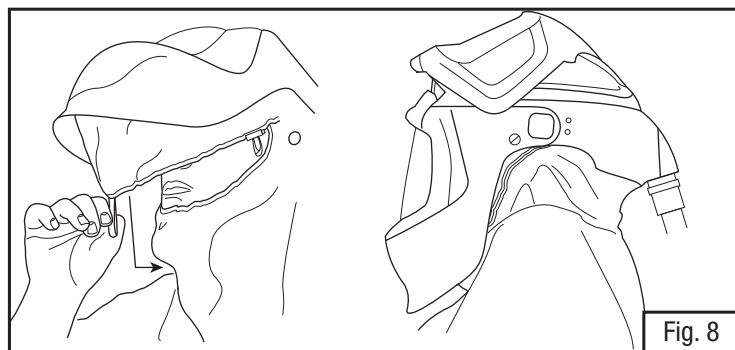
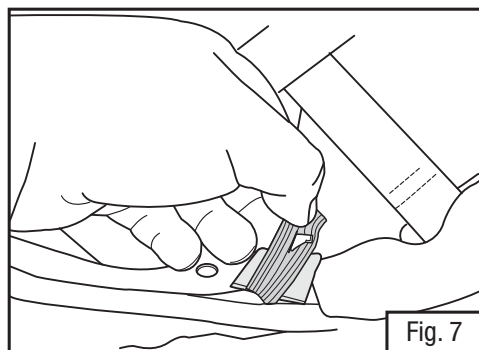
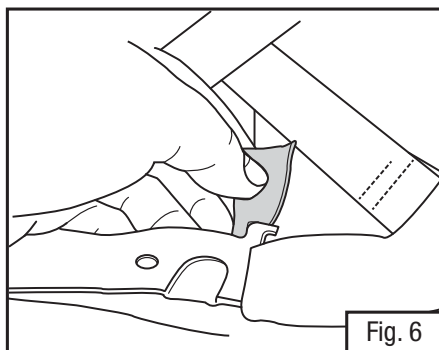
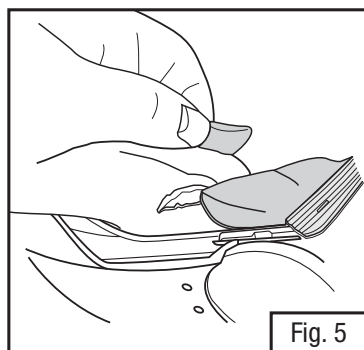
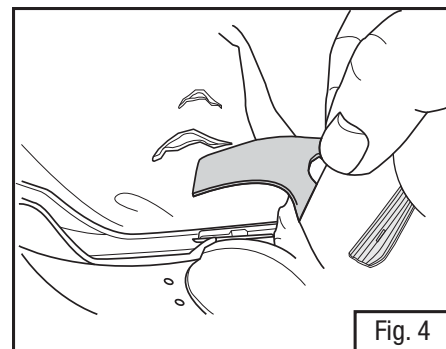
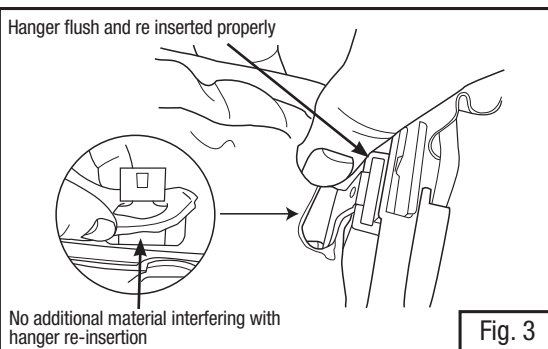
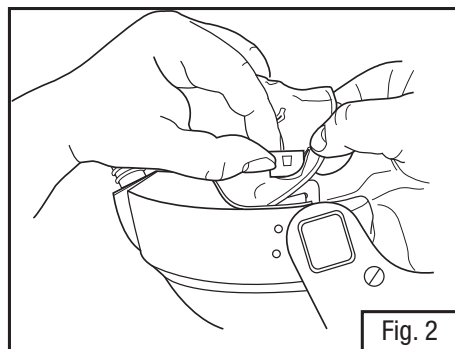
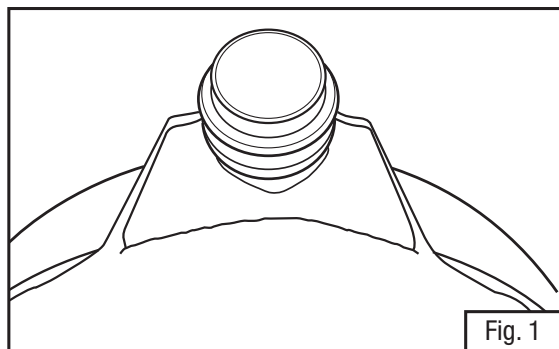
3M Personal Safety Division

3M Center, Building 0235-02-W-70

St. Paul, MN 55144-1000

© 3M 2013. All rights reserved.

3M, Adflo and Speedglas are trademarks of 3M Company, used under license in Canada.

3M Personal Safety Division
3M Canada Company

P.O. Box 5757 London, Ontario N6A 4T1

Division des produits de protection individuelle de 3M
Compagnie 3M Canada

C.P. 5757

London (Ontario) N6A 4T1

© 2013, 3M. Tous droits réservés.

3M, Adflo et Speedglas sont des marques de commerce de 3M, utilisées sous licence au Canada.

3M México S.A. de C.V.

Av. Santa Fe No. 190

Col. Santa Fe, Del. Álvaro Obregón

México D.F. 01210

© 3M 2013. Todos los derechos reservados.

3M, Adflo y Speedglas son marcas comerciales de 3M, usada bajo licencia en Canadá.

Usage prévu

L'utilisation de ce protecteur complet pour le cou Speedglas™ 3M™ pour la pièce faciale 9100 MP (27-0099-87) n'accroît pas le facteur de protection caractéristique (FPC) de 25 de la pièce faciale 9100 MP. Cette pièce faciale vise à protéger l'utilisateur contre les étincelles, les éclaboussures et le rayonnement ultraviolet (UV) produits par le soudage, le gougeage à l'arc et le meulage.

Fixation du protecteur complet pour le cou à la pièce faciale

En tenant le casque de manière à voir son intérieur, passer le matériau en vinyle résistant au feu comportant l'ouverture circulaire par-dessus le point de fixation du tuyau de respiration, près de l'arrière de la pièce faciale (Fig. 1).

Le périmètre supérieur du protecteur est doté de quatre grandes « boutonsnières » qui se fixent sous les deux brides centrales et les deux brides arrière de la coiffe à six points (Fig. 2).

Il est plus facile de fixer une bride dans la « boutonsnière », puis de réinsérer la bride dans la pièce faciale et de faire le tour de la pièce faciale en procédant ainsi, une bride à la fois, jusqu'à ce que les boutonsnières et les brides soient fixées à la pièce faciale.

REMARQUE : Consulter les *directives d'utilisation des pièces faciales 9100 MP pour connaître la marche à suivre relative à l'insertion des brides de suspension*. Il est important que le matériel excédentaire se trouvant dans la partie supérieure de la boutonsnière n'interfère pas avec la bride de suspension, de sorte qu'on puisse réinsérer cette dernière dans sa boutonsnière. Voir la Fig. 3. S'il y a interférence, retirer la bride de la pièce faciale, retirer le matériel excédentaire et insérer de nouveau la bride dans la boutonsnière, en prenant soin que le matériel excédentaire ne se coince pas entre la bride et la boutonsnière. La bride doit être entièrement rentrée dans sa boutonsnière, à égalité avec le plastique environnant, et ajustée de manière sécuritaire. La bride et la bande de toile aident à procurer une protection contre les chocs sur le dessus de la tête et doivent donc être réinstallées correctement.

Une fois que le protecteur pour le cou est attaché aux brides, prendre la bride de la membrane d'étanchéité en suède noir et l'insérer dans la boutonsnière plus grande restante du protecteur. Après avoir enfilé la bride de la membrane d'étanchéité dans la boutonsnière supérieure, la faire passer de la même manière par-dessus la coiffe, entre la calotte extérieure du casque et la coiffe, puis la fixer au crochet de bride en poussant le trou de la bride de la membrane d'étanchéité dans le crochet de la coiffe. Voir les Figs. 4 à 6.

Lorsque la bride de la membrane d'étanchéité est fixée au crochet, prendre le matériau élastique plus mince et l'enfiler dans la boutonsnière du bas (la plus petite) du protecteur pour le cou (Fig. 7). Lorsque le matériau élastique a été inséré dans le protecteur pour le cou, le déployer sous la coiffe tout en tenant la bride de la membrane d'étanchéité en suède noir vers le bas et le fixer au même crochet que la bride de la membrane d'étanchéité. Le matériau élastique doit se trouver sur le dessus de la bride de la membrane d'étanchéité de manière à la maintenir à plat et en position.

Mise en place et ajustement

Les directives qui suivent abordent la mise en place et l'ajustement du protecteur complet pour le cou. Suivre les *directives d'utilisation* fournies avec le respirateur d'épuration d'air propulsé Adflo™ 3M™ ou le respirateur à adduction d'air ainsi que la pièce faciale 9100 MP utilisés pour assembler et mettre en place correctement la pièce faciale et l'ajuster convenablement à la source d'alimentation d'air employée. Effectuer tous les essais de fonctionnement nécessaires comme il est décrit dans ces *directives d'utilisation* et s'assurer que le débit d'air est adéquat avant de pénétrer dans la zone contaminée.

REMARQUE : Un collègue peut vérifier si on l'a enfilé correctement.

- Une fois le protecteur complet pour le cou assemblé à la pièce faciale, s'assurer que le barillet à pince et l'élastique du col sont suffisamment ouverts pour passer facilement la tête par l'ouverture.
- Soulever l'écran pour soudeurs extérieur et l'écran pour meulage intérieur de manière à ce qu'ils soient relevés, en position d'utilisation. Mettre la pièce faciale sur sa tête et régler le tour de tête de la coiffe avec le cliquet afin d'obtenir un ajustement confortable.
- La pièce faciale étant bien ajustée sur la tête, ajuster le protecteur complet pour le cou pour qu'il arrive juste sous le menton. Pour ajuster le protecteur, utiliser le cordon élastique et le barillet à pince situé près de la joue droite de manière à serrer le matériau doux et semblable au coton contre la peau. Le col peut également être serré de manière confortable sur le cou.
- Une fois le protecteur bien ajusté, abaisser l'écran interne tout en maintenant l'écran externe doté du filtre à lentille photosensible en position relevée sur le dessus de la pièce faciale.
 - Tirer la boucle située à l'extérieur de la membrane d'étanchéité faciale vers le bas de manière à placer la membrane sous le menton, par-dessus le protecteur complet pour le cou. En gardant l'écran interne abaissé, s'assurer que le périmètre de la membrane d'étanchéité faciale a été tiré vers le bas et positionné par-dessus le protecteur, afin de protéger toute surface cutanée des étincelles, des projections et du rayonnement (Fig. 8).
 - La pièce faciale doit être de niveau sur la tête et la membrane d'étanchéité faciale doit être serrée sur le protecteur pour le cou. Si la membrane d'étanchéité faciale semble lâche ou présente des ouvertures, la resserrer avec les cordons de serrage et les barillets à pince au niveau de la tempe pour fermer les ouvertures.
- Procéder à tous les essais de fonctionnement nécessaires conformément aux *directives d'utilisation* du respirateur d'épuration d'air propulsé ou du respirateur à adduction d'air utilisé avant de pénétrer dans une zone contaminée.

Inspection

Examiner l'état du protecteur complet pour le cou Speedglas™ 3M™ avant chaque utilisation. S'assurer de l'absence de déchirures, de trous ou de tout autre dommage. Examiner attentivement les coutures. S'assurer qu'elles sont intactes et que les joints ne sont pas effilochés et ne présentent pas de vides. **Dès qu'on décèle un signe d'usure et/ou un dommage, mettre le composant au rebut et le remplacer par un composant neuf.**

Directives de lavage et d'entretien

Si le protecteur complet pour le cou devient sale, le laver avec de l'eau tiède à moins de 48°C (120°F) et un détergent à lessive doux à cycle normal, puis le laisser sécher à l'air.

Entreposage et mise au rebut

Entreposer le produit dans un endroit propre, à l'abri des contaminants, des dommages, de la saleté, des débris, des déformations et de la lumière directe du soleil. Ne pas entreposer près d'une fournaise, d'un four ou d'une autre source de chaleur intense. Mettre le produit au rebut conformément aux règlements locaux.

POUR OBTENIR DE PLUS AMPLES RENSEIGNEMENTS/ FOR MORE INFORMATION

Au Canada, communiquer avec/In Canada, contact :

Internet : www.3M.ca/Safety

Assistance technique/Technical Assistance :

1 800 267-4414

Centre communication-client/Customer Care Center : 1 800 364-3577

Uso

Use esta Cubierta completa para el cuello 3M™ Speedglas™ para el 9100 MP (27-0099-87) no incrementa el Factor de Protección Asignado (APF) de 25 para la Careta 9100 MP. El 27-0099-87 está diseñado para proteger al usuario de chispas, salpicaduras y radiación ultravioleta (UV) encontradas durante las aplicaciones de soldadura, acanalado con arco y lijado.

Colocación de la Cubierta completa para cuello a la Careta

Con el interior del casco volteado de modo que quede mirando hacia usted, coloque el material de vinilo FR, con el orificio circular, sobre el punto de conexión del tubo de respiración cerca de la parte posterior de la careta (Fig. 1).

La cubierta completa para cuello tiene cuatro "ojales" alrededor del perímetro superior que se anexan debajo de los dos ganchos medios y los dos ganchos posteriores del arnés para la cabeza de los seis puntos (Fig. 2).

Es más fácil insertar un gancho a través del "ojal" y luego volver a insertar el gancho en la careta, envolviendo un gancho a la vez alrededor de la careta hasta que haya logrado anexar todos los ojales y ganchos en la careta.

NOTA: Consulte las *Instrucciones 9100MP para obtener información sobre cómo insertar de manera adecuada los ganchos del arnés*. Es importante que el material restante en el lado superior del ojal no interfiera con el gancho del arnés para reinsertarlo totalmente en su ranura, ver la Fig. 3. Si hay alguna interferencia, retire el gancho de la careta, quite el exceso de material y vuelva a insertar el gancho en la ranura, con cuidado de no atascar el exceso de material entre el gancho y la ranura de éste. El gancho debe estar bien colocado en su ranura, levante con el plástico de alrededor y fije. El gancho y la red ayudan a proveer la protección superior contra impacto, por lo que debe reinstalarlos de manera adecuada. Una vez que se ha sujetado el protector del cuello a los ganchos del arnés para la cabeza, tome el gancho de gamuza negro del sello facial e insértelo en el ojal más grande restante en el protector para el cuello. Una vez que haya entrelazado en gancho del sello facial a través del orificio superior, entrelácelo sobre el arnés para la cabeza, entre el armazón de casco exterior y el arnés para la cabeza, y anéxelo al poste del gancho al empujar el orificio del gancho del sello facial a través y sobre el poste en el arnés del casco, consulte las Figs. 4-6.

Con el gancho del sello facial anexo al poste, tome el material elástico más delgado y entrelácelo a través del ojal inferior/más pequeño en el protector para el cuello (Fig.7). Con el elástico a través del protector para el cuello, envuélvalo debajo del arnés para la cabeza a la vez que sostiene el gancho negro de gamuza del sello facial y fíjelo en el mismo poste que el gancho del sello facial. El elástico debe quedar en la parte superior del gancho del sello facial, sosteniéndolo plano y en posición.

Colocación y ajuste

Las siguientes instrucciones cubren la colocación y el ajuste de la cubierta completa para cuello. Siga las *Instrucciones* de su PAPP 3M™ Adflo™ o Unidad con suministro de aire de 3M y la Careta 9100 MP para ensamblar, colocar y ajustar bien la fuente de aire específica y la careta. Antes de entrar al área contaminada, realice todas las revisiones de desempeño necesarias como se describe en las *Instrucciones* y verifique que el flujo de aire sea adecuado.

NOTA: Tal vez sea necesario solicitar la ayuda de alguien para verificar la colocación adecuada.

- Una vez que ha ensamblado la cubierta para cuello completa a la careta, asegúrese que el clip de barril y el elástico en el collar del cuello estén lo suficientemente abiertos para que su cabeza pase con facilidad a través de la abertura.
- Levante el protector para soldadura exterior y el protector para soldadura interior, de modo que queden en la posición "superior". Coloque la careta en su cabeza y ajuste la matraca en el arnés para la cabeza para lograr un ajuste firme, pero cómodo.
- Una vez que la careta ajustada en la cabeza, ajuste el protector completo para cuello, de modo que quede asentado debajo de su barbilla. La cubierta debe ajustarse con el cordón elástico y el clip de barril cerca de la mejilla derecha, de manera que el material suave parecido al algodón quede bien ceñido a la piel de su cara; el collar del cuello también puede ajustarse hasta que quede bien ceñido al cuello.
- Una vez que haya colocado la cubierta de manera adecuada, baje el protector interior en la posición inferior, a la vez que mantiene el visor exterior, conteniendo el ADF en la posición superior en la parte superior del casco.
 - Jale hacia abajo el *loop* ubicado en el exterior del sello facial para asegurarse que el sello esté colocado debajo de la barbilla y sobre la cubierta completa para el cuello. Con el visor interior hacia abajo, asegúrese que el perímetro del sello facial esté hacia abajo y posicionado sobre la cubierta para el cuello, de modo que no haya piel expuesta a chispas, salpicaduras o luz radiante (Fig. 8).
 - La careta debe quedar al nivel de su cabeza con el sello facial abrazando la cubierta completa para el cuello. Si el sello facial se siente flojo, o si tiene algún espacio, use las bandas y los clips de barril en la región de la sien para apretar el sello facial y eliminar cualquier espacio en el sello.
- Realice una revisión final de desempeño de acuerdo con las *Instrucciones* del PAPP o Unidad con suministro de aire.

Inspección

Antes de cada uso, revise las condiciones en las que se encuentra la Cubierta completa para cuello 3M™ Speedglas™. Verifique que no haya grietas, rasgaduras, dentadas, hoyos, roturas u otro daño. Revise bien si hay alguna perforación. Asegúrese de que las costuras estén intactas y que no haya ningún desgarro u hoyo en las costuras. **Si observa alguna muestra de desgaste o daño deseche el componente y reemplácelo con uno nuevo.**

Instrucciones de lavado y cuidado

Si la cubierta completa para el cuello se ensucia, tal vez sea necesario lavarla en agua tibia, que no exceda 48°C (120°F), con detergente suave y ciclo regular de lavado. Seque al aire después del lavado.

Almacenamiento/eliminación

Almacene el producto en un área limpia, protegida contra contaminación, daño, suciedad, distorsión del producto y luz solar directa. No almacene cerca de hornos, estufas u otras fuentes de calor. Elimine el producto de acuerdo con las regulaciones locales.

PARA OBTENER MÁS INFORMACIÓN

En Estados Unidos:

Internet: www.3M.com/PPESafety



Internet: www.3m.com.mx/saludocupacional

O llame a 3M en su localidad.

